

# Doro 7010

Nederlands

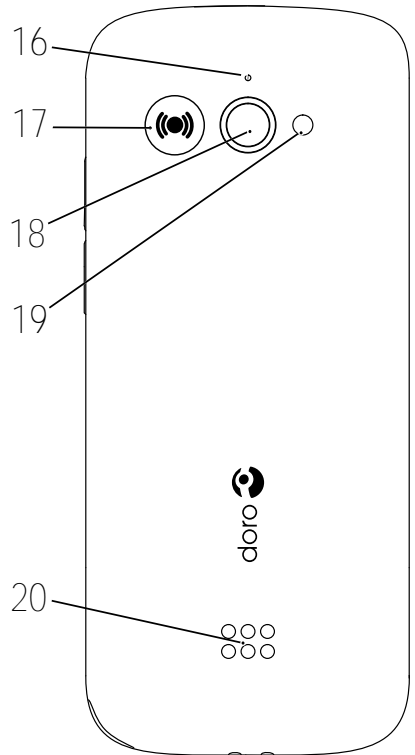

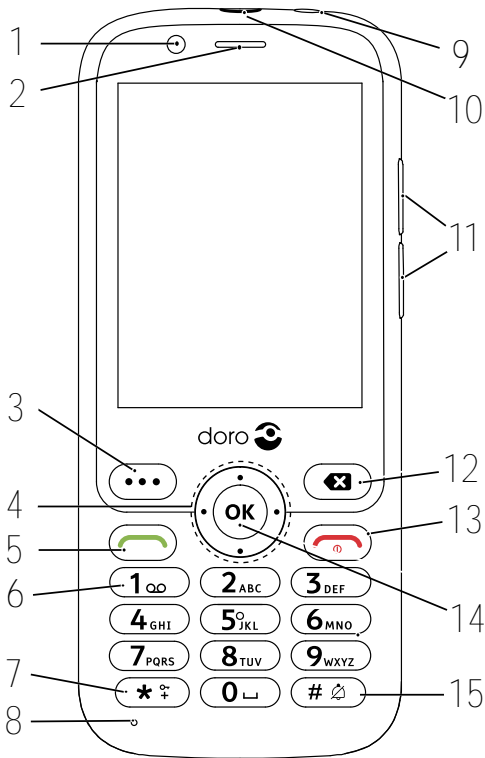

**NB** Het is mogelijk dat het werkelijke toestel afwijkt van wat er in de afbeeldingen wordt getoond.

Wat er bij uw telefoon wordt geleverd, is afhankelijk van de software en accessoires die in uw regio beschikbaar zijn of door uw serviceprovider worden aangeboden. U kunt altijd aanvullende accessoires bij uw plaatselijke Doro-leverancier aanschaffen. De meegeleverde accessoires bieden de beste werking met uw telefoon.

1. Camera voorzijde
2. Luidspreker
3. Menutoets
4. Vier navigatietoetsen
5. Oproepknop
6. Voicemail
7. Internationaal toegangsnummer/Symbolen
8. Microfoon
9. Headsetaansluiting
10. Laadaansluiting
11. Volumeknoppen
12. Knop Wissen
13. Oproep beëindigen / Terug / **Aan/Uit**
14. OK-knop
15. Invoermethode/Stille modus
16. Tweede microfoon
17. Assistentieknop
18. Hoofdcamera
19. Flitser van de camera en Zaklamp
20. Luidspreker

# Inhoud

Gefeliciteerd met uw aankoop .....	1
Aan de slag .....	1
Uw nieuwe telefoon uit de verpakking halen .....	1
De simkaart, geheugenkaart en batterij plaatsen .....	2
De telefoon opladen .....	4
Energie besparen .....	5
De telefoon in- en uitschakelen .....	5
Leer uw telefoon kennen .....	6
Hulpfuncties .....	6
Opstartassistent .....	6
Meldingspaneel en statusbalk .....	6
Beschrijvingen in dit document .....	7
Eenvoudige functies van uw telefoon .....	7
Navigeren op uw telefoon .....	9
Content delen .....	12
Tekst invoeren  .....	12
Geschikt voor gebruik met een hoorapparaat .....	14
De telefoon op een computer aansluiten .....	15
Oproepen .....	16
Bellen .....	16
Een oproep vanuit het telefoonboek maken .....	16
Een oproep ontvangen .....	16
Oproepinformatie .....	16
Oproepopties .....	17
Noodoproepen .....	17
Oproepgeschiedenis .....	17
Oproepinstellingen .....	18
Contacten .....	22
Contact toevoegen .....	22
Contactpersonen in het telefoonboek beheren .....	23
ICE-noodinformatie  .....	23
Telefoonboekinstellingen .....	24
Assistentieknop .....	25
Instellen van de modus voor de Assistentieknop .....	25
Assistentie-instellingen (basismodus) .....	26
Activering .....	26

---

Nummerlijst.....	26
Sms-berichten activeren .....	27
Positie SMS.....	28
Type signaal.....	28
Response by Doro .....	28
Voor de eerstehulpverlener  .....	29
Voor de senior  .....	31
Berichten .....	31
Een sms (tekstbericht) of mms (fotobericht) maken en versturen.....	31
Berichten lezen en verwerken .....	32
Berichtenopties .....	33
WhatsApp.....	37
Facebook .....	37
Camera .....	37
Alarm .....	39
Media .....	39
Galerij .....	39
Muziek .....	41
FM-radio.....	41
Geluidsrecorder.....	42
Video's.....	42
E-mail.....	43
Een e-mailbericht maken en verzenden.....	43
E-mailinstellingen .....	45
Organiser .....	46
Rekenmachine .....	46
Agenda .....	47
Bestandsbeheer.....	47
Notities .....	48
Webbrowser.....	48
Zaklamp .....	48
Instellingen .....	48
Hulpinstellingen.....	48
Netwerk en internet.....	49
Weergave .....	63
Geluid .....	64
Opslag.....	66

---

Beveiliging en locatie .....	66
Opstartassistent .....	68
Zelfstudies .....	69
SIM-toolkit.....	69
Systeem .....	69
Extra functies.....	72
Statussymbolen op het display .....	72
Hoofdsymbolen op het display .....	72
Veiligheidsinstructies .....	73
Netwerkdiensten en kosten.....	73
Gebruiksomgeving .....	73
Medische apparatuur.....	73
Gebieden met explosiegevaar .....	74
Li-ionbatterij .....	74
Uw gehoor beschermen.....	75
Noodoproepen .....	75
Op gps/locatie gebaseerde functies .....	75
Voertuigen.....	75
Uw persoonlijke gegevens beschermen .....	76
Kwaadaardige software en virussen .....	76
Verzorging en onderhoud .....	77
Garantie.....	78
Softwaregarantie voor het besturingssysteem van uw apparaat .....	78
Specificaties.....	79
Copyright en andere meldingen .....	79
Compatibiliteit met gehoorapparaten.....	81
Specifiek absorptietempo (SAR – specific absorption rate) .....	81
Correcte afvoer van dit product .....	82
Correcte afvoer van batterijen in dit product .....	82
Conformiteitsverklaring .....	82
Verklaring van ecologisch ontwerp, energie-efficiëntie voor externe voeding.....	82

## Gefeliciteerd met uw aankoop

Geniet van eenvoudig bellen en berichten versturen met deze stijlvolle telefoon waarmee u WhatsApp via wifi en snelle 4G LTE-netwerken kunt gebruiken. Het grote display en de ver uit elkaar geplaatste, contrastrijke toetsen maken alles wat u ziet en doet zeer eenvoudig, inclusief het maken van geweldige foto's en video's met de camera. Andere functies zijn onder meer verbeterde audio met HD voice, eenvoudige navigatie, een zaklamp en een assistentieknop, evenals geruimtelijke veiligheidsfuncties zoals de ondersteuning voor Response by Doro™ met gps-positionering. Ga voor meer informatie over accessoires of andere Doro-producten naar [www.doro.com](http://www.doro.com) of neem contact op met onze Hulplijn.

## Aan de slag

Wanneer u uw telefoon ontvangt, moet u het toestel eerst instellen voordat u het kunt gebruiken.

**Tip:** Vergeet niet om een eventuele schermbeveiliging te verwijderen.

### Uw nieuwe telefoon uit de verpakking halen

De eerste stap bestaat uit het uit de verpakking halen van de telefoon en het goed bekijken van alle items en apparatuur in de verpakking. Lees de handleiding, zodat u bekend bent met het toestel en de basisfuncties.

- Wat er bij uw toestel en eventueel beschikbare accessoires wordt geleverd, is afhankelijk van uw regio of serviceprovider.
- De meegeleverde items zijn specifiek voor dit toestel bedoeld en mogelijk niet geschikt voor gebruik met andere toestellen.
- Het uiterlijk en de specificaties kunnen zonder kennisgeving vooraf worden gewijzigd.
- Bij uw eigen Doro-leverancier kunt u aanvullende accessoires kopen.
- Controleer of ze geschikt zijn voor uw toestel voordat u ze koopt.
- Gebruik uitsluitend batterijen, laders en accessoires die voor dit specifieke model zijn goedgekeurd. Het aansluiten van andere accessoires kan gevaarlijk zijn en de typegoedkeuring en garantie van de telefoon kunnen erdoor komen te vervallen.

- De beschikbaarheid van accessoires kan veranderen; dat is afhankelijk van de fabrikant. Zie de website van Doro voor meer informatie over beschikbare accessoires.

## De simkaart, geheugenkaart en batterij plaatsen

De houders voor de sim- en geheugenkaarten bevinden zich in het batterijvak.

**Tip:** Zorg dat de metalen contacten van de kaarten niet worden bekrast als u ze in de kaarthouders schuift.

## Het batterijdeksel verwijderen

### BELANGRIJK

Schakel de telefoon uit en koppel de lader los voordat u het batterijdeksel verwijdert. Pas op dat u uw nagels niet beschadigt bij het verwijderen van het batterijdeksel. Buig of draai het batterijdeksel niet overmatig, aangezien het daardoor beschadigd kan raken.

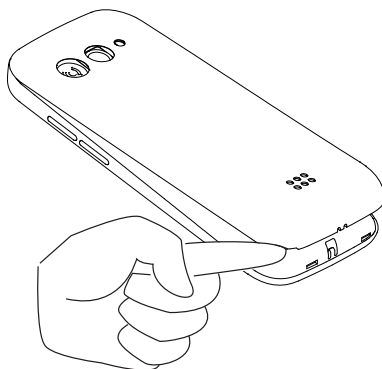



## De simkaart en geheugenkaarten plaatsen

Steek de micro-SIM-kaart (3FF) voorzichtig in de sleuf voor de simkaart. Zorg ervoor dat de contacten op de simkaart naar binnen gericht zijn en dat de afgeknipte hoek is zoals afgebeeld. U kunt een tweede sim-kaart plaatsen zodat u twee telefoonnummers of serviceproviders op één mobiel apparaat hebt. De snelheid van de gegevensoverdracht kan in sommige gevallen teruglopen wanneer er twee simkaarten in plaats van één simkaart in het toestel worden geplaatst.

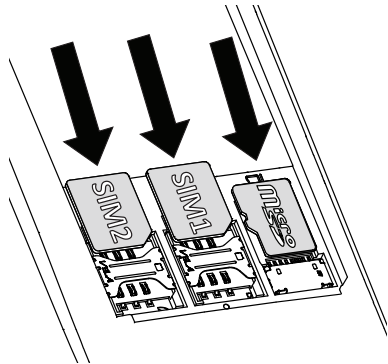

Zorg dat de contacten van de simkaart niet worden bekrast of gebogen. Als u de simkaart moeilijk kunt verwijderen/terugplaatsen, breng dan plakband aan op het blootliggende gedeelte van de simkaart om hem eruit te trekken. U kunt optioneel een geheugenkaart in de telefoon plaatsen om de opslagruimte van uw telefoon te vergroten, zodat u meer bestanden, foto's en video's kunt opslaan. Zorg dat de contactpunten van de geheugenkaart naar beneden zijn gericht, zoals hierboven afgebeeld. Geschikt kaarttype: **microSD, microSDHC, microSDXC**. Bij het gebruik van ongeschikte kaarten kunnen de kaart, het toestel en de gegevens op de kaart beschadigd worden. Zie *Opslag*, p.66 voor aanvullende informatie.

### BELANGRIJK

In dit toestel past een **micro-SIM-kaart** of **3FF**. Bij het gebruik van ongeschikte simkaarten kunnen de kaart of het toestel beschadigd raken en kunnen de gegevens op de kaart verloren gaan.

Gebruik alleen geheugenkaarten die geschikt zijn voor dit toestel. Geschikte kaarttypes zijn onder meer **microSD, microSDHC, microSDXC**.

Bij het gebruik van ongeschikte geheugenkaarten kunnen de kaart, het toestel en de gegevens op de kaart beschadigd raken.

## De batterij plaatsen

Plaats de batterij door deze in het batterijvak te schuiven.  
Plaats het achterdeksel terug.

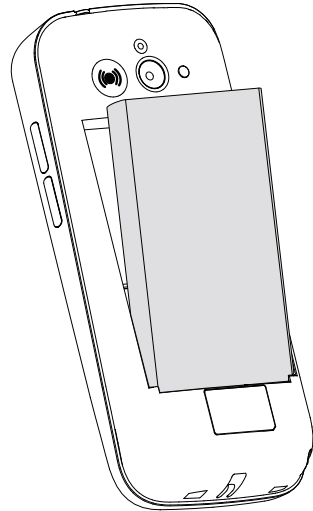





## De telefoon opladen

Het kan zijn dat uw telefoon bij levering al voldoende is opgeladen om hem meteen te gebruiken, maar toch raden wij u aan om het toestel volledig op te laden voordat u het gebruikt.



### VOORZICHTIG

Gebruik uitsluitend batterijen, laders en accessoires die voor dit specifieke model zijn goedgekeurd. Het aansluiten van niet-goedgekeurde accessoires kan gevaarlijk zijn en de typegoedkeuring en garantie van de telefoon kunnen erdoor komen te vervallen.

Als de batterij bijna leeg is, wordt  weergegeven en klinkt er een waarschuwingssignaal. Als de lader op de telefoon wordt aangesloten, wordt  kort weergegeven en  als de lader wordt losgekoppeld. De laadindicator voor de batterij knippert tijdens het laden. Het duurt ongeveer 3 uur om de batterij volledig te laden. Wanneer de telefoon is uitgeschakeld terwijl de lader op de telefoon is aangesloten, wordt alleen de batterijlaadindicator op het display getoond. Wanneer het laden is voltooid, wordt  op het scherm weergegeven.



## Het toestel via een stopcontact opladen

1. Steek het kleine uiteinde van de meegeleverde kabel in de laadaansluiting  op de telefoon.
2. Steek de voedingsstekker in een stopcontact.

## Energie besparen





Wanneer u de batterij volledig hebt opgeladen, koppel de lader los van het toestel en haal de stekker van de lader uit het stopcontact. Het scherm gaat na enige tijd uit om stroom te besparen. Druk op een knop om het scherm te activeren. De volledige capaciteit van de batterij wordt pas bereikt nadat de batterij 3-4 keer is opgeladen. Batterijen gaan na verloop van tijd minder goed werken, dus het is normaal dat de spreek- en standbytijd bij regelmatig gebruik teruglopen. Bij langdurig gebruik kan het toestel warm aanvoelen. In de meeste gevallen is dit normaal. Om de batterij en het stroomverbruik verder terug te dringen, zie *Batterijbesparing*, p.62.

## De telefoon in- en uitschakelen

1. Houd  op de telefoon ingedrukt om de telefoon in of uit te schakelen. Druk op **OK** voor **Uitschakelen**.
2. Als de simkaart geldig is, maar met een pincode (persoonlijk identificatienummer) is beveiligd, wordt **Geef de pincode van de simkaart op** weergegeven. Voer de pincode in en druk op . Verwijder Invoeren met .

**Pogingen** toont het aantal resterende pinpogingen. Als er geen pogingen meer over zijn, moet de simkaart met de pukcode (persoonlijke ontgrendelcode) worden gedeblokkeerd.

## Deblokkeren met pukcode

1. Voer de pukcode in en druk op . Verwijder Invoeren met .
2. Voer een nieuwe pincode in en druk op .
3. Voer de nieuwe pincode opnieuw in en bevestig met .

**NB** Als u bij aanschaf van de simkaart geen pin- en pukcode hebt gekregen, moet u contact opnemen met uw serviceprovider. Als u meer dan 10 keer de verkeerde pukcode invoert, wordt de simkaart permanent geblokkeerd.

## Leer uw telefoon kennen

### Hulpfuncties

De onderstaande symbolen worden gebruikt om u bij de informatie in de handleiding te helpen.



Zicht



Gebruik



Gehoor



Veiligheid

### Opstartassistent

Wanneer het apparaat voor de eerste keer wordt gestart, wordt Opstartassistent een gestart om een aantal basisinstellingen in te stellen.

1. Selecteer de gewenste taal, de standaardtaal wordt door de herkomst van de simkaart bepaald, en druk dan op .
2. U krijgt instructies te zien over het navigeren op de telefoon. Druk op **Volgende**/ om door de instructies te bladeren. Druk op **Overslaan** om de instructies over te slaan. Druk op om een stap terug te gaan.
3. Selecteer:
  - **Standaardinstelling** om de telefoon met de standaardinstellingen te gebruiken.
  - **Handmatig instellen** om de instellingen aan te passen.  
U kunt één of meer instellingen wijzigen door te selecteren en erop te drukken.  
Selecteer als u dat gedaan hebt **Voltooien**.
4. U krijgt beknopte instructies te zien over het menu van de telefoon. Druk op **Volgende**/ om door de instructies te bladeren.

**Tip:** U kunt de startwizard op elk moment openen. Druk vanuit de standbymodus op → **Instellingen** → **Opstartassistent**.

### Meldingspaneel en statusbalk

Linksboven op het beginscherm kunt u zien of er meldingen zijn. Het getal geeft het aantal meldingen aan.

- Voor het bekijken van de meldingen drukt u op de opties-/meldingenknop •••.

- Druk op **Alles wissen** om alle meldingen te verwijderen.

**NB** U verwijdert het item zelf niet, alleen de melding.

## BELANGRIJK

Als er nieuwe software beschikbaar is, wordt er een melding weergegeven. Selecteer de melding om het downloaden te starten. De downloadtijd kan variëren afhankelijk van de internetverbinding. We raden aan om uw apparaat altijd met de meest recente softwareversie bij te werken voor optimale prestaties en de nieuwste verbeteringen. Tijdens het bijwerken kunt u uw telefoon tijdelijk niet gebruiken, ook niet voor noodoproepen. Alle contactpersonen, foto's, instellingen enz. blijven op uw telefoon staan, maar we raden u aan om regelmatig een back-up van uw telefoon te maken. Onderbreek het bijwerken niet. Zie *Systeem*, p.69 voor meer informatie. U hebt een actieve dataverbinding nodig om de update via de FOTA-firmware (over-the-air) uit te voeren. In *Mobiel netwerk*, p.51 of *Wi-Fi*, p.49 leest u hoe u een dataverbinding kunt inschakelen.

Rechtsboven in het hoofdmenu ziet u de statussymbolen voor onder meer de sterkte van het netwerksignaal, het batterijniveau en bluetoothactiviteiten.

## Beschrijvingen in dit document

De beschrijvingen in dit document zijn gebaseerd op de instellingen van uw telefoon op het moment dat u de telefoon kocht. De instructies beginnen normaal gesproken vanaf het beginscherm. Druk op  om het beginscherm te openen. Sommige beschrijvingen zijn vereenvoudigd.

De pijl () geeft de volgende actie in de stapsgewijze instructies aan.

## Eenvoudige functies van uw telefoon

Kies :

- Een nummer bellen of een inkomende oproep beantwoorden.
- Het oproeplogboek openen.

**Oproep beëindigen - Aan/uit** :

- Een oproep beëindigen of terugkeren naar het beginscherm.
- Lang indrukken voor in- of uitschakelen.

**Terug** :

Ga terug naar het vorige scherm.

**Assistentie** :

Indrukken om een assistentieoproep te doen.



**Wissen** :

Druk om het vorige teken te wissen.

**Opties** :



De knop Opties heeft meerdere functies. In de ruststand worden eventuele meldingen weergegeven. In verschillende menu's en functies worden de beschikbare opties voor die functie getoond. Probeer altijd op deze toets te drukken om meer opties te ontdekken.

**Navigatietoetsen** 

- (A) Gebruik de vier navigatietoetsen om omhoog / omlaag en naar links / rechts te navigeren.
- (B) Gebruik de  om de  **Menu** te openen en acties te bevestigen.

**Stand-bymodus (ruststand)**



Wanneer de telefoon klaar is voor gebruik en u nog geen enkel teken hebt ingetoetst, staat de telefoon in de stand-bymodus.

- Druk op  om terug te keren naar de stand-bymodus.
- Druk op de knop Opties  voor toegang tot meldingen, als die er zijn.

**Tip:** U kunt altijd op  drukken om terug te keren naar de stand-bymodus.

**Volumeknoppen + / -**

- Tijdens een gesprek kunt u met de volumeknoppen het belvolume aanpassen.

- Vanuit stand-by kunt u uw toestel instellen op de stille modus: houd  ingedrukt totdat  zichtbaar is.

Zie ook *Volume* , p.64 voor meer informatie.

**NB** Wanneer u gebruikmaakt van een hoorapparaat of gehoorproblemen hebt als u de telefoon in een lawaaiige omgeving gebruikt, kunt u de geluidsinstellingen van de telefoon aanpassen (zie *Geluidsinstellingen* , p.65).

## Funcities in- en uitschakelen



ingeschakelde functies



uitgeschakelde functies

## Headset

Als er een headset wordt aangesloten, wordt de interne microfoon in de telefoon automatisch uitgeschakeld. Wanneer beschikbaar kunt u de toets voor beantwoorden op de headset gebruiken om oproepen te beantwoorden en te beëindigen.



### VOORZICHTIG

Gebruik van een headset kan bij hoog volume gehoorbeschadiging veroorzaken. Stel het volume zorgvuldig in wanneer u een headset gebruikt.

## Navigeren op uw telefoon

### Maak kennis met “EVA” – “Enkel, Vänlig och för Alla” (Zweeds)

#### (eenvoudig, vriendelijk en voor iedereen)

Doro streeft ernaar om eenvoud naar een nog hoger niveau te tillen dankzij onze intuïtieve, op acties gebaseerde interface, EVA. EVA maakt het gebruik van een telefoon zelfs nog makkelijker. Het is net alsof er altijd iemand bij u is die precies weet wat u nodig hebt. Gebruikers hoeven niet meer eindeloos te zoeken, want EVA geeft hen een aantal eenvoudige keuzes en voert vervolgens de actie uit die de gebruiker heeft gekozen. Bovendien is ze de perfecte metgezel wanneer de gebruiker de telefoon voor het

eerst inschakelt, want ze begeleidt hem of haar bij iedere stap. En omdat ze door Doro is ontworpen, zorgt EVA ervoor dat de technologie voor iedereen prettig, beschikbaar en eenvoudig is.

Het unieke telefoonmenu van Doro is op actie gebaseerd waardoor het navigeren op uw telefoon ongekend eenvoudig is. U kunt hiermee op uw telefoon navigeren door uzelf simpelweg af te vragen: **“Wat wil ik doen?”**.

U wilt bijvoorbeeld een bericht naar een contactpersoon in uw adresboek sturen.

1. Tik op de **Verzenden** knop. U wordt gevraagd, **Wat versturen?** en reageert door **Een bericht** te selecteren.
2. U wordt gevraagd **Aan wie?** en reageert door **Een contact** te selecteren.
3. Selecteer of zoek naar een contactpersoon.
4. Stel uw bericht op.
5. Druk op ●●● voor meer opties.
6. Wanneer u klaar bent, selecteer en druk op .

## Bellen

Om iemand te bellen.



**Een nummer** om een telefoonnummer in te voeren; zie *Oproepen*, p.16.



**Een contact** om te bellen vanuit uw adresboek. Zie voor meer informatie *Contacten*, p.22.



**Een WhatsApp-contact** om te bellen naar een WhatsApp-contact. Zie voor meer informatie *WhatsApp*, p.37.



**Een recente contactpersoon** om vanuit de belgeschiedenis een gesprek op te zetten, zie *Oproepgeschiedenis*, p.17



**Mijn voicemail** om uw voicemail te bellen, zie ook *Voicemail instellen*, p.22.

## Bekijken



Om naar veel van de meestgebruikte apps te gaan.



-  **Mijn berichten** om berichten te bekijken (sms/mms).
-  **Mijn contacten** om uw ICE-noodinformatie te bekijken en te wijzigen; zie *Contacten*, p.22.
-  **Mijn WhatsApp-berichten** om WhatsApp-berichten te bekijken. Zie voor meer informatie *WhatsApp*, p.37.
-  **Mijn galerij** om uw opgeslagen afbeeldingen en video's te bekijken, zie *Galerij*, p.39.
-  **Mijn oproepgeschiedenis** om uw belgeschiedenis te bekijken, zie *Oproepgeschiedenis*, p.17.
-  **Mijn alarmen** om uw alarmen te bekijken of een nieuw alarm te voegen; zie *Alarm*, p.39.
-  **Mijn organisier**
-  **Rekenmachine** om iets uit te rekenen, zie *Rekenmachine*, p.46.
-  **Agenda** om de agenda en uw gebeurtenissen te bekijken, zie *Agenda*, p.47.
-  **Bestandsbeheer** om opgeslagen video's te bekijken, zie *Bestandsbeheer*, p.47.
-  **Notities** om uw notities te bekijken, zie *Notities*, p.48.
-  **Mijn e-mails** om e-mails te bekijken, een e-mailaccount te maken of toe te voegen; zie *E-mail*, p.43

## Verzenden

Om met uw telefoon berichten, e-mails, afbeeldingen en nog veel meer te versturen en te delen.

-  **Een bericht** om een sms of mms te versturen, zie *Een sms (tekstbericht) of mms (fotobericht) maken en versturen*, p.31.
-  **Een WhatsApp-bericht** om een WhatsApp-bericht te versturen. Zie voor meer informatie *WhatsApp*, p.37.
-  **Een e-mail** om een e-mail te versturen, zie *Een e-mailbericht maken en verzenden*, p.43.



**Een foto** om een foto of video te versturen. Om opgeslagen afbeeldingen en video's te bekijken, zie *Galerij*, p.39



**Een opname** om op te nemen en een opgenomen geluid te versturen, zie *Geluidsrecorder*, p.42.

**NB** Het op acties gebaseerde navigatiemenu van de telefoon kan worden uitgeschakeld. Zie *Handleiding voor Navigation*, p.63.

Druk op  **Menu** om toegang te krijgen tot alle apps.

## Content delen

Deel content met behulp van verschillende opties voor delen.

Op verschillende plekken in het telefoonmenu kunt u drukken op  of  voor meer opties.

Druk op **Delen** om een geselecteerd item te delen:

- **Berichten** om te versturen via een bericht. Zie *Een sms (tekstbericht) of mms (fotobericht) maken en versturen*, p.31.
- **Bluetooth** om naar een bluetoothapparaat te verzenden; zie *Bluetooth*<sup>®</sup>, p.59.
- **E-mail** om via e-mail te versturen, zie *Een e-mailbericht maken en verzenden*, p.43.
- **WhatsApp** om te versturen via WhatsApp, zie *WhatsApp*, p.37.

Druk op **Één keer** om deze app eenmalig te gebruiken of op **Altijd** om deze app altijd te gebruiken om te delen.

**NB** Als **Altijd** is geselecteerd, zie *App-voorkeuren resetten*, p.71 over hoe u dit kunt resetten en wederom de optie te krijgen om de app te selecteren.

## Tekst invoeren

### Tekst handmatig invoeren

#### Teken selecteren

- Druk herhaaldelijk op een cijfertoets totdat het gewenste teken wordt weergegeven. Wacht enkele seconden voordat u het volgende teken invoert. Druk op  om tekens te wissen.

## Speciale tekens

1. Druk op **\*** voor een lijst met speciale tekens.
2. Kies het gewenste teken met de vier navigatietoetsen en druk op **OK** om dit in te voeren.

## De cursor binnen de tekst verplaatsen

- Gebruik de vier navigatietoetsen om de cursor in de tekst te verplaatsen

## Hoofdletters, kleine letters, cijfers en voorspellende tekst

- Druk op **#** om tussen hoofdletters, kleine letters, cijfers en voorspellende tekst te kiezen. Spellingshulp moet vóór gebruik worden geactiveerd, zie *Spellingshulp*, p.69.

## De taal voor het invoeren wijzigen

- Houd **#** ingedrukt om de schrijftaal te veranderen.

## Tekst invoeren met spellingshulp

In sommige talen kunt u de invoermethode voor voorspellende tekst gebruiken, waarbij er een woordenboek wordt gebruikt om suggesties voor woorden te geven.

- Druk **één** keer op elke toets, zelfs als het weergegeven teken niet juist is. Het woordenboek geeft suggesties voor woorden op basis van de toetsen die u hebt ingedrukt.

## Voorbeeld

1. Druk op **3**, **7**, **3**, **3** om "Fred" te schrijven. Maak het woord af voordat u naar de suggesties kijkt.
2. Gebruik de vier navigatietoetsen om de cursor te verplaatsen en de suggesties te bekijken.
3. Druk op **OK** en ga verder met het volgende woord.  
U kunt ook op **0** drukken om verder te gaan met het volgende woord.
4. Als het juiste woord niet wordt gegeven, gebruikt u de handmatige invoermodus.

**NB** Zie *Spellingshulp*, p.69 voor meer informatie.

## Invoermethode

- Druk op **#** om de invoermodus te wijzigen. Het pictogram linksboven op het display geeft de invoermethode aan.

<b>abc</b> KT9	Spellingshulp
<b>abc</b>	kleine letters
<b>Abc</b>	Beginhoofdletter
<b>ABC</b>	HOOFDLETTERS
<b>123</b>	cijfers

## Geschikt voor gebruik met een hoorapparaat

Deze telefoon is geschikt voor gebruik met een gehoorapparaat. Hoewel het apparaat geschikt is voor gebruik met een hoorapparaat, kan niet worden gegarandeerd dat een specifiek hoorapparaat met een specifieke telefoon werkt. Mobiele telefoons bevatten radiozenders die de werking van het gehoorapparaat kunnen verstoren. Deze telefoon is getest voor gebruik met hoorapparaten voor een aantal, door het toestel gebruikte draadloze technologieën, maar er kunnen nieuwere draadloze technologieën zijn die nog niet met gehoorapparaten zijn getest. Test ze samen voordat u een apparaat koopt, zodat u zeker weet dat deze telefoon goed werkt met een specifiek hoorapparaat.

De standaard voor geschiktheid met een hoorapparaat heeft twee classificaties:

- **M:** Als u het hoorapparaat in deze modus gebruikt, zorg dan dat uw hoorapparaat in de M-modus of de modus voor akoestisch koppelen staat en plaats de ontvanger van de telefoon vlak bij de ingebouwde microfoon van het hoorapparaat. Probeer voor optimale resultaten de telefoon in verschillende posities ten opzichte van uw hoorapparaat te houden; plaats de ontvanger bijvoorbeeld iets boven het oor voor betere prestaties bij hoorapparaten met microfoons achter het oor.
- **T:** Als u uw hoorapparaat in deze modus gebruikt, zorg dan dat uw hoorapparaat in de T-modus staat of in de koppelingsmodus voor de ringleiding staat (niet alle hoorapparaten hebben deze modus). Probeer voor optimale resultaten de telefoon in verschillende posities ten opzichte van uw hoorapparaat te houden - plaats bijvoorbeeld de ontvanger iets onder of voor het oor voor betere prestaties.

Zie ook *Geluidsinstellingen* , p.65 voor het aanpassen van de geluidsinstellingen van uw telefoon.

---

## De telefoon op een computer aansluiten

Sluit de telefoon aan op een computer en begin met het overbrengen van foto's, muziek en andere bestandstypen. U hoeft enkel een USB-kabel tussen de telefoon en de computer aan te sluiten. In de bestandsverkenner van uw computer kunt u bestanden heen en weer slepen tussen uw telefoon en de computer.

**NB** Bepaalde auteursrechtelijk beschermde gegevens zult u mogelijk niet kunnen overbrengen.

Met USB-opslag kan uw telefoon via een USB-kabel op een computer worden aangesloten voor toegang tot gegevens op de telefoon, maar dit kan worden uitgeschakeld. Zie *USB-verbinding*, p.61.

Met USB-opslag kan uw telefoon via een USB-kabel op een computer of ander apparaat worden aangesloten voor toegang tot gegevens op de telefoon.

### Gegevens heen en weer slepen tussen telefoon en computer

1. Sluit de telefoon met behulp van een USB-kabel aan op een computer.
2. Wacht totdat de telefoon of geheugenkaart in de verkenner als externe schijf wordt weergegeven.
3. Sleep geselecteerde bestanden heen en weer tussen de telefoon en de computer.

**NB** Met een USB-kabel kunt u bestanden overbrengen op de meeste apparaten en besturingssystemen die ondersteuning bieden voor een USB-interface voor massaopslag.



### De USB-kabel veilig loskoppelen

1. Zorg dat u veilige verwijdering van de hardware inschakelt.
2. Koppel de USB-kabel los.

**NB** De gebruiksinstructies van de computer zijn afhankelijk van het gebruikte besturingssysteem. Zie de documentatie van het besturingssysteem van uw computer voor meer informatie.

# Oproepen

## Bellen

1. Voer het telefoonnummer en het netnummer in. Gebruik  om te wissen.
2. Druk op  om de oproep tot stand te brengen.

**NB** Wanneer u meer dan één simkaart hebt geplaatst, wordt de vraag gesteld welke simkaart moet worden gebruikt. Om de gewenste simkaart in te stellen, zie *Instellingen Dual SIM*, p.59.



3. Druk op  om de oproep te beëindigen.

**Tip:** Gebruik voor internationale oproepen altijd + vóór het landnummer voor een optimale werking. Druk twee keer op  om de internationale toegangscode + in te voeren.

## Een oproep vanuit het telefoonboek maken

1. Druk op  **Bellen** → **Een contact**.
2. Gebruik / om door het telefoonboek te bladeren of druk op de toets voor de eerste letter van de invoer om snel te zoeken.
3. Druk op  om de geselecteerde invoer te kiezen. Selecteer indien nodig het nummer.  
Of druk op  om te kiezen.
4. Druk op  om de oproep te annuleren.

## Een oproep ontvangen



1. Druk op  om te beantwoorden.  
Druk op  om de oproep te weigeren (bezettoon).
2. Druk op  om de oproep te beëindigen.

## Oproepinformatie



Tijdens een oproep worden het telefoonnummer van de uitgaande of inkomende oproep en de verstreken oproeptijd weergegeven. Als de identiteit van de beller wordt onderdrukt of onbekend is, wordt **Privénummer** of **Onbekend** weergegeven.

## Oproeptoelies

### Stil

Selecteer en druk op  om de microfoon uit te schakelen. Druk op  om de microfoon weer in te schakelen.

### Luidspreker

Selecteer en druk op  de luidspreker te activeren. Praat duidelijk in de microfoon van de telefoon op een maximale afstand van 1 m. Druk op  om de luidspreker uit te schakelen.

### Opties •••

Tijdens een oproep biedt de knop opties (•••) toegang tot extra functies.

- **Oproep toev.** om een ander nummer te bellen. Wanneer u bent verbonden, kunt u **Samenvoegen** en **Wisselen**.
- **Beheren** is beschikbaar tijdens een conferencecall.
- **In wacht/Oproep terughalen** om de huidige oproep vast te houden/terug te halen.

**NB** Zie voor instellingen met betrekking tot bellen *Oproepinstellingen*, p.18

## Noodoproepen

Wanneer de telefoon is ingeschakeld, kunt u een oproep naar de hulpdiensten maken door het noodnummer in te voeren, gevolgd door .

Sommige netwerken aanvaarden oproepen naar hulpdiensten zonder geldige simkaart. Neem contact op met uw serviceprovider voor meer informatie.

## Oproepgeschiedenis

Ontvangen, gemiste en gekozen oproepen worden in een gecombineerd oproeplogbestand opgeslagen.

1. Druk op .  
Of druk op  **Bekijken** → **Mijn oproepgeschiedenis**.
2. Oproepen worden als volgt weergegeven op basis van het type oproep:





Inkomende oproep



Uitgaande oproep



Gemiste oproep

3. Selecteer de gewenste invoer en druk op  om te bellen of ...  
Selecteer een invoer en druk op  om:

- **Nieuw contact maken** om het nummer voor een nieuwe contactpersoon op te slaan.
- **Toevoegen aan een contact** om het nummer aan een bestaande contactpersoon toe te voegen.
- **Een bericht verzenden** om een sms-bericht te verzenden.
- **Nummer blokkeren/Blokkeren van nummer opheffen** om het nummer te blokkeren/deblokkeren. U ontvangt geen oproepen of berichten van een geblokkeerd nummer. Zie *Oproepen blokkeren*, p.21.
- **Oproepdetails** om gegevens over de geselecteerde oproep weer te geven.
- **Logbestand verwijderen** om de geselecteerde invoer in het oproeplogbestand te verwijderen.

Druk op ●●● voor:

- **Instellingen** voor oproepinstellingen. Zie *Oproepinstellingen*, p.18.
- **Oproepgeschiedenis wissen** om alle oproepen in het oproeplogbestand te verwijderen.

## Oproepinstellingen

U kunt de meeste oproepinstellingen vinden via  **Menu** → **Telefoon** → ●●● → **Instellingen**.

## Weergaveopties

Geef aan in welke volgorde u uw contactpersonen wilt rangschikken en weergeven.

## Sorteren op

Geef aan in welke volgorde u uw contactpersonen wilt rangschikken.

1. Druk op  **Menu** → **Telefoon** → ●●● → **Instellingen** → **Weergaveopties** → **Sorteren op**:



2. Selecteer **Voornaam** of **Achternaam**.

### Naamindeling

Geef aan in welke volgorde u uw contactpersonen wilt weergeven.

1. Druk op  **Menu** → **Telefoon** → ... → **Instellingen** → **Weergaveopties** → **Naamindeling**:
2. Selecteer **Voornaam eerst** of **Achternaam eerst**.

### Oproepen

**NB** Selecteer de simkaart die u wilt gebruiken.

### Vaste nummers (FDN)

U kunt het maken van oproepen beperken tot bepaalde nummers die op de simkaart zijn opgeslagen. De lijst met toegestane nummers is beveiligd met uw pin2-code.

**NB** Als u Vaste nummers wilt inschakelen, hebt u de pin2-code nodig. Neem contact op met uw serviceprovider voor de pin2-code.

1. Druk op  **Menu** → **Telefoon** → ... → **Instellingen** → **Oproepen** → selecteer simkaart → **Vaste nummers**:
  - **FDN inschakelen** → voer de PIN2 in om deze functie in te schakelen.
  - **PIN2-code wijzigen** om de PIN2-code te veranderen.
  - **FDN-lijst** → ... om het eerste toegestane nummer toe te voegen en in te voeren.  
U kunt meer nummers toevoegen of bestaande nummers bewerken of verwijderen.



**NB** U kunt delen van telefoonnummers opslaan. Als u bijvoorbeeld 01234 opslaat, kunt u oproepen maken naar alle nummers die met 01234 beginnen. Wanneer de functie Vaste nummers is ingeschakeld, kunt u toch noodnummers bellen door het noodnummer in te voeren, gevolgd door . Wanneer Vaste nummers is ingeschakeld, is het niet mogelijk om opgeslagen telefoonnummers op de simkaart te bekijken of te wijzigen. U kunt ook geen sms-berichten verzenden.

## Oproep doorschakelen

U kunt oproepen doorschakelen naar een antwoordservice of naar een ander telefoonnummer. Bepaal welke oproepen moeten worden doorgeschakeld. Selecteer een optie, voer het nummer in en druk daarna op **Inschakelen**. U kunt ook **Uit** of **Updaten** selecteren.

1. Druk op  **Menu** → **Telefoon** → **...** → **Instellingen** → **Oproepen** → selecteer simkaart → **Oproep doorschakelen**:
  - **Altijd doorschakelen** om alle spraakoproepen door te schakelen.
  - **Indien bezet** om inkomende oproepen door te schakelen als de lijn bezet is.
  - **Indien onbeantwoord** om inkomende oproepen door te schakelen als ze niet worden beantwoord.
  - **Indien niet bereikbaar** om inkomende oproepen door te schakelen als de telefoon is uitgeschakeld of geen ontvangst heeft.

## Oproep blokkeren

De telefoon kan zodanig worden ingesteld dat bepaalde typen oproepen niet worden toegestaan. Selecteer een optie en druk op  of .

**NB** U hebt een wachtwoord nodig om oproepblokkeringen in te schakelen. Neem contact op met uw serviceprovider voor het wachtwoord.

1. Druk op  **Menu** → **Telefoon** → **...** → **Instellingen** → **Oproepen** → selecteer simkaart → **Oproep blokkeren**.
2. Markeer welk type oproepen u wilt beperken:
  - **Alle uitgaande oproepen** om inkomende oproepen te beantwoorden, maar niet zelf te bellen.
  - **Internationale uitgaande oproepen** om oproepen naar internationale nummers te blokkeren.
  - **Internationale uitgaande oproepen, behalve naar thuis PLMN** om oproepen naar internationale nummers te blokkeren, behalve naar het land dat bij de simkaart hoort.
  - **Alle binnenkomende oproepen** om zelf te bellen, maar geen inkomende oproepen te ontvangen.
  - **Binnenkomende oproepen tijdens roamen** om inkomende oproepen te blokkeren tijdens roaming (gebruik in andere netwerken).

3. Druk op **Alles annuleren** om alle oproepblokkeringen te annuleren (wachtwoord nodig). Druk op **OK** om te bevestigen.
4. Druk op **Blokkeerwachtwoord wijzigen** om het blokkeringswachtwoord te wijzigen.

**NB** Wijziging van het wachtwoord wordt mogelijk niet toegestaan door uw serviceprovider.

## Aanvullende instellingen

### Beller-ID

Laat uw telefoonnummer wel of niet zien op de telefoon van de ontvanger wanneer u deze belt.

Druk op  **Menu** → **Telefoon** → **...** → **Instellingen** → **Oproepen** → selecteer simkaart → **Aanvullende instellingen** → **Beller-ID**:



- **Netwerkstandaard** om de standaardinstellingen van het netwerk te gebruiken.
- **Nummer verbergen** om nooit uw nummer te laten zien.
- **Nummer weergeven** om altijd uw nummer weer te geven.

### Wisselgesprek

U kunt meerdere oproepen tegelijkertijd aannemen, de huidige oproep in de wacht zetten en de inkomende oproep beantwoorden. Als deze functie actief is, hoort u een waarschuwingston als u een inkomende oproep ontvangt terwijl u in gesprek bent.

- Druk tijdens een oproep op  om een tweede oproep aan te nemen. De telefoon zet automatisch de eerste oproep in de wacht. Voor meer oproepinstellingen, zie *Oproepopties*, p.17.

### Wisselgesprek inschakelen

1. Druk op  **Menu** → **Telefoon** → **...** → **Instellingen** → **Oproepen** → selecteer simkaart → **Aanvullende instellingen**.
2. Zet de schuifbalk bij **Wisselgesprek** op  om wisselgesprek in te schakelen.

**Tip:** Zet de schuifbalk op  om wisselgesprek uit te schakelen.

### Oproepen blokkeren

U kunt een zwarte lijst creëren met nummers die moeten worden geblokkeerd, zodat die u niet kunnen bellen of sms'en.

## Deze functie activeren en nummers aan de zwarte lijst toevoegen

1. Druk op  **Menu** → **Telefoon** → **...** → **Instellingen** → **Oproepen blokkeren**.
2. Druk op **Een nummer toevoegen** om een nummer toe te voegen aan de lijst met geblokkeerde nummers.
3. Druk op **Blokkeren** om te bevestigen.  
Druk op **Blokking opheffen** om te verwijderen.

**Tip:** Om een bestaande invoer te verwijderen, selecteert u de invoer en drukt u op **Blokking opheffen**.

U kunt nummers vanuit uw oproeplogboek rechtstreeks aan de zwarte lijst toevoegen door simpelweg te drukken op **...** → **Nummer blokkeren**.  
Zie *Oproepgeschiedenis*, p.17

## Voicemail instellen

Wanneer een antwoordservice deel uitmaakt van uw abonnement, kunnen bellers een voicemailbericht inspreken wanneer u een oproep niet kunt beantwoorden. **Voicemail** is een netwerkdienst waarop u zich mogelijk eerst moet abonneren. Neem contact op met uw serviceprovider voor meer informatie en voor het nummer van de voicemailbox.

1. Druk op  **Menu** → **Telefoon** → **...** → **Instellingen** → **Voicemail** → selecteer simkaart (indien van toepassing) → **Geavanceerde instellingen** → **Instellen** → **Voicemailnummer**.
2. Voer het nummer in en druk op **OK** om te bevestigen.

## Uw voicemail bellen



- Houd de sneltoets **1** ingedrukt.

# Contacten

## Contact toevoegen

1. Druk op  **Menu** → **Contacten** → **Nieuw contact maken** en geef aan waar deze moet worden opgeslagen.
2. Voer **Voornaam**, **Achternaam**, **Telefoon**, het type telefoonnummer **E-mailadres** en het type e-mail voor de contactpersoon in.
3. Druk op **...** voor meer opties.
4. Druk op **Opslaan**.

## Contactpersonen in het telefoonboek beheren

1. Druk op  **Menu** → **Contacten**.
2. Selecteer een contactpersoon en druk op , en vervolgens op ●●●:
  - **Toevoegen aan favorieten** om het item toe te voegen als een van uw favoriete contacten.
  - **Bellen** om de contactpersoon te bellen.
  - **Bewerken** om de contactpersoon te bewerken. Druk op **Opslaan** als u klaar bent.
  - **Bericht** om een bericht op te stellen. Zie *Een sms (tekstbericht) of mms (fotobericht) maken en versturen*, p.31.
  - **Verwijderen** om de geselecteerde contactpersoon te verwijderen. Druk op **Verwijderen** om opnieuw te bevestigen.
  - **Delen** om de geselecteerde contactpersoon via de geselecteerde methode als een vCard te verzenden.
  - **Beltoon instellen** om de geselecteerde contactpersoon via de geselecteerde methode als een vCard te verzenden.

## ICE-noodinformatie

Eerstehulpverleners kunnen deze informatie, zoals medische informatie, in noodgevallen op de telefoon  ICE van het slachtoffer bekijken. In geval van letsel is het essentieel om zo snel mogelijk over deze informatie te beschikken, waardoor de overlevingskansen kunnen toenemen. Alle velden zijn optioneel, maar hoe meer informatie, hoe beter.

1. Druk op  **Menu** → **Contacten** → **ICE**.
2. Druk op ●●● → **Bewerken** om aan elke invoer informatie toe te voegen of om de informatie te bewerken.
  - **Naam:** voer uw naam in.
  - **Geboortedatum:** voer uw geboortedatum in.
  - **Hoogte:** voer uw lengte in.
  - **Gewicht:** voer uw gewicht in.
  - **Adres:** voer uw eigen adres in.
  - **Taal:** voer uw voorkeurstaal in.
  - **Verzekering:** voer uw zorgverzekeraar en uw polisnummer in.
  - **Contact 1:** voeg een contactpersoon uit het telefoonboek toe.

- **Contact 2:** voeg een contactpersoon uit het telefoonboek toe.
- **Dokter** voeg een contactpersoon uit het telefoonboek toe.
- **Conditie:** voer medische aandoeningen of apparaten in (bv. diabetes of pacemaker).
- **Allergieën:** voer in waar u allergisch voor bent (bv. penicilline of bijensteken).
- **Bloedgroep:** voer uw bloedgroep in.
- **Inenting:** voer alle relevante inenting in.
- **Medicijnen:** voer in welke medicijnen u gebruikt.
- **Overige info:** voer overige informatie in (bv. orgaandonor, wilsverklaring, toestemming voor behandeling).

3. Druk vervolgens op **••• → Opslaan**.

## Telefoonboekinstellingen

1. Druk op  **Menu → Contacten**.
2. Druk op **•••**:
  - **Mijn info** om uw persoonlijke contactgegevens zoals **Voornaam**, **Achternaam**, **Telefoon** en **E-mailadres** in te voeren.
  - **Standaardaccount voor nieuwe contacten** om in te stellen waar u nieuwe contactpersonen standaard wilt opslaan.
  - **Sorteren op** om in te stellen in welke volgorde u uw contactpersonen wilt rangschikken en weergeven. Selecteer **Voornaam** of **Achternaam**
  - **Importeren** om contactpersonen van/naar telefoon, simkaart en gedeeld geheugen te kopiëren.
  - **Exporteren** om contactpersonen van de telefoon naar het gedeelde geheugen te exporteren.
  - **Geblokkeerde nummers** de zwarte lijst van telefoonnummers behandelen die moeten worden geblokkeerd, zodat die u niet kunnen bellen of sms'en.
    - Druk op **Een nummer toevoegen** om een nummer toe te voegen aan de lijst met geblokkeerde nummers.
    - Druk op **Blokkeren** om te bevestigen.  
Druk op **Blokkering opheffen** om te verwijderen.

- **Contact instellen als snelkies** om snelkiesnummers in te stellen op **0** en **2–9**. Selecteer het gewenste snelkiesnummer en voeg contactpersonen toe/vervang ze /verwijder ze. Houd de bijbehorende toets ingedrukt voor snelkiezen.

## Assistentieknop

De assistentiekноп kan op twee verschillende manieren worden gebruikt, namelijk in de modus basisassistentie of laat het over aan de dienst Response by Doro. Met Response by Doro de instellingen kunnen familieleden/helpers (**eerstehulpverleners**) een hulpalarm ontvangen en de status van de Doro-telefoon controleren en snel helpen met enkele basisinstellingen van de telefoon via de smartphone-app **Response by Doro**. Zie *Response by Doro*, p.28.

Op sommige markten kunt u ook de persoonlijke veiligheid verhogen door de service Response Premium by Doro toe te voegen. Zie . Eerst neemt de alarmfunctie contact op met familieleden. Als zij niet reageren, wordt het alarm automatisch naar een van onze alarmcentrales gestuurd, waar 24/7 personeel aanwezig is. Deze dienst is beschikbaar op een aantal Doro-telefoons. Maar u kunt als familielid gelijk welke iOS- of Android-smartphone gebruiken.

Via de assistentiekноп (basismodus) hebt u snel toegang tot vooraf ingestelde hulpnummers voor situaties waarin u hulp nodig hebt. Zorg dat de hulpfunctie vóór gebruik is ingeschakeld en geconfigureerd, voer ontvangers in de nummerlijst in en bewerk het sms-bericht.

## Instellen van de modus voor de Assistentiekноп

1. Druk op  **Menu** → **Instellingen** → **Assistentie** → **Modus**:
  - **Assistance** om de basismodus voor de assistentiekноп te gebruiken. Om de functie in te stellen, volgt u de beschrijvingen in *Assistentie-instellingen (basismodus)*, p.26.
  - **Response** om de service Response by Doro modus voor de assistentiekноп te gebruiken. Om de dienst in te stellen, volgt u de beschrijvingen in *Response by Doro*, p.28.



## Assistentie-instellingen (basismodus)

### Een assistentieoproep doen



#### VOORZICHTIG

Wanneer er een noodoproep wordt geactiveerd, wordt de telefoon automatisch in de handsfreemodus gezet. Houd het toestel niet dicht bij uw oor wanneer de handsfree-modus actief is, omdat het geluid erg hard kan staan.

1. Als u hulp nodig hebt, houd de hulpknop 3 seconden ingedrukt of druk twee keer binnen 1 seconde op de knop.  
De hulpoproep begint na een vertraging van 5 seconden. Dit geeft u de tijd om een vals alarm te voorkomen door op  te drukken.
2. Er wordt een hulp-sms naar alle ontvangers verstuurd.
3. Er wordt een positiebericht (sms-bericht) naar alle ontvangers verstuurd.
4. De eerste ontvanger in de lijst wordt gebeld. Als de oproep niet binnen 25 seconden wordt beantwoord, wordt het volgende nummer gebeld. Het kiezen wordt drie keer herhaald, totdat de oproep wordt beantwoord of totdat er op  wordt gedrukt.

**NB** Sommige beveiligingsbedrijven accepteren automatische oproepen van hun klanten. Neem altijd eerst contact op met het beveiligingsbedrijf voordat u hun telefoonnummer gebruikt.

### Activering

Activeer de hulpfunctie met de hulpfunctieknop.

1. Druk op  **Menu** → **Instellingen** → **Assistentie** → **Activering**:
  - **Aan normaal** de knop ongeveer 3 seconden ingedrukt houden of binnen 1 seconde tweemaal drukken.
  - **Aan (3)** de knop binnen 1 seconde driemaal indrukken.
  - **Uit** de hulpknop uitschakelen.



### Nummerlijst

Voeg nummers toe aan de lijst die wordt gebeld als er op de hulpknop wordt gedrukt.



**BELANGRIJK**

Informeer ontvangers in de lijst met nummers altijd dat ze in uw lijst met contactpersonen voor noodgevallen zijn opgenomen.

1. Druk op  **Menu** → **Instellingen** → **Assistentie** → **Nummerlijst**.
2. Selecteer **Leeg** →  → **Handleiding** om handmatig namen/nummers toe te voegen.  
Druk anders op **Telefoonboek** om een contactpersoon uit het telefoonboek toe te voegen.
3. Druk op  om te bevestigen.

**Tip:** Als u een bestaande invoer wilt bewerken of verwijderen, selecteert u de invoer, maakt u de wijziging en drukt u op **Verwijderen**.

**Sms-berichten activeren**



Er kan een sms-bericht naar de contactpersonen in de nummerlijst worden verzonden wanneer de hulpknop wordt ingedrukt.

1. Druk op  **Menu** → **Instellingen** → **Assistentie** → **SMS**.
2. Zet de schuifbalk bij **SMS** op  om het verzenden van het hulpbericht te activeren.

**NB** Het is handig voor de ontvanger van het hulpbericht als u hierin opneemt dat het om een hulpoproep gaat en dat het van u afkomstig is. Informeer ontvangers in de lijst met nummers altijd dat ze in uw lijst met contactpersonen voor noodgevallen zijn opgenomen.

**Voorbeeld:** "Dit is een noodbericht van John Smith."



**Een hulpbericht opstellen**

1. Druk op  **Menu** → **Instellingen** → **Assistentie** → **SMS** → **Bericht**.
2. Druk op  → **Bewerken** en stel het bericht op.
3. Druk op  → **Opslaan** om het bericht op te slaan.

**NB** Er is geen vooraf ingesteld bericht, dus u kunt het beste zelf een bericht opstellen. Geef daarin aan dat het een waarschuwing bij een hulpoproep is en dat die van u komt.

## Positie SMS

Deze functie stuurt een sms-bericht met daarin de locatie van de gebruiker naar de ontvangers in de nummerlijst wanneer er een hulpoproep wordt gemaakt. Het bericht bevat de datum, tijd en locatiegegevens van de Doro 7010-gebruiker. Als de locatie niet kan worden bepaald, bevat het bericht de laatst bekende locatie. Het locatiebericht wordt na het bewerkbare hulpbericht verstuurd, maar voordat de hulpoproepprocedure van start gaat.

1. Druk op  **Menu** → **Instellingen** → **Assistentie** → **Positie SMS**:
2. Zet de schuifbalk op  om het verzenden van het locatiebericht te activeren.

## Type signaal

Selecteer het signaaltype voor meldingen voor de hulpoproepprocedure.

1. Druk op  **Menu** → **Instellingen** → **Assistentie** → **Type signaal**::
  - **Hoog** om luide signalen te gebruiken (standaard).
  - **Laag** om één zacht signaal te gebruiken.
  - **Stil** geen geluidssignaal, zoals een normale oproep.

## Response by Doro

### BELANGRIJK

U hebt een internetverbinding nodig om deze dienst te gebruiken. Neem contact op met uw serviceprovider voor informatie over de abonnementskosten voordat u inschakelt.

Voordat de assistentieknop kan worden gebruikt, heeft de gebruiker van de Doro 7010 (Senior genoemd) minstens één familielid/helper (eerstehulpverlener genoemd) nodig die een account heeft aangemaakt en met u is verbonden.

De gebruiker van de Doro-telefoon en de **eerstehulpverleners** (familie en vrienden) moeten een account hebben voor **Response by Doro** het gebruik van de dienst. Er is een geldig mobiel telefoonnummer nodig om **Response by Doro** een account aan te maken

Met  **Response by Doro** de instellingen kunnen familieleden/helpers (**eerstehulpverleners**) via de smartphone-app een hulpalarm ontvangen

en de status van de Doro-telefoon controleren en snel helpen met een aantal basisinstellingen van de telefoon, zoals geluid en weergave-instellingen **Response**.

Er kunnen meerdere **eerstehulpverleners** zijn, maar de eerste persoon die een account aanmaakt en de **senior**-gebruiker uitnodigt, zal de **beheerder** voor die **senior** zijn.

De groep **eerstehulpverleners** kan uit één of meerdere **eerstehulpverleners** bestaan die de **senior** kunnen helpen.

## Voor de eerstehulpverlener

### App Response by Doro downloaden en installeren

Voordat u een account aanmaakt, moet u de app Response by Doro downloaden en installeren.

Voor iPhones



<https://apps.apple.com/app/response-by-doro/id1437509312>

Voor Android-telefoons



<https://play.google.com/store/apps/details?id=com.doro.apps.mydoro.relative>

### Maak een account aan in de app Response by Doro

Er kunnen meerdere **eerstehulpverleners** zijn, maar de eerste persoon die een account aanmaakt en de **senior**-gebruiker uitnodigt, zal de **beheerder** voor de **groep eerstehulpverleners** zijn.

1. Start de app en verstrek de nodige rechten.

---

**NB** Indien nodig moet u Response by Doro ook toegang verlenen wanneer uw telefoon is ingesteld op “Niet storen”. Druk op Back (terug) om terug te keren.

2. Na een paar korte beschrijvingen van de app moet u de algemene voorwaarden voor de service accepteren. Vink het vakje aan en druk op **Volgende**.
3. Voer uw mobiele nummer in en druk op **Volgende**.
4. Voer uw **Voornaam** en **Achternaam** in en druk op **Volgende**.
5. U ontvangt daarna een tekstbericht (sms) met een verificatiecode. Als u dit bericht niet ontvangt, controleer dan of u het juiste nummer hebt ingevoerd. Druk op **Sms opnieuw versturen** om het bericht opnieuw te verzenden.
6. Uw account is nu geverifieerd en nu moet u de configuratie afronden door de senior die u wilt helpen uit te nodigen. Zie *Senior toevoegen*, p.30.

**NB** Om de gebruiker van de Doro-telefoon op afstand vanaf een computer te helpen, kan een **eerstehulpverlener** ook de webpagina bezoeken [www.mydoro.com](http://www.mydoro.com).

De helperapp voor My Doro Manager die via de Play Store of App Store beschikbaar is, is voor oudere modellen en is **NIET** compatibel met Doro 7010.

## Senior toevoegen

U moet de configuratie nu afronden door de **senior** die u wilt helpen uit te nodigen. De senior ontvangt een uitnodiging per sms met uitleg over de service Response by Doro en hoe deze kan worden geïnstalleerd en de uitnodiging kan worden geaccepteerd. Laat de **senior**-gebruiker altijd weten dat u met de dienst aan de slag wilt aangezien de **senior**-gebruiker ook acties moet ondernemen.

1. Druk op **Uitnodigen**, of als u nog een **senior** wilt toevoegen om u te helpen, drukt u op **Senior toevoegen**.
2. Zoek de gewenste contactpersoon, wijzig de naam indien gewenst en druk op **Verzenden**.
3. De senior ontvangt een uitnodiging per tekstbericht/sms met uitleg over de service Response by Doro en hoe de uitnodiging kan worden geaccepteerd. Druk op **Klaar**.

## Voor de senior

### Accepteer de uitnodiging op de Doro 7010

1. U ontvangt een uitnodiging via tekstbericht/sms.
2. Start de app **Response** en ga akkoord met de algemene voorwaarden voor de service. Vink het vakje aan en druk op **Volgende**.
3. Voer uw mobiele nummer in en druk op **Volgende**.
4. U ontvangt binnenkort een sms met een verificatiecode. Als u het bericht niet ontvangt, controleer dan of u het juiste nummer hebt ingevoerd. Druk op **Sms opnieuw versturen** om het bericht opnieuw te verzenden.
5. Uw account is nu geverifieerd en u moet de instelling voltooien door de uitnodiging te accepteren.
6. Druk op **Openen** naast de naam van de persoon die u heeft uitgenodigd en vervolgens op **Accepteren**.

**Senior** en **eerstehulpverlener** zijn nu verbonden en **de senior** kan alarm slaan met de assistentiekноп op de achterkant van de Doro-telefoon om de service te testen.

De **eerstehulpverlener** kan nu ook de app **Response** gebruiken om de status van de Doro-telefoon te controleren en snel te helpen met enkele basisinstellingen van de telefoon, zoals geluids- en weergave-instellingen.



Zowel **de Senior** als de **eerstehulpverlener** kunnen nu ook meer personen uitnodigen om als **eerstehulpverleners** op te treden.

## Berichten

### Een sms (tekstbericht) of mms (fotobericht) maken en versturen

Een sms is een kort tekstbericht dat naar andere mobiele telefoons kan worden gestuurd. Een mms-bericht kan tekst en media, zoals foto's, geluidsopnamen en video's, bevatten. De instellingen voor berichten worden door uw serviceprovider verstrekt en kunnen u automatisch via een sms-bericht worden toegestuurd.





1. Druk op  **Menu** → **Berichten** → **Nieuw gesprek**.

2. Druk op  en selecteer een ontvanger uit uw contactpersonen. Of voer een nummer in om de ontvanger handmatig toe te voegen.  
**NB** Als u meerdere ontvangers wilt toevoegen, moet u voor elke ontvanger betalen.
3. Ga naar het berichtveld en schrijf uw bericht, zie *Tekst invoeren* , p.12.
4. Druk op ●●● voor meer opties:
  - **Verzenden** om het bericht te verzenden
  - **Bijvoegen** om een bijlage te selecteren uit:
    - **Foto's** om een foto uit uw bibliotheek toe te voegen.
    - **Foto nemen** om een foto met de camera te maken.  
**NB** Als u meerdere foto's toevoegt, worden de foto's steeds meer door de telefoon gecompriemd. Zo kunt u meerdere foto's in een bericht versturen. Als u de beste fotokwaliteit wilt behouden, kunt u beter slechts een foto per bericht verzenden.
  - **Video's** om video's uit uw bibliotheek toe te voegen.
  - **Video opnemen** om een video op te nemen met de camera.
  - **Audio** om audio uit uw bibliotheek toe te voegen.
  - **Audio opnemen** om geluid op te nemen.
  - **Diavoorstelling** om een diavoorstelling te maken.
  - **Contact** om een contactpersoon uit het telefoonboek toe te voegen.
  - **Onderwerp** om een onderwerp in te voeren.
  - **Conversatie verwijderen** om alle berichten in het geselecteerde gesprek te verwijderen.
5. Druk vervolgens op  om het bericht te verzenden.

## Berichten lezen en verwerken



Berichten worden per contactpersoon gegroepeerd. Tekst- en multimedia-berichten van één contactpersoon staan bij elkaar.

1. Druk op  **Menu** → **Berichten**.

2. Selecteer een groep berichten en druk op . Druk op ●●● voor dezelfde opties als hierboven beschreven.
3. Selecteer een afzonderlijk bericht en druk op ●●● voor meer opties:
  - **Detail** om de details van het bericht te bekijken.
  - **Kopiëren** om het bericht te kopiëren.
  - **Doorsturen** om het bericht door te sturen. Bewerk het bericht (indien gewenst), voer de ontvanger in en druk vervolgens op  om het te versturen.
  - **Verwijderen** om het afzonderlijke bericht te verwijderen.
  - **Bijlage opslaan** om een bijlage op te slaan. Selecteer  in de rechterbovenhoek en druk op  voor opties.
  - **X toevoegen aan contactpersonen** om het nummer op te slaan bij een nieuwe of bestaande contactpersoon.

## Berichtenopties

### Zoeken

1. Druk op  **Menu** → **Berichten** → ●●● → **Zoeken**.
2. Voer een zoekopdracht in en druk op . De zoekopdracht kan een contactpersoon of een bericht zijn.



### Instellingen

#### Tekstbericht(SMS)

#### Afleverrapport aanvragen

U kunt instellen of de telefoon een melding moet geven wanneer uw sms de ontvanger heeft bereikt.

**NB** Neem contact op met uw serviceprovider voor informatie over de abonnementskosten voordat u dataverkeer inschakelt.

1. Druk op  **Menu** → **Berichten** → ●●● → **Instellingen** → **Tekstbericht(SMS)**.
2. Vink **Afleverrapport aanvragen** aan met  om deze optie in te schakelen.

## Berichten op SIM-kaart beheren

1. Druk op  **Menu** → **Berichten** → ... → **Instellingen** → **Tekstbericht(SMS)** → **Berichten op SIM-kaart beheren** → selecteer simkaart (indien van toepassing):
2. Bekijk of verwijder op de simkaart opgeslagen berichten.

### SMS-servicecentrum

Voor sms-berichten hebt u het nummer van een berichtencentrum nodig dat meestal automatisch op uw telefoon is ingesteld. U kunt het nummer opvragen bij uw netwerkaanbieder.

1. Druk op  **Menu** → **Berichten** → ... → **Instellingen** → **Tekstbericht(SMS)** → selecteer simkaart (indien van toepassing) → **SMS-servicecentrum**.
2. Voer het nummer van het berichtencentrum in.
3. Druk op **OK** om te bevestigen.

### SMS-opslaglocatie

Voor sms-berichten hebt u het nummer van een berichtencentrum nodig dat meestal automatisch op uw telefoon is ingesteld. U kunt het nummer opvragen bij uw netwerkaanbieder.

1. Druk op  **Menu** → **Berichten** → ... → **Instellingen** → **Tekstbericht(SMS)** → selecteer simkaart (indien van toepassing) → **SMS-opslaglocatie**.
2. Selecteer om berichten op te slaan op **Telefoon** of **SIM-kaart**.

### Invoermodus

Met Invoermethode kunt u selecteren of u uw sms-berichten wilt schrijven met speciale taalspecifieke tekens (Unicode) of met eenvoudigere tekens.

**Unicode** of **Automatisch** staat het gebruik van speciale tekens toe. Speciale tekens hebben meer ruimte nodig en de grootte van elk bericht wordt hierdoor mogelijk beperkt tot 70 tekens. **GSM-alfabet** zet alle speciale tekens om in gewone letters uit het alfabet. **Î** wordt bijvoorbeeld **I**. Elk bericht mag maximaal 160 tekens bevatten.



1. Druk op  **Menu** → **Berichten** → ... → **Instellingen** → **Tekstbericht(SMS)** → **Invoermodus**.
2. Selecteer de invoermethode:



- **GSM-alfabet** om alle speciale tekens om te zetten in gewone letters uit het alfabet.
- **Unicode** om speciale tekens toe te staan, maar elk bericht is beperkt tot 70 tekens.
- **Automatisch** (standaard) om indien nodig speciale tekens toe te staan.

## SMS herinnering

De herinnering waarschuwt u als u uw berichten 10 minuten na ontvangst nog niet hebt bekeken.

1. Druk op  **Menu** → **Berichten** → ... → **Instellingen** → **Tekstbericht(SMS)** → **SMS herinnering**:
2. Zet de schuifbalk op  om de herinnering te activeren.

## Multimediabericht(MMS)

Functies naar wens inschakelen/uitschakelen.

1. Druk op  **Menu** → **Berichten** → ... → **Instellingen** → **Multimediabericht(MMS)**:
  - **Groepsberichten** inschakelen om het verzenden van multimedia-berichten (MMS) naar meerdere ontvangers mogelijk te maken.  
**NB** Als u meerdere ontvangers wilt toevoegen, moet u voor elke ontvanger betalen.
  - **Afleverrapport aanvragen** inschakelen om een melding te krijgen wanneer de ontvanger uw multimediabericht heeft gehad.
  - **Leesrapport aanvragen** inschakelen om een melding te krijgen wanneer de ontvanger uw multimediabericht heeft gelezen.
  - **Leesrapport verzenden** om automatisch een leesbevestiging naar de zender te sturen.
  - **Automatisch ophalen** inschakelen om foto's automatisch op te halen, maar alleen op het thuisnetwerk.
  - **Ophalen tijdens roaming** inschakelen om foto's automatisch op te halen, ook bij roaming.

**BELANGRIJK**

Het ontvangen en versturen van fotob berichten (mms) tijdens roaming kan kostbaar zijn. Neem contact op met uw serviceprovider voor informatie over de kosten voor dataroaming voordat u in het buitenland data gebruikt.

**Algemeen****Cell broadcast**

U kunt van uw serviceprovider berichten over diverse onderwerpen ontvangen, zoals het weer of verkeersinformatie voor een bepaalde regio. Neem contact op met uw serviceprovider voor informatie over de beschikbare kanalen en de relevante kanaalinstellingen. Cell-broadcastberichten kunnen niet tijdens roaming worden ontvangen.

1. Druk op  **Menu** → **Berichten** → ... → **Instellingen** → **Algemeen** → **Cell broadcast** → selecteer simkaart (indien van toepassing).
2. Schakel **Cell broadcast** in om de functie te activeren.
3. Druk op **Instellingen mobiele uitzending voor SIM-kaart** voor meer opties:
  - **Taal** om te selecteren in welke talen broadcastberichten moeten worden weergegeven.
  - **Kanaal toevoegen** om een nieuw kanaal toe te voegen waarop u broadcastberichten wilt ontvangen. Stel de naam en het kanaalnummer in en schakel **Het kanaal inschakelen** in om het te activeren.
  - **Kanalenlijst** om uw huidige lijst van kanalen te bekijken.

**NB** Niet alle netwerk aanbieders hebben de functie cell-broadcastberichten in hun netwerk geactiveerd.

**Wappush berichten**

Een WAP Push-dienst is eigenlijk een speciaal gecodeerd bericht met daarin een link naar een WAP-adres. Wanneer u een WAP Push-bericht ontvangt, geeft een voor WAP-geschikte handset de gebruiker automatisch de optie om de WAP-inhoud te openen. Wanneer deze optie is ingeschakeld, wordt de browser direct geopend om de WAP-inhoud weer te geven; de gebruiker hoeft niets te doen.

1. Druk op  **Menu** → **Berichten** → ... → **Wappush berichten**:

2. Zet de schuifbalk op  om het ontvangen van WAP Push-berichten te activeren.

**NB** Niet alle netwerkaanbieders hebben de functie WAP Push-berichten in hun netwerk geactiveerd.

## WhatsApp

WhatsApp is een app waarmee u berichten kunt versturen en kunt bellen (via Voice over IP (VoIP)). U kunt deze app op diverse besturingssystemen gebruiken. Met de app kunt u tekstberichten, afbeeldingen en andere media, documenten en de locatie van de gebruiker versturen en ontvangen, en oproepen en videogesprekken maken. Voor deze dienst hebben wij uw mobiele nummer nodig. Zie [www.whatsapp.com](http://www.whatsapp.com) voor meer informatie.

## Facebook







Gebruik Facebook om uw sociale netwerk te bekijken. Zie [www.facebook.com](http://www.facebook.com) voor meer informatie.

**NB** Het is makkelijker als u eerst een Facebook-account op een computer aanmaakt en vervolgens via uw telefoon bij de dienst inlogt.

## Camera

U kunt foto's maken, video's opnemen en uw foto's en video's bekijken met het  cameramenu.

Veeg de lens schoon met een droge doek voor scherpe foto's en video's.

1. Druk op  **Menu** →  **Camera**.
2. Gebruik  om tussen de foto-  en videomodus  te wisselen. Gebruik  om in en uit te zoomen.

**NB** De zoomfunctie kan de kwaliteit van de foto verminderen.

3. Druk op  om een foto te maken of een video-opname te starten/stoppen.
4. Druk op ●●● voor meer opties:

---

**NB** Sommige opties zijn alleen beschikbaar in de fotomodus en andere alleen in de videomodus.

### Ga naar Galerij

- De galerij toont al uw genomen foto's en opgenomen video's. Meer informatie op *Galerij*, p.39.

### Van camera wisselen

- Om tussen de camera op de voorkant en de camera op de achterkant te wisselen.

### Flits

- **AUTO** om afhankelijk van het omgevingslicht de flitser/lamp automatisch te gebruiken.
- **Uit** om ongeacht het omgevingslicht de flitser/lamp automatisch in te schakelen.
- **AAN** om ongeacht het omgevingslicht de flitser/lamp automatisch uit te schakelen.

**NB** De flitserinstelling blijft actief tot u deze weer wijzigt.

### Microfoon

- Schakel de microfoon in of uit tijdens het opnemen van een video.

### Grootte van foto/Videokwaliteit

- Stel het kwaliteitsniveau voor de foto/video in. Hoe hoger, hoe beter de kwaliteit.

**NB** Een hogere kwaliteit neemt meer geheugencapaciteit in beslag.

### Opslagruimte

- **Telefoon** om foto's en video's in het telefoongeheugen op te slaan.
- **Geheugenkaart** om foto's of video's op de geheugenkaart op te slaan.

**NB** Deze optie is alleen beschikbaar als er een geschikt extern geheugen in het toestel is gestoken. Zie *De simkaart, geheugenkaart en batterij plaatsen*, p.2.

- De foto/video wordt automatisch opgeslagen als u er niet voor kiest om deze te verwijderen.

## Alarm

U kunt tot 5 alarmen opslaan.

**NB** Het alarm werkt niet als de telefoon is uitgeschakeld.

- Druk op  **Menu** → **Alarm**.
- Druk op **Nieuw toevoegen** voor een nieuw alarm.
- Selecteer de verschillende opties en stel ze in:
  - Stel de alarmtijd in.
  - Schakel **Herhalen** in om aan te geven op welke dagen het alarm geactiveerd moet zijn.
  - Label** om een naam voor het alarm in te stellen.

### Snooze of uitschakelen

- Als het alarm wordt geactiveerd, klinkt er een geluidssignaal. Druk op **Stoppen** om het alarm uit te schakelen of druk op **Snoozen** om het alarm na 10 minuten te herhalen.

**Tip:** Selecteer een alarm en druk op  voor het bewerken, inschakelen  of uitschakelen  van het alarm.



Wanneer u een alarm wilt verwijderen, selecteert u het alarm en drukt u op  → **Verwijderen** om het alarm te verwijderen.

## Media

### Galerij



Uw opgeslagen foto's en video's bekijken en beheren.

- Druk op  **Menu** → **Media** → **Galerij**.
- Druk op  voor map-/albumopties.
  - Overschakelen naar Camera** om de camera te openen en meer foto's/video's te maken.
  - Album selecteren** om één of meerdere map(pen)/album(s) te selecteren. Druk vervolgens op  voor meer opties:
    - Delen** om een map/album te delen. Meer informatie op *Content delen*, p.12.

- **Verwijderen** om de geselecteerde mappen/albums te verwijderen. Druk op **OK** om te bevestigen.
3. Selecteer een map en druk vervolgens op .
  4. Druk op ●●● voor foto-/video-opties.
    - **Overschakelen naar Camera** om de camera te openen en meer foto's/video's te maken.
    - **Diavoorstelling** om de foto's/video's in een diavoorstelling weer te geven.
    - **Item selecteren** om één of meerdere item(s) te selecteren. Druk vervolgens op  voor meer opties:
      - **Delen** om een map/album te delen. Meer informatie op *Content delen*, p.12.
      - **Verwijderen** om de geselecteerde items te verwijderen. Druk op **OK** om te bevestigen.
      - **Linksom draaien** om de geselecteerde items linksom te draaien.
      - **Rechtsom draaien** om de geselecteerde items rechtsom te draaien.
    - **Groeperen op** om de foto's te groeperen. Kies tussen **Locatie** en **Tijd**
  5. Selecteer een foto/video en druk op .
  6. Druk op ●●● voor foto-/video-opties.
    - **Delen** om een foto/video te delen. Meer informatie op *Content delen*, p.12.
    - **Naam wijzigen** om een nieuwe naam te geven. Bewerk de naam en druk op **Gereed**.
    - **Verwijderen** om de geselecteerde items te verwijderen. Druk op **OK** om te bevestigen.
    - **Linksom draaien** om de geselecteerde items linksom te draaien.
    - **Rechtsom draaien** om de geselecteerde items rechtsom te draaien.
    - **Foto instellen als** om een foto als **Achtergrond**, **Contactfoto** of **WhatsApp-profielfoto** te gebruiken.
    - **Details** om meer informatie over het bestand te bekijken, zoals datum, grootte en type.

## Muziek





Gebruik **Muziek** om verschillende muziekbestanden, zoals muziek- of gesproken opnamen, af te spelen.

1. Druk op  **Menu** → **Media** → **Muziek**.
2. Selecteer een audiobestand en druk op  om het af te spelen of druk op  voor opties.
  - **Wordt nu afgespeeld** om het audiobestand dat momenteel wordt afgespeeld, te openen en tonen.
  - **Alles afspelen** om alle audiobestanden af te spelen.
  - **Alles willek. volgorde** om alle audiobestanden willekeurig af te spelen (shuffle).

## FM-radio

De  **FM-radio** heeft een frequentiebereik van 87,5 tot 108,0 MHz. Als u naar de radio wilt luisteren, moet u een geschikte headset aansluiten die als antenne werkt.

### De radio in-/uitschakelen

1. Sluit een headset aan op de headsetaansluiting .
2. Druk op  **Menu** → **Media** → **FM-radio** → . De radio is ingeschakeld. De huidige radiofrequentie wordt weergegeven. Druk op  om deze optie uit te schakelen.



**Tip:** Druk op  om terug te keren naar de stand-bymodus. De radio blijft spelen.

Wanneer de headset wordt losgekoppeld, wordt de radio uitgeschakeld.

### Handmatig zoeken van stations

- Zoek station met  of .
- Stem handmatig af met  of .

### Radiozenders

1. Druk op  **Menu** → **Media** → **FM-radio** →  → **Radiozenders**.
2. De telefoon zal automatisch zoeken naar beschikbare radiostations.
3. Druk op  → **Vernieuwen** om nogmaals naar beschikbare radiostations te zoeken.

4. Selecteer het station waarnaar u wilt luisteren.

## Luidspreker







1. Druk op  **Menu** → **Media** → **FM-radio** → ... → **Luidspreker**.
2. Gebruik de volumeknoppen om het geluidsvolume aan te passen.
3. Druk op ... → **Headset** om de luidspreker uit te schakelen.

## Favorieten

1. Druk op  **Menu** → **Media** → **FM-radio**.
2. Selecteer een station en druk op ... → **Toevoegen aan favorieten**.
3. Druk op ... → **Favorieten** om uw favorieten te bekijken.

## Geluidsrecorder

Gebruik de dictafoon om notities en berichten op te nemen.

1. Druk op  **Menu** → **Media** → **Geluidsrecorder**.
2. Druk op  om de opname te starten en op  om de opname te pauzeren. Druk op  wanneer u alle gegevens hebt ingevoerd.
3. Druk op **Opslaan** om de opname op te slaan. Druk op **Weggoaien** om de opname weg te gooien.
4. Druk op  voor de lijst van opnames en druk op  om de opname af te spelen.



## Instellingen dictafoon

1. Druk op ... voor opties:
  - **Stemkwaliteit** om de opnamekwaliteit aan te passen. Kies tussen **Hoog**, **Gemiddeld** en **Laag**. **Hoog** biedt een betere kwaliteit, maar neemt ook meer opslagruimte in beslag.
  - **Opnamemodus** om de meest geschikte opnamemodus in te stellen.

## Video's

Uw opgeslagen foto's en video's bekijken en beheren.



1. Druk op  **Menu** → **Media** → **Video's**.
2. Selecteer een video en druk op  om deze af te spelen.
3. Druk op ●●● voor video-opties. Selecteer video en druk vervolgens op  voor meer opties:
  - **Delen** om een foto/video te delen. Meer informatie op *Content delen*, p.12.
  - **Verwijderen** om de geselecteerde items te verwijderen. Druk op **OK** om te bevestigen.
  - **Details** om meer informatie over het bestand te bekijken, zoals datum, grootte en type.





## E-mail

### Een e-mailbericht maken en verzenden

#### BELANGRIJK

Het gebruik van datadiensten kan veel geld kosten. We raden u aan om de datatarieven bij uw serviceprovider na te vragen.

U kunt e-mailberichten verzenden of bekijken met een e-mailaccount. Uw telefoon ondersteunt verschillende soorten e-mailaccounts, zodat u meerdere e-mailaccounts tegelijkertijd kunt instellen. Zie *Een e-mailaccount toevoegen en instellen*, p.45 voor de instellingen voor e-mail.

1. Druk op  **Menu** → **E-mail**.
2. Druk op  en vervolgens op .
3. Als u meer dan één e-mailaccount hebt, kunt u in het veld **Van** kiezen vanuit welk account het bericht moet worden verzonden.
4. Selecteer **Aan** en voer een e-mailadres in.  
U krijgt op basis van uw telefoonboek en uw belgeschiedenis suggesties voor ontvangers te zien.  
U kunt meerdere ontvangers toevoegen.  
Druk op  en vervolgens op  om **Cc** (cc)- of **Bcc** (bcc)-ontvangers toe te voegen.
5. Selecteer **Onderwerp** om een onderwerp voor het bericht in te voeren.
6. Selecteer het berichtveld en schrijf uw bericht.
7. Druk op ●●● voor de volgende opties:

- **Bestand bijvoegen** om verschillende bestandstypen als bijlage te kiezen.
- Druk op **Verzenden** om te verzenden.

**NB** U kunt geen bericht zonder ontvanger verzenden.

- **Concept opslaan** om een bericht op te slaan en later af te maken.

**NB** Als u een concept van een e-mailbericht wilt bekijken, drukt u op ●●●.

- **Weggooien** om te stoppen met het opstellen van het huidige bericht.
- **Instellingen** om de e-mailinstellingen te openen. Zie *E-mailinstellingen*, p.45.
- **Snelle reactie invoegen** om één van de vooraf ingestelde berichtteksten in te voegen.

## Uw e-mails beheren

1. Druk op  **Menu** → **E-mail**.
2. Selecteer een e-mail en druk op .
3. Druk op ●●● voor het volgende:
  - **Verwijderen** om het bericht te verwijderen.
  - **Markeren als gelezen/Markeren als ongelezen** om de leesstatus van het bericht te wijzigen.
  - **Verplaatsen naar** om het bericht in een andere map te zetten.
  - **Doorsturen** om het bericht door te sturen.
  - **Beantwoorden** om de ontvangers in het adresveld te beantwoorden.
  - **Allen beantwoorden** om alle ontvangers in het adresveld te beantwoorden. Dit geldt ook voor ontvangers in het veld CC.
  - U kunt ook de ster rechts bovenin het bericht activeren/deactiveren om de status te veranderen. Markeer uw belangrijke berichten met een ster om ze eenvoudiger terug te vinden.

Houd  ingedrukt op een bericht voor meer opties.

## Uw inbox en andere e-mailmappen te beheren

1. Druk op  **Menu** → **E-mail**.

2. Druk op ●●● om andere berichtmaps te bekijken, zoals Verzonden en Concepten.  
U kunt ook tussen accounts wisselen als u er meer dan één hebt.

## E-mailinstellingen

Uw telefoon ondersteunt verschillende soorten e-mailaccounts, zodat u meerdere e-mailaccounts tegelijkertijd kunt instellen. Wanneer u een e-mailaccount wilt instellen, zorg dat u een gebruikersnaam, wachtwoord, servernaam enz. bij de hand hebt. U kunt POP3, IMAP of Exchange ActiveSync gebruiken voor uw account.

- Druk op  **Menu** → **E-mail**:

Als u de e-mail-app voor het eerst opent, wordt u gevraagd om een e-mailaccount in te stellen. Voer uw **E-mailadres** in, druk vervolgens op **Volgende** en ga verder met stap 3 hieronder.

### Een e-mailaccount toevoegen en instellen

1. Druk op  **Menu** → **E-mail** → ●●● → **Instellingen**.
2. Druk op **Account toevoegen** en voer de **E-mailadres** in en druk op **Volgende**.
3. Voer uw **Wachtwoord** in en druk op **Volgende** voor de volgende opties:
  - **Synchronisatiefrequentie**: om in te stellen hoe vaak uw telefoon op nieuwe e-mails moet controleren. Hoe vaker uw telefoon controleert, hoe meer data er wordt gebruikt en hoe sneller de batterij leeg is. Maar u ontvangt uw mails wel sneller. Als u dit instelt op **Nooit**, wordt er alleen op nieuwe mails gecontroleerd als u de e-mailapp opent.
  - **Stuur me een melding wanneer er e-mail binnenkomt**, inschakelen om een melding te krijgen wanneer een nieuwe e-mail is binnengekomen.
  - **E-mail van dit account synchroniseren**, inschakelen om e-mails van dit account te synchroniseren.
  - **Bijlagen automatisch downloaden indien verbonden met wifi**, inschakelen om bijlagen automatisch te downloaden.

Druk op **Volgende** als u hiermee klaar bent

4. Uw e-mailaccount is nu ingesteld en kunt dit definitief maken door:

- **Geef dit account een naam (optioneel)** om aan te geven hoe het account op de telefoon moet worden weergegeven.
- **Uw naam (wordt weergegeven in uitgaande berichten)** om aan te geven hoe u aan ontvangers van uw e-mails moet worden getoond.

Druk op **Volgende** wanneer u alle gegevens hebt ingevoerd.

## Meer instellingen

Gebruik de instellingen als u zich niet bij uw e-mailaccount kunt aanmelden of meer geavanceerde instellingen wilt gebruiken. Neem contact op met uw e-mailserviceprovider voor de juiste instellingen.



1. Druk op  **Menu** → **E-mail** → ... → **Instellingen**
2. Selecteer **Algemene instellingen** voor enkele algemene instellingen.
3. Selecteer het gewenste account voor verdere instellingen voor dat specifieke account.
4. Selecteer **Account toevoegen** om nog meer e-mailaccounts toe te voegen.

**NB** Bij sommige e-mailaccounts moet u eerst de beveiligingsinstellingen wijzigen voordat u op uw nieuwe Doro-telefoon bij het account kunt komen. Als u de melding “verificatie mislukt” ontvangt. Mogelijk moet u zich eerst op een computer bij uw account aanmelden en een beveiligingsinstelling inschakelen die vergelijkbaar is met “Minder veilige apps toestaan” om problemen met aanmelden te voorkomen. Deze instelling is afhankelijk van de e-mailprovider.

## Organiser

### Rekenmachine



De  **Rekenmachine** kan eenvoudige rekenfuncties uitvoeren.

1. Druk op  **Menu** →  **Organiser** → **Rekenmachine**.
2. Voer het eerste getal in.
3. Gebruik de navigatietoets om een functie te selecteren (+, -, x, ÷).
4. Voer het volgende cijfer in.
5. Herhaal de stappen 2-4 indien nodig.

## Agenda

**NB** Herinneringen van de agenda werken niet als de telefoon is uitgeschakeld.

### Een gebeurtenis toevoegen



1. Druk op  **Menu** →  **Organiser** → **Agenda**.
2. Selecteer een datum en druk op  voor de volgende opties:
  - **Weergeven** om de gebeurtenissen voor een dag te bekijken.
  - **Nieuwe gebeurtenis**, voer daarna de vereiste informatie in:
    - **Afspraaknaam** om een naam voor een gebeurtenis en andere relevante tekst in te voeren.
    - Stel de datum in.
    - Stel de tijd in.

Druk vervolgens op **...** → **Gereed**.

  - **Alles bekijken** om de gebeurtenissen voor een dag te bekijken.

**NB** Selecteer een gebeurtenis en druk op **...** → **Bewerken** om een bestaande gebeurtenis te wijzigen.

### Agenda-instellingen



Druk op  **Menu** →  **Organiser** → **Agenda** → **...** → **Instellingen**  
 → **Algemene instellingen**:

- **Weeknummer weergeven** om de weeknummers weer te geven.
- **Week begint op** om de dag in te stellen waarop de week moet beginnen.
- **Herinneringstijd** om in te stellen hoeveel tijd vóór een gebeurtenis u eraan moet worden herinnerd.





## Bestandsbeheer

Beheer de inhoud en eigenschappen van bestanden. U kunt bestanden openen, verwijderen, verplaatsen, kopiëren en de naam ervan wijzigen.

1. Druk op  **Menu** →  **Organiser** → **Bestandsbeheer**.
2. Selecteer **Interne gedeelde opslag** of **SD-kaart** en druk op .
3. Selecteer een map, bv. **DCIM** en druk op  om te openen.

4. Selecteer een bestand en druk op  om het bestand te openen.
5. Druk op  om de beschikbare opties te bekijken.

## Notities

1. Druk op  **Menu** →  **Organiser** → **Notities**.
2. Druk op  → **Toevoegen** voor een nieuwe notitie.
3. Voer uw notitie met het toetsenbord in, zie *Tekst invoeren* , p.12.
4. Druk op  → **Opslaan** om op te slaan.



**Tip:** Selecteer voor meer opties een bestaande notitie en druk op .

## Webbrowser

### BELANGRIJK

U hebt een internetverbinding nodig om deze dienst te gebruiken. Het gebruik van datadiensten kan veel geld kosten. We raden u aan om de datatarieven bij uw serviceprovider na te vragen.

### De webbrowser gebruiken

1. Druk op  **Menu** → **Browser**.
2. Navigeer naar het adresveld om een webadres in te voeren.  
Of druk op  voor meer opties.

## Zaklamp

1. Druk op het stand-byscherm op  **Menu** → **Zaklamp** om deze in te schakelen.
2. Druk op **Uit/Aan** om deze in/uit te schakelen.

## Instellingen

### Hulpinstellingen



Zie *Assistentieknop*, p.25.

## Netwerk en internet

### Vliegtuigmodus

In **Vliegtuigmodus** kunt u niet bellen of gebeld worden, surfen op het internet of e-mails downloaden, of ook maar iets doen waarvoor internetverbinding nodig is. Dit om te storing in gevoelige apparatuur te voorkomen. U kunt wel nog steeds naar muziek luisteren, en video's en ander materiaal bekijken, mits dit op uw geheugenkaart of in het interne geheugen is opgeslagen.



Wanneer u de telefoon met u meeneemt naar het buitenland, kunt u hem in vliegtuigmodus houden. Op die manier is er geen kans dat u kosten in rekening worden gebracht voor dataroaming en kunt u nog steeds wifi inschakelen. Schakel **Vliegtuigmodus** in als u in een gebied zonder netwerkontvangst bent om de batterij te sparen, omdat de telefoon anders blijft zoeken naar beschikbare netwerken en dat kost energie. U kunt alarmmeldingen ontvangen als u deze functie hebt ingeschakeld.

1. Druk op  **Menu** → **Instellingen** → **Netwerk en internet** → **Vliegtuigmodus**.
2. Zet de schuifbalk bij **Vliegtuigmodus** op  om deze optie te activeren. Zet de schuifbalk op  om deze functie te deactiveren.

### Wi-Fi



Gebruik **Wi-Fi** om uw telefoon met internet te verbinden in plaats van het mobiele netwerk. Mogelijk beschikt u thuis al over wifi en het is ook vaak beschikbaar op werkplekken. Daarnaast kunt u gebruikmaken van gratis netwerken in cafés, hotels, in de trein en in bibliotheken. Er worden geen aanvullende kosten voor dataverkeer gerekend om verbinding te maken met het internet via wifi, tenzij u moet betalen voor het draadloze netwerk. Het enige dat u hoeft te doen is de wifi-instellingen invoeren en een toegangspunt configureren om uw telefoon met het draadloze netwerk te verbinden. Voer waar nodig een wachtwoord in.

### Wifi inschakelen

1. Druk op  **Menu** → **Instellingen** → **Netwerk en internet** → **Wi-Fi**.
2. Zet de schuifbalk op  om deze optie te activeren. Zet de schuifbalk op  om deze functie te deactiveren.

## Verbinding maken met beschikbare netwerken

1. Druk op  **Menu** → **Instellingen** → **Netwerk en internet** → **Wi-Fi**.
2. Als wifi is ingeschakeld, wordt na enige tijd een lijst met beschikbare wifinetwerken weergegeven.

**NB** Als er niets wordt weergegeven, terwijl u weet dat er beschikbare netwerken zijn, zet u de schuifbalk op uit  en vervolgens weer op aan .

3. Selecteer het gewenste netwerk en druk op  en voer het **Wachtwoord** in.

**NB** Vink **Wachtwoord weergeven** aan om dit te zien.

4. Druk op **Geavanceerde opties** als u specifieke instellingen nodig hebt.
5. Druk op **Verbinden** om verbinding te maken.

Een verbonden wifinetwerk wordt bovenaan de lijst weergegeven. Selecteer het en druk op  voor details over de verbinding. Druk op **Vergeeten** indien het een ongewenst netwerk is, om de verbinding te beëindigen en er niet langer automatisch mee te verbinden.

## Handmatig verbinding maken met een netwerk

U kunt ook kiezen voor **Netwerk toevoegen** om uw netwerk handmatig te configureren. Deze optie wordt meestal gebruikt als het draadloze netwerk of de SSID verborgen is.

1. Druk op  **Menu** → **Instellingen** → **Netwerk en internet** → **Wi-Fi**.
2. Druk op **Netwerk toevoegen** om verbinding te maken met een netwerk met verborgen SSID (Service Set Identifier).
3. Voer de gevraagde informatie in die nodig is om de verbinding tot stand te brengen. Druk op **Opslaan**.

## Wifi-voorkeuren

1. Druk op  **Menu** → **Instellingen** → **Netwerk en internet** → **Wi-Fi** → **Wifi-voorkeuren**:
  - **Certificaten installeren** om beveiligingscertificaten te installeren en beheren.



- **WPS-knop:** Druk eerst op de knop Wi-Fi Protected Setup op uw router. Deze knop kan WPS heten of aangeduid zijn met het volgende symbool .
- **WPS-pin:** Voer de pincode in die op de router/het toegangspunt staat vermeld. Het kan tot 30 minuten duren voordat de configuratie is voltooid.

## Opgeslagen netwerken



Uw opgeslagen netwerken bekijken. Selecteer deze en druk op . Druk op **Verge**ten indien het een ongewenst netwerk is, om de verbinding te beëindigen en er niet langer automatisch mee te verbinden.

## Mobiel netwerk

U ziet de actieve netwerkaanbieder. Wanneer u een andere netwerkaanbieder wilt kiezen, zie *Netwerkproviders*, p.54.

## Dataroaming

Uw telefoon selecteert automatisch het eigen netwerk (van uw serviceprovider) als dit binnen bereik is. Als het niet binnen bereik is, kunt u een ander netwerk gebruiken op voorwaarde dat uw telefoonaanbieder een overeenkomst heeft waarmee u dat kunt doen. Dit wordt roaming genoemd. Neem contact op met uw serviceprovider voor meer informatie.

1. Druk op  **Menu** → **Instellingen** → **Netwerk en internet** → **Mobiel netwerk** → selecteer simkaart (indien van toepassing).
2. Zet de schuifbalk bij **Dataroaming** op  om de optie te activeren of op  om te deactiveren.

### BELANGRIJK

Het gebruik van dataservices in het buitenland (roaming) kan veel geld kosten. Neem contact op met uw serviceprovider voor informatie over de kosten voor dataroaming voordat u in het buitenland data gebruikt.

## Voorkeursnetwerktype

Uw telefoon wisselt automatisch tussen mobiele netwerken die beschikbaar zijn op uw locatie. Op uw telefoon kunt u een specifiek type mobiel netwerk ook handmatig instellen. De verschillende statuspictogrammen worden in de statusbalk weergegeven, afhankelijk van het type netwerk waarmee u verbinding hebt.



1. Druk op  **Menu** → **Instellingen** → **Netwerk en internet** → **Mobiel netwerk** → selecteer simkaart (indien van toepassing) → **Voorkeursnetwerktype**:
  - **4G (aanbevolen)**: om automatisch te wisselen tussen 2G, 3G en 4G voor de beste verbinding.
  - **3G**: om automatisch te wisselen tussen 2G en 3G voor de beste verbinding.
  - **2G**: alleen voor 2G-service.

## BELANGRIJK

Als u uw telefoon instelt voor **2G** of **3G**, dan kunt u geen oproepen, inclusief noodoproepen, maken of andere functies gebruiken waarvoor een netwerkverbinding nodig is, als het geselecteerde netwerk niet beschikbaar is.

### Geoptimaliseerde 4G LTE-modus



Stel in of VoLTE (voice calling over LTE-netwerk) moet worden in- of uitgeschakeld. Dit menu is alleen zichtbaar als uw serviceprovider deze functie ondersteunt.

1. Druk op  **Menu** → **Instellingen** → **Netwerk en internet** → **Mobiel netwerk** → selecteer simkaart (indien van toepassing).
2. Zet de schuifbalk bij **Geoptimaliseerde 4G LTE-modus** op  om de optie te activeren of op  om te deactiveren.

**NB** Uw netwerkaanbieder moet deze functie ook ondersteunen.

### Bellen via wifi

Voor verbeterde spraakcommunicatie via wifi.



1. Druk op  **Menu** → **Instellingen** → **Netwerk en internet** → **Mobiel netwerk** → selecteer simkaart (indien van toepassing) → **Bellen via wifi**.
2. Zet de schuifbalk op  om deze te activeren of op  om te deactiveren.

**NB** Uw netwerkaanbieder moet deze functie ook ondersteunen.

## Namen toegangspunten



Een Access Point Name (APN) is de naam van een verbinding tussen een mobiel netwerk en een ander computernetwerk, meestal een openbare internetverbinding. De APN-instellingen worden gebruikt voor diensten die met behulp van andere computernetwerken communiceren. De APN-instellingen voor de meeste grote serviceproviders zijn al ingesteld. Er zijn verschillende APN-instellingen voor verschillende diensten zoals berichten, data en AGPS.

Volg de onderstaande stappen als het profiel van uw serviceprovider niet in de lijst staat of als u een instelling wilt wijzigen. Neem contact op met uw serviceprocedure voor de juiste instellingen.

1. Druk op  **Menu** → **Instellingen** → **Netwerk en internet** → **Mobiel netwerk** → selecteer simkaart (indien van toepassing) → **Namen toegangspunten**.
2. Om een bestaand APN-profiel te wijzigen, selecteert u een profiel en drukt u op .

Als het profiel van uw serviceprovider niet in de lijst voorkomt, drukt u op **...** → **Nieuwe APN** om de instellingen van uw serviceprovider in te voeren:

- **Naam** om een naam voor de APN in te voeren.
- **APN** om het APN-adres in te voeren.
- **Proxy** om het proxyadres voor HTTP in te voeren.
- **Poort** om de proxypoort voor HTTP in te voeren.
- **Gebruikersnaam** om de gebruikersnaam in te voeren.
- **Wachtwoord** om het wachtwoord in te voeren.
- **Server** om het wachtwoord in te voeren.
- **MMSC** om de MMSC in te voeren.
- **MMS-proxy** om het proxyadres voor mms in te voeren.
- **MMS-poort** om de proxy-poort voor mms in te voeren.
- **MCC** om de MCC-code van de aanbieder in te voeren.
- **MNC** om de MNC-code van de aanbieder in te voeren.
- **Verificatietype** om te selecteren welk verificatietype er moet worden gebruikt.
- **APN-type** om het type APN in te voeren.

- **APN-protocol** om te selecteren welk type protocol er moet worden gebruikt.
  - **Roamingprotocol voor APN** om te selecteren welk type protocol er moet worden gebruikt bij roaming.
  - **APN inschakelen/uitschakelen** om te selecteren welk type protocol er moet worden gebruikt bij roaming.
  - **Drager** om het type houder in te stellen.
  - **MVNO-type** om het MVNO-type in te stellen.
  - **MVNO-waarde** om de MVNO-waarde in te stellen.
3. Druk op **•••** → **Opslaan** om op te slaan of **Weggoaien** om terug te gaan.
  4. Selecteer de draaiknop van uw nieuwe/gewijzigde profiel  en druk op  om het te activeren.

U kunt een profiel ook verwijderen door er één te selecteren en te drukken op **•••** → **APN verwijderen**.

## Netwerkproviders

Uw telefoon kiest automatisch de netwerkaanbieder bij wie u een abonnement hebt. Bij roaming of als er geen signaal is, kunt u proberen om handmatig een netwerk in te stellen.

1. Druk op  **Menu** → **Instellingen** → **Netwerk en internet** → **Mobiel netwerk** → **Netwerkproviders**.
2. Wacht op de lijst van aanbieders en selecteer de gewenste aanbieder of **Automatisch selecteren**.

### BELANGRIJK





Als u handmatig een netwerk kiest, verbreekt uw telefoon de netwerkverbinding wanneer het geselecteerde netwerk buiten bereik is. Vergeet niet om **Automatisch selecteren** in te stellen.

## Datagebruik

### Databesparing

U kunt het datagebruik beperken door in te stellen dat sommige apps op de achtergrond geen gegevens kunnen verzenden of ontvangen. Een app die u momenteel gebruikt heeft wel toegang tot data, maar maakt hier

minder gebruik van. Dit kan bijvoorbeeld betekenen dat foto's pas worden weergegeven als ze worden geselecteerd.

1. Druk op  **Menu** → **Instellingen** → **Netwerk en internet** → **Data-gebruik** → **Databesparing**.
2. Zet de schuifbalk op  om deze te activeren of op  om te deactiveren.
3. Druk op **Onbeperkte data** en zet de schuifbalk op  voor de apps die onbeperkt toegang tot data moeten hebben.

**NB** Wanneer **Databesparing** is ingeschakeld, wordt  in de statusbalk weergegeven.

### Mobiele data



Gebruik mobiele data voor toegang tot internetdiensten en e-mails.

**NB** Als u een wifi-netwerk hebt ingesteld en dat netwerk is beschikbaar, dan wordt altijd eerst de wifiverbinding gebruikt voor datacommunicatie.

### BELANGRIJK



Het gebruik van mobiele-datadiensten kan veel geld kosten. We raden u aan om de datatarieven bij uw serviceprovider na te vragen.

U kunt mobiele data uitschakelen voor bijvoorbeeld software-updates, de internetbrowser, Facebook, Weer en e-mail. Schakel  uit om datakosten te voorkomen.

1. Druk op  **Menu** → **Instellingen** → **Netwerk en internet** → **Data-gebruik** → selecteer simkaart (indien van toepassing) → **Mobiele data**.
2. Zet de schuifbalk op aan  om het te activeren of op uit  om te deactiveren.



### Gebruik van mobiele data

De teller voor **Gebruik van mobiele data** verzamelt verkeersinformatie van alle apps die mobiele gegevens gebruiken, zoals de internetbrowser, mms en e-mail. U kunt bijhouden hoeveel data er sinds de laatste reset via het mobiele netwerk van en naar uw toestel is gestuurd.

1. Druk op  **Menu** → **Instellingen** → **Netwerk en internet** → **Data-gebruik** → selecteer simkaart (indien van toepassing) → **Gebruik van mobiele data**.
2. Zie bovenaan de pagina het totale verbruik van mobiele data, maar ook het verbruik per app voor de gekozen datuminterval.
3. Druk op  om meldingen voor datalimieten en periodes in te stellen.

### Betalingscyclus

Stel de meldingen voor datalimieten en periodes in.

1. Druk op  **Menu** → **Instellingen** → **Netwerk en internet** → **Data-gebruik** → selecteer simkaart (indien van toepassing) → **Betalingscyclus**.
2. Zet de schuifbalk bij **Datawaarschuwing instellen** op aan  om een waarschuwing te ontvangen wanneer u de verbruikslimiet voor mobiele data van **Datawaarschuwing** hebt bereikt.
3. Zet de schuifbalk bij **Datalimiet instellen** op aan  om mobiele data uit te schakelen wanneer de limiet van **Datalimiet** is bereikt.
4. Druk op **Datagebruik wissen** om de teller voor het verbruik van mobiele data te resetten en druk op **OK** om te bevestigen.

### Wifi-datagebruik

Zie de datatellers voor wifi-dataverkeer.

Druk op  **Menu** → **Instellingen** → **Netwerk en internet** → **Datagebruik** → **Wifi-datagebruik**.

### Hotspot en tethering



#### BELANGRIJK

Het gebruik van mobiele-datadiensten kan veel geld kosten. We raden u aan om de datatarieven bij uw serviceprovider na te vragen.

Andere apparaten mogen de internetverbinding van uw telefoon via USB, bluetooth of wifi gebruiken. Internet delen werkt alleen als uw telefoon via het mobiele-datanetwerk met internet is verbonden, en bestaande wifiverbindingen worden uitgeschakeld als deze functie actief is.

## USB-tethering



Deel de internetverbinding van uw telefoon met behulp van een USB-kabel. U moet eerst de computer aan de telefoon koppelen.

1. Druk op  **Menu** → **Instellingen** → **Netwerk en internet** → **Hot-spot en tethering**.
2. Zet de schuifbalk bij **USB-tethering** op  om uw internetverbinding via de USB-kabel te delen.

**NB** Het kan de eerste keer even duren voordat de verbinding tot stand is gebracht.

## Bluetooth-tethering

Deel de internetverbinding van uw telefoon met behulp van bluetooth. U moet eerst de bluetooth-verbinding tot stand brengen. Zie *Bluetooth*<sup>®</sup>, p.59.

1. Druk op  **Menu** → **Instellingen** → **Netwerk en internet** → **Hot-spot en tethering**.
2. Zet de schuifbalk bij **Bluetooth-tethering** op  om uw internetverbinding via een bluetooth-verbinding te delen.

**NB** U moet eerst de bluetooth-verbinding tot stand brengen. Zie *Bluetooth*<sup>®</sup>, p.59.

## Wifi-hotspot

Deel de internetverbinding van uw telefoon via wifi. Als u een instelling wilt wijzigen, moet u dat doen voordat u deze functie inschakelt.

### BELANGRIJK

Zorg altijd dat de beveiliging is ingeschakeld wanneer uw wifihotspot actief is, om te voorkomen dat uw internetverbinding zonder uw toestemming door anderen wordt gebruikt. Schakel de wifihotspot uit als u uw internetverbinding niet meer met andere apparaten wilt delen. Als deze functie actief is, loopt de batterij van uw telefoon veel sneller leeg.



1. Druk op  **Menu** → **Instellingen** → **Netwerk en internet** → **Hot-spot en tethering** → **Wifi-hotspot**.
2. Zet de schuifbalk op  om uw internetverbinding via wifi te delen.

3. Druk op **Wifi-hotspot aan laten** om in te stellen of de **Wifi-hotspot** automatisch uitgeschakeld moet worden nadat deze gedurende een ingestelde periode in de ruststand heeft gestaan:
  - **Altijd** om de **Wifi-hotspot** ingeschakeld te houden totdat u deze handmatig uitschakelt.
  - **Uitschakelen na 5 minuten van inactiviteit** om automatisch uit te schakelen na 5 minuten, indien in de ruststand.
  - **Uitschakelen na 5 minuten van inactiviteit** om automatisch uit te schakelen na 10 minuten, indien in de ruststand.
4. Druk op **Wifi-hotspot instellen** om de configuratie voor de **Wifi-hotspot** op te zetten:
  - **Netwerknnaam** om de netwerknnaam in te stellen die op andere apparaten wordt weergegeven. Dit wordt ook wel de SSID genoemd.
  - **Beveiliging** om het beveiligingstype in te stellen (gebruik altijd WPA2 PSK indien dit ondersteund wordt door het aan te sluiten apparaat).
  - **Wachtwoord**: er wordt een wachtwoord gebruikt om te voorkomen dat anderen zonder uw toestemming toegang tot uw mobiele netwerk hebben. Deze optie is alleen beschikbaar als het beveiligingstype WPA2(AES) is.  
**NB** Vink **Wachtwoord weergeven** aan om dit te zien.
  - Druk op **Opslaan** om de wijzigingen te bevestigen.
5. Druk op **WPS aansluit.** om via WPS verbinding met uw telefoon te maken:
  - **Knop indrukken**: Selecteer eerst deze modus en probeer vervolgens via WPS verbinding te maken met het andere apparaat.
  - **PIN van cliënt**: Voer via WPS de opgegeven pincode in op het andere apparaat. Het kan tot 30 minuten duren voordat de configuratie is voltooid.Druk op **Verbinden** om de WPS-verbinding op te zetten.
6. Hieronder ziet u een overzicht van de verbonden en geblokkeerde apparaten.



## Instellingen Dual SIM

Wanneer u meer dan één simkaart hebt geplaatst, wordt de vraag gesteld welke simkaart moet worden gebruikt. Hier kunt u de gewenste simkaart voor verschillende typen mobiel verkeer instellen.

1. Druk op  **Menu** → **Instellingen** → **Netwerk en internet** → **Instellingen Dual SIM**.
2. Zet de schuifbalk op  voor elke simkaartsleuf die u wilt activeren.
3. Selecteer de gewenste simkaart voor de verschillende typen mobiel verkeer.
  - **Mobiele data**
  - **Oproepen**
  - **Berichten**

## Wifi, mobiel en Bluetooth resetten

Hier kunt u alle netwerkinstellingen resetten, inclusief instellingen voor wifi, mobiele data en Bluetooth.

1. Druk op  **Menu** → **Instellingen** → **Netwerk en internet** → **Wifi, mobiel en Bluetooth resetten**.
2. Selecteer simkaart indien van toepassing en druk op **Instellingen resetten**.
3. Druk op **Instellingen resetten** om de reset te bevestigen.

## Verbonden apparaten



Hieronder kunt u uw verbonden apparaten bekijken en beheren.

### Bluetooth®

#### BELANGRIJK

Als u de bluetoothfunctie niet gebruikt, schakel deze dan uit om de batterij te sparen. Koppel uw toestel niet met een onbekend apparaat.

### Bluetooth activeren

1. Druk op  **Menu** → **Instellingen** → **Verbonden apparaten** → **Bluetooth**.
2. Zet de schuifbalk aan  om te activeren.

## Bluetooth-instellingen

### Zichtbaarheid voor andere apparaten

Uw telefoon is zichtbaar voor andere bluetooth-apparaten zolang u bluetooth geactiveerd hebt, het instellingenmenu is geopend en het scherm verlicht is.

1. Druk op  **Menu** → **Instellingen** → **Verbonden apparaten** → **Bluetooth**.
2. Houd het menu open en het scherm verlicht zodat uw apparaat zichtbaar blijft voor andere apparaten.

### Apparaatnaam

1. Druk op  **Menu** → **Instellingen** → **Verbonden apparaten** → **Bluetooth** → **Apparaatnaam**.
2. **DFB-0280** wordt weergegeven.
3. Bewerk de nieuwe naam.
4. Druk op **Naam wijzigen** om op te slaan; de nieuwe naam moet nu voor andere bluetoothapparaten worden weergegeven.



### Ontvangen bestanden



U kunt via bluetooth bestanden zowel versturen als ontvangen. Hier ziet u de bestanden die via bluetooth zijn ontvangen. Via bluetooth ontvangen bestanden kunnen ook met behulp van bestandsbeheer worden weergegeven, zie *Bestandsbeheer*, p.47. Gebruik de deelfunctie om bestanden via bluetooth te versturen, zie *Content delen*, p.12.

1. Druk op  **Menu** → **Instellingen** → **Verbonden apparaten** → **Bluetooth** → **Ontvangen bestanden**.
2. De via bluetooth ontvangen bestanden worden weergegeven.

### Gekoppelde apparaten



Reeds gekoppelde apparaten weergegeven.

1. Druk op  **Menu** → **Instellingen** → **Verbonden apparaten** → **Bluetooth** → **Gekoppelde apparaten**.
2. Bekijk de lijst van gekoppelde apparaten. Selecteer het apparaat en druk op  om het apparaat te verbinden/de verbinding te beëindigen. Wanneer een apparaat is verbonden, wordt het pictogram  in de statusbalk weergegeven.

3. Selecteer het pictogram voor instellingen  op een apparaat uit de lijst en druk op :
  - **Naam** om de naam van het gekoppelde bluetooth-apparaat te bewerken.
  - Markeer welk type service u wilt inschakelen.
4. Druk op **OK** om wijzigingen op te slaan.
5. Druk op **Vergeten** om het apparaat uit de lijst van gekoppelde apparaten te verwijderen.

### Nieuw apparaat koppelen

Zoek naar beschikbare bluetoothapparaten in uw nabije omgeving en breng koppeling tot stand.

1. Druk op  **Menu** → **Instellingen** → **Verbonden apparaten** → **Bluetooth** → **Nieuw apparaat koppelen**.
2. Zorg ervoor dat het apparaat waarmee u een verbinding tot stand wilt brengen, zichtbaar is en in de koppelingsmodus staat.
3. Wacht op het zoeken totdat het gewenste apparaat wordt weergegeven, selecteer dit en druk op  om te verbinden. Wanneer u verbinding wilt maken met een ander bluetoothapparaat, moet u mogelijk een wachtwoord invoeren of een gedeelde code bevestigen.

### Bluetooth-adres

Hier ziet u het bluetooth-adres van uw telefoon.

### USB-verbinding

USB-opslag is standaard ingeschakeld en staat toe dat een computer of apparaat verbonden via een USB-kabel toegang heeft tot bestanden op deze telefoon. U kunt dit aanpassen via de volgende instellingen.

1. Druk op  **Menu** → **Instellingen** → **Verbonden apparaten** → **USB**.
2. Stel de gewenste instelling in:
  - **Dit apparaat opladen** om alleen opladen toe te staan.
  - **Bestanden overzetten** om toegang tot het bestandssysteem van de telefoon toe te staan. Mac OS X van Apple biedt geen MTP-ondersteuning. Ga naar [Android bestandsoverdracht](#) om een toepassing voor bestandsoverdracht voor Mac OS X te downloaden.

- **Foto's overzetten (PTP)** om op een computer als digitale camera te worden weergegeven. In deze modus zal uw telefoon gebruikmaken van digitale cameratoepassingen die PTP ondersteunen, maar niet MTP. Mac OS X van Apple ondersteunt PTP, dus u kunt zonder speciale software en via een USB-aansluiting de PTP-modus gebruiken om foto's naar een Mac te verzenden.
- **Apparaat gebruiken als MIDI** om de telefoon te koppelen als een MIDI-apparaat (Musical Instrument Digital Interface is een technische standaard waarin een communicatieprotocol, digitale interface en elektrische connectoren worden beschreven die veel uiteenlopende elektronische muziekinstrumenten, computers en aanverwante audio-apparaten voor het afspelen, bewerken en opnemen van muziek verbinden).



3. Druk op  om te bevestigen.

## Batterij

Bekijk de batterijstatus van uw telefoon en schakel de energiebesparende modus in.

### Slimme energiebesparing in stand-by



**Slimme energiebesparing in stand-by** helpt de levensduur van de batterij te verlengen door processen slim te vertragen tot een minimum in ruststand.

1. Druk op  **Menu** → **Instellingen** → **Batterij**.
2. Zet de schuifbalk **Slimme energiebesparing in stand-by** aan  om te activeren.

**NB** Deze functie is standaard ingeschakeld.

## Batterijbesparing

Wanneer de energiebesparende modus is ingeschakeld, neemt de levensduur van de batterij toe. De batterijbesparende functie vermindert de prestaties van uw apparaat en beperkt trillingen, locatiegebaseerde diensten, en de meeste achtergrondgegevens. E-mail, berichten en andere apps die afhankelijk zijn van synchronisatie, worden waarschijnlijk pas bijgewerkt wanneer u ze opent. De batterijbesparende functie wordt automatisch uitgeschakeld als uw apparaat wordt opgeladen. Wanneer deze functie is ingeschakeld, wordt de statusbalk oranje.

1. Druk op  **Menu** → **Instellingen** → **Batterij** → **Batterijbesparing**.
2. Zet de schuifbalk aan  om deze handmatig te activeren.

### Energiebesparende modus automatisch inschakelen

Stel de energiebesparende modus automatisch in als de batterij een bepaald niveau bereikt.

1. Druk op  **Menu** → **Instellingen** → **Batterij** → **Batterijbesparing** → **Automatisch inschakelen**.
2. Stel in bij welk batterijniveau de energiebesparende modus automatisch moet worden ingeschakeld.

## Weergave



### Hoofdmenu

U kunt verschillende stijlen voor het hoofdmenu selecteren.

1. Druk op  **Menu** → **Instellingen** → **Weergave** → **Hoofdmenu**:
2. Selecteer **Raster** of **Enkel**.



### Handleiding voor Navigation

Het op acties gebaseerde navigatiemenu kan worden in-/uitgeschakeld.

1. Druk op  **Menu** → **Instellingen** → **Weergave**.
2. Zet de schuifbalk **Handleiding voor Navigation** uit  om deze te deactiveren.

### Helderheidsniveau

U kunt de helderheid van het scherm aanpassen.

1. Druk op  **Menu** → **Instellingen** → **Weergave** → **Helderheidsniveau**.
2. Stel de helderheid op een aangenaam niveau in en druk op  als u dit hebt gedaan.

**NB** Hoe helderder het scherm, hoe meer batterijvermogen wordt verbruikt.



### Achtergrond

1. Druk op  **Menu** → **Instellingen** → **Weergave** → **Achtergrond**.
2. Kies een achtergrond uit:

- **Achtergronden** voor beschikbare achtergronden.
- **Galerij** voor afbeeldingen uit uw fotogalerij.

## Slaapstand

Selecteer de vertragingstijd voor de achtergrondverlichting van het display.

1. Druk op  **Menu** → **Instellingen** → **Weergave** → **Slaapstand**.
2. Selecteer hoe lang het scherm verlicht moet blijven.
3. Druk op  om te bevestigen.



## Lettergrootte

U kunt de tekstgrootte voor het menu en de berichten aanpassen.

1. Druk op  **Menu** → **Instellingen** → **Weergave** → **Lettergrootte**.
2. Selecteer **Normaal** of **Groot**.



## Kleurinversie

Bij kleurinversie worden kleurwaarden gewisseld. Zo wordt zwarte tekst op een witte achtergrond omgezet naar witte tekst op een zwarte achtergrond.

1. Druk op  **Menu** → **Instellingen** → **Weergave** → **Kleurinversie**.
2. Zet de schuifbalk aan  om deze functie te activeren.

## Blokkeerfunctie

Selecteer een app of functie die u wilt blokkeren voor gebruik.

1. Druk op  **Menu** → **Instellingen** → **Weergave** → **Blokkeerfunctie**.
2. Selecteer elke app/ functie die u wilt uitschakelen en activeer blokkeren met .

## Geluid

### Volume

Pas de volume-instellingen aan voor verschillende geluiden op uw toestel.

1. Druk op  **Menu** → **Instellingen** → **Geluid**:
2. Kies het soort geluid en gebruik  om het volume aan te passen.
  - **Mediavolume.**
  - **Alarmvolume.**

- **Beltoonvolume.**

3. Druk op  wanneer u alle gegevens hebt ingevoerd.

## Geluidsinstellingen

Wanneer u gebruikmaakt van een hoorapparaat of gehoorproblemen hebt als u het toestel in een lawaaierige omgeving gebruikt, kunt u de geluidsinstellingen van het toestel aanpassen.

1. Druk op  **Menu** → **Instellingen** → **Geluid** → **Geluidsinstellingen:**

- **Normaal** voor een normaal gehoor onder normale omstandigheden.
- **Hoog** voor een matig gehoorprobleem of voor gebruik in een zeer lawaaierige omgeving.
- **HAC-modus** voor gebruik met een hoorapparaat.

2. Druk op  om te bevestigen.

**NB** Probeer verschillende instellingen om erachter te komen welke het beste bij uw gehoor past.

## Toetstoon

Selecteer het geluid dat u hoort wanneer u op de telefoontoetsen drukt.

1. Druk op  **Menu** → **Instellingen** → **Geluid** → **Toetstoon** .

2. Kies tussen

- **Stil**
- **Klik**
- **Toon**

3. Druk op  om te bevestigen.

## Trillen bij oproep

Stel in op trillen bij inkomende oproepen.

1. Druk op  **Menu** → **Instellingen** → **Geluid** → **Ook trillen voor oproepen.**

2. Zet de schuifbalk aan  om deze functie te activeren.

## Beltonen en meldingen

Selecteer verschillende beltonen en meldingen op uw apparaat.

1. Druk op  **Menu** → **Instellingen** → **Geluid**.
2. Selecteer geluid om een van de beschikbare beltonen te selecteren; de beltoon wordt afgespeeld.
  - **SIM1 Beltoon telefoon** om de beltoon voor inkomende oproepen op sim1 in te stellen.
  - **SIM2 Beltoon telefoon** om de beltoon voor inkomende oproepen op sim2 in te stellen.
  - **Standaard meldingsgeluid** om de toon voor nieuwe meldingen in te stellen.
  - **Standaard alarmgeluid** om de alarmtoon in te stellen.
3. Druk op  om te bevestigen.

## Opslag

Bekijk hoeveel opslagruimte elke categorie bestanden in beslag neemt. Zie ook *Bestandsbeheer*, p.47.

## Beveiliging en locatie

### Wachtwoorden

#### Telefooncode wijzigen

1. Druk op  **Menu** → **Instellingen** → **Beveiliging en locatie** → **Wachtwoorden** → **Telefoon code**.
2. Voer huidige pincode in en druk op **OK**.
3. Voer nieuwe code in en druk op **OK**.
4. Bevestig de nieuwe code en druk op **OK**.

**NB** De standaardtelefooncode is **1234** en deze wordt bijvoorbeeld gebruikt voor het resetten van de telefoon.

### Schermsgrendeling

De telefoonblokkering beschermt uw telefoon tegen ongewenst gebruik. Als de telefoon vergrendeld is, is de gekozen ontgrendelmethode nodig. Als u pin hebt geselecteerd, moet u de pincode ook invoeren wanneer u de telefoon opnieuw inschakelt.



1. Druk op  **Menu** → **Instellingen** → **Beveiliging en locatie** → **Schermsgrendeling**.



2. Selecteer het door u gewenste type vergrendeling:
  - **Toetsblokkering:** om te ontgrendelen houdt u  ingedrukt. Deze optie biedt slechts zeer beperkte beveiliging.
  - **Pincode:** om te ontgrendelen door een pincode in te voeren. Een pincode bestaat uit alleen cijfers. Voer vier cijfers in en vervolgens **Volgende** om de pincode te bevestigen. Druk op **OK** om te bevestigen. Deze optie zorgt voor middelmatige beveiliging.

## Automatisch vergrendelen

De telefoon vergrendelt automatisch na de ingestelde tijd.

1. Druk op  **Menu** → **Instellingen** → **Beveiliging en locatie** → **Automatisch vergrendelen**.
2. Selecteer na hoeveel tijd de telefoon automatisch moet worden vergrendeld.
3. Druk op  om te bevestigen.



## Locatie

Global Positioning System (GPS) en aanvullende informatie van bijvoorbeeld wifi- en mobiele netwerken worden gebruikt om uw locatie te zoeken. Locatiegegevens kunnen door apps en andere diensten worden gebruikt, bijvoorbeeld voor hulpoproepen en weersvoorspellingen.



### VOORZICHTIG

Als u locatie uitschakelt, hebben diensten als hulplocatie geen toegang tot uw locatiegegevens.

1. Druk op  **Menu** → **Instellingen** → **Netwerk en internet** → **Locatie**.
2. Zet de schuifbalk aan  om locatiepositionering in te schakelen.



## Modus

Gps verbruikt veel stroom van de batterij. Als u het stroomverbruik wilt beperken, kunt u **Modus** instellen op **Batterijbesparing**.

1. Druk op  **Menu** → **Instellingen** → **Netwerk en internet** → **Locatie**.
2. Zet de schuifbalk aan  om locatiepositionering in te schakelen.  
Modus kiezen:

- **Nauwkeurig:** voor de beste nauwkeurigheid qua locatie. Dit maakt gebruik van elke beschikbare service: Gps, wifi, bluetooth, en/of mobiele netwerken in alle beschikbare combinaties. Deze handeling verbruikt veel stroom van de batterij.
- **Batterijbesparing:** om het batterijverbruik te beperken door gps uit te schakelen. Deze modus maakt minder gebruik van batterij-intensieve locatiebronnen (wifi, bluetooth en/of mobiel in de omgeving) om er aan de hand van locatiediensten achter te komen waar u zich bevindt. Dit is niet zo nauwkeurig als het gebruik van gps.
- **Alleen apparaat:** deze modus maakt uitsluitend gebruik van gps. Dit houdt in dat het zal werken op plaatsen waar geen toereikende wifi, zendmasten en bluetooth-bakens zijn om een goede locatie te bepalen.

## Simkaartvergrendeling

1. Druk op  **Menu** → **Instellingen** → **Beveiliging en locatie** → **Simkaartvergrendeling** → selecteer simkaart (indien van toepassing).
  - Zet de schuifbalk op  om de pincode te activeren. U moet de pincode altijd invoeren wanneer u de telefoon inschakelt.
  - Zet de schuifbalk op  om de pincode te deactiveren.

### BELANGRIJK

Als u de pincode deactiveert en u verliest uw simkaart of deze wordt gestolen, is het toestel onbeveiligd en moet het door uw serviceprovider worden geblokkeerd.

2. Druk op **Pincode simkaart wijzigen** om de pincode van uw simkaart te wijzigen.
3. Voer de oude pincode in en druk op **OK**.
4. Voer de nieuwe pincode in en tik op **OK**. Voer de nieuwe pincode nog een keer in en selecteer opnieuw **OK**. Hierna verschijnt **SIM pincode gewijzigd**.

## Opstartassistent

U kunt de startwizard op elk moment uitvoeren.

Druk op  **Menu** → **Instellingen** → **Opstartassistent** en selecteer het onderwerp dat u wilt wijzigen.

## Zelfstudies

Hier vindt u enkele handige tutorials voor verschillende functies.

Druk op  **Menu** → **Instellingen** → **Zelfstudies**.

## SIM-toolkit

Uw serviceprovider kan u verschillende diensten aanbieden die van toegevoegde waarde zijn.

Druk op  **Menu** → **Instellingen** → **SIM-toolkit** → selecteer simkaart (indien van toepassing) voor de geleverde diensten.

## Systeem

### Talen en invoer

De standaardtaal voor de telefoonmenu's, berichten en dergelijke wordt door de simkaart bepaald. U kunt dit wijzigen in elke andere taal die door de telefoon wordt ondersteund.

1. Druk op  **Menu** → **Instellingen** → **Systeem** → **Talen en invoer** → **Talen**.
2. Kies een taal.

### Spellingshulp





1. Druk op  **Menu** → **Instellingen** → **Systeem** → **Talen en invoer** → **Spellingshulp**.
2. Schakel **Spellingshulp** in/uit met .

### Datum en tijd

**Tip:** De telefoon is zo ingesteld dat de tijd en datum automatisch aan de huidige tijdzone worden aangepast. Selecteer **Datum en tijd** → **Autom. tijd en datum** →  om uit te schakelen. Het automatisch aanpassen van datum en tijd heeft geen gevolgen voor de tijd die u eventueel hebt ingesteld voor het alarm en de agenda. Deze staan in de lokale tijd. De aanpassing kan er wel toe leiden dat bepaalde ingestelde alarmen verlopen, afhankelijk van de netwerkondersteuning en uw abonnement.

### De tijd en datum instellen

1. Druk op  **Menu** → **Instellingen** → **Systeem** → **Datum en tijd**:

- **Autom. tijd en datum**, schakel  uit om datum en tijd handmatig in te stellen.
- **Automatische tijdzone**, schakel  uit om tijdzone handmatig in te stellen.
- **Datum instellen** om de datum in te voeren.
- **Tijd instellen** om de tijd in te voeren.
- **Tijdzone selecteren** om uw huidige tijdzone te kiezen.
- **24-uurs klok gebruiken** schakel  uit voor 12-uurs- of  aan voor 24-uurs-tijdnotatie.

## Software-update

Als er nieuwe systeemsoftware beschikbaar is, wordt er een melding weergegeven. Druk op **Software-update** → **Controleren op updates** om handmatig te controleren of er een software-update beschikbaar is en deze uitvoeren. Selecteer het bericht/de melding om het downloaden te starten. De downloadtijd kan variëren afhankelijk van de internetverbinding. We raden aan om uw apparaat altijd met de meest recente softwareversie bij te werken voor optimale prestaties en de nieuwste verbeteringen. U hebt een actieve dataverbinding nodig om de update via de FOTA-firmware (over-the-air) uit te voeren. In *Mobiel netwerk*, p.51 of *Wi-Fi*, p.49 leest u hoe u een dataverbinding kunt inschakelen.

1. Druk op  **Menu** → **Instellingen** → **Systeem** → **Software-update**.
2. Druk op **Controleren op updates** om handmatig te controleren of er een software-update beschikbaar is.
3. Druk op  → **Instellingen** voor instellingen voor software-updates:
  - **Automatisch controleren op updates** om in te stellen hoe vaak uw telefoon op nieuwe updates moet controleren.
  - **Updates via alleen Wi-Fi**, om ervoor te zorgen dat updatepakketten alleen via wifi-netwerken gedownload mogen worden.
  - **De automatische downloads** om ervoor te zorgen dat updatepakketten automatisch gedownload worden

## Opties voor resetten

### DRM reset

Digital Rights Management (DRM) is een beheersysteem dat wordt gebruikt om de toegang van gebruikers tot premium content te regelen. Om

bestanden met DRM-beveiliging te kunnen afspelen, hebt u een bijbehorende licentie nodig. Hier kunt u alle licenties op dit apparaat verwijderen.

1. Druk op  **Menu** → **Instellingen** → **Systeem** → **Opties voor resetten** → **DRM reset**.
2. Druk op **OK** om alle licenties op dit apparaat te verwijderen.

### App-voorkeuren resetten

1. Druk op  **Menu** → **Instellingen** → **Systeem** → **Opties voor resetten** → **App-voorkeuren resetten**.
2. Druk op **Apps resetten** om alle voorkeuren te herstellen voor: uitgeschakelde apps, uitgeschakelde app-meldingen, standaardapplicaties voor acties, achtergronddata beperkingen voor apps en alle toestemmingsbeperkingen. Er gaan geen app-gegevens verloren.

### Alle gegevens wissen (fabrieksinstellingen terugzetten)

1. Druk op  **Menu** → **Instellingen** → **Systeem** → **Opties voor resetten** → **Alle gegevens wissen (fabrieksinstellingen terugzetten)**.
2. Druk op **Telefoon resetten** om alle gegevens uit het interne geheugen van uw telefoon te wissen, waaronder: accounts, systeem- en app-gegevens en -instellingen, muziek, foto's, video's en andere gebruikersgegevens (dit heeft geen effect op de sim- en geheugenkaart).
3. Druk op **Alles wissen** om te bevestigen en verder te gaan met het verwijderen van al uw persoonlijke gegevens.

**NB** Deze actie kan niet ongedaan gemaakt worden!

4. Voer de telefooncode in en druk op **OK**.

**Tip:** De standaardtelefooncode is **1234**.

### Schema aan/uit

Hier kunt u instellen hoe u uw telefoon wilt in- en uitschakelen zonder de aan/uit-knop in te drukken.

1. Druk op  **Menu** → **Instellingen** → **Systeem** → **Opties voor resetten** → **Schema aan/uit**.
2. Druk op **Aan** of **Uit** voor de volgende opties.
  - **Tijd** om in te stellen na hoeveel tijd uw telefoon **Aan** of **Uit** moet worden gezet.

- Schakel **Herhalen** in om te selecteren op welke dagen de instelling geldig moet zijn.

3. Druk op **Gereed** om te bevestigen.













## Over de telefoon

Zie informatie over uw telefoon.







- Druk op  **Menu** → **Instellingen** → **Systeem** → **Over de telefoon**:
  - **Status**: om de status van verschillende items op uw telefoon te bekijken.
  - **Model**: om het modelnummer te bekijken.
  - **Build-nummer**: om het build-nummer te bekijken.
  - **Versie aangepast model**: om de aangepaste build-versie te bekijken.



## Extra functies

### Statussymbolen op het display

 Signaalsterkte	 Geen netwerk
 Alarm actief	 Databesparende functie geactiveerd.
 Alleen trillen	 Batterijniveau
 Stil	 Doorschakelen actief
 Ontvangen voicemailberichten	 Bluetooth aan
<b>1</b> Melding (gemiste oproepen, nieuwe berichten enz ...)	 Verbinding via bluetooth
 Headset aangesloten	 <b>Vliegtuigmodus</b> geactiveerd

### Hoofdsymbolen op het display

 Lader aangesloten	 Lader niet aangesloten
 Fout	 Vraag
 Waarschuwing	 Klaar (bevestigd)

 Een moment a.u.b.	 Batterij bijna leeg
 Oproepen met de hulpknop	

## Veiligheidsinstructies



### VOORZICHTIG

Het toestel en de accessoires kunnen kleine onderdelen bevatten. Houd alle apparatuur buiten het bereik van kleine kinderen.

De netadapter fungeert als uitschakelapparaat tussen het product en het elektriciteitsnet. Het stopcontact moet zich dicht bij de apparatuur bevinden en goed toegankelijk zijn.

## Netwerkdiensten en kosten

Uw toestel is goedgekeurd voor gebruik op 4G LTE FDD 1 (2100), 3 (1800), 7 (2600), 8 (900 MHz), 20 (800) MHz, WCDMA 1 (2100), 8 (900), 2 (1900) MHz, GSM 900/1800/1900 MHz-netwerken. Om het toestel te kunnen gebruiken, hebt u een abonnement bij een serviceprovider nodig.

Het gebruik van netwerkdiensten kan kosten voor dataverkeer met zich meebrengen. Voor sommige productfuncties is ondersteuning van het netwerk vereist en mogelijk moet u zich abonneren op deze functies.

## Gebbruiksomgeving

Volg altijd en overal de geldende regels en wettelijke voorschriften op en schakel het toestel altijd uit als het gebruik ervan niet is toegestaan of als het storingen of gevaarlijke situaties kan veroorzaken. Gebruik het toestel alleen in de gewone gebruiksstand.

Het toestel bevat magnetische onderdelen. Het toestel kan metalen voorwerpen aantrekken. Bewaar geen creditcards of andere magnetische media in de buurt van het toestel. Er bestaat een kans dat de informatie erop wordt gewist.

## Medische apparatuur

Apparaten die radiosignalen uitzenden, zoals mobiele telefoons, kunnen storing veroorzaken in onvoldoende afgeschermd medische apparatuur. Raadpleeg een arts of de fabrikant van de apparatuur om te bepalen of deze voldoende is afgeschermd tegen externe radiosignalen of als u andere vragen hebt. Als in een zorginstelling bordjes hangen waarop staat dat u het toestel tijdens uw bezoek moet uitschakelen, moet u zich daaraan houden. Ziekenhuizen en andere zorginstellingen gebruiken soms apparatuur die gevoelig is voor externe radiosignalen.

## Medische implantaten

Fabrikanten van medische implantaten raden een minimale afstand van 15 cm tussen een draadloos apparaat en het medische apparaat aan om mogelijke storing te voorkomen.

Personen die dit soort apparaten hebben, moeten zich aan het volgende houden:

- Houd het draadloze apparaat altijd meer dan 15 cm uit de buurt van het medische apparaat.
- Draag de telefoon niet in een borstzak.
- houd het draadloze apparaat bij het andere oor dan het oor aan de kant van het medische apparaat.

As u denkt dat er sprake van storing is, schakel de telefoon dan onmiddellijk uit. Raadpleeg uw arts als u vragen hebt over het gebruik van uw draadloze apparaat in combinatie met een medisch implantaat.

## Gebieden met explosiegevaar

Schakel het toestel altijd uit als u zich in een gebied met explosiegevaar bevindt. Volg alle aanwijzingen en instructies op. Er bestaat explosiegevaar in gebieden waar u gewoonlijk wordt verzocht om de motor van uw auto uit te zetten. In die gebieden kunnen vonken tot explosies of brand leiden, waardoor er lichamelijk of zelfs dodelijk letsel kan ontstaan.

Schakel het toestel uit bij benzinstations en andere plaatsen met brandstofpompen en autom. reparatiefaciliteiten.

Houd u aan de voorschriften over het gebruik van radioapparatuur in de buurt van locaties waar brandstof wordt bewaard en verkocht, chemische fabrieken en locaties waar met explosieven wordt gewerkt.

Gebieden met explosiegevaar worden vaak – maar niet altijd – duidelijk aangegeven. Dit geldt ook voor de laadruimen van schepen, het vervoer of de opslag van chemische stoffen, voertuigen die vloeibaar gas gebruiken (zoals propaan of butaan) en gebieden waar de lucht chemicaliën of kleine deeltjes bevat, zoals graan, stof of metaalpoeder.

## Li-ionbatterij

Dit product bevat een Li-ionbatterij. Er is een risico op brand en brandwonden als de batterij verkeerd wordt gehanteerd.



### WAARSCHUWING

Gevaar voor explosie als de batterij niet correct wordt geplaatst. Het is niet toegestaan om dit product te demonteren, te doorboren, kortsluiting van de externe contacten te veroorzaken, het bloot te stellen aan temperaturen hoger dan 60 °C (140 °F) of in vuur of water te gooien om de kans op brand of brandwonden te voorkomen. Gebruikte batterijen moeten worden gerecycled of weggegooid volgens de plaatselijke voorschriften of de referentiehandleiding die bij het product wordt geleverd.



## Uw gehoor beschermen

Dit apparaat is getest en voldoet aan de vereiste voor geluidsdruk in de geldende normen EN 50332-1 en/of EN 50332-2.



### WAARSCHUWING

Overmatige blootstelling aan harde geluiden kan gehoorschade veroorzaken. Blootstelling aan harde geluiden tijdens het rijden kan uw aandacht afleiden, waardoor er ongelukken kunnen gebeuren. Zet het geluid van een koptelefoon niet te hard en houd het toestel niet dicht bij uw oor wanneer de handsfree-modus actief is.

## Noodoproepen

### BELANGRIJK

Mobiele telefoons maken gebruik van radiosignalen, het mobiele telefoonnetwerk, het telefoonkabelnetwerk en door de gebruiker geprogrammeerde functies. Dat betekent dat u niet onder alle omstandigheden zeker bent van een verbinding. Vertrouw daarom nooit alleen op een mobiele telefoon voor zeer belangrijke oproepen, zoals in medische noodgevallen.

## Op gps/locatie gebaseerde functies

Sommige producten bieden op gps/locatie gebaseerde functies. Locatiebepalende functionaliteit wordt geleverd "as is". Er wordt geen weergave of garantie gegeven met betrekking tot de nauwkeurigheid van dergelijke locatiegegevens. Gebruik van op locatie gebaseerde gegevens door het apparaat kan worden onderbroken en is niet foutvrij. Daarnaast kan de functie afhankelijk zijn van de beschikbaarheid van netwerkdiensten. De functionaliteit kan in sommige omgevingen, zoals in gebouwen of naast gebouwen gelegen gebieden, minder zijn of worden verstoord.



### VOORZICHTIG

Gebruik de gps-functionaliteit niet zodanig dat het u afleidt van het besturen van een voertuig.

## Voertuigen

Het is uw verantwoordelijkheid om veilig met uw voertuig te rijden. Gebruik uw draagbare apparaat nooit tijdens het rijden als dit wettelijk verboden is.

Als u een oproep moet maken of beantwoorden, stop dan eerst op een veilige plaats.

Radiosignalen kunnen invloed uitoefenen op elektronische systemen in motorvoertuigen (bijvoorbeeld elektronische brandstofinspuiting, ABS-remmen, automatische cruisecontrol, airbagsystemen) die niet op de juiste manier zijn geïnstalleerd of die onvoldoende zijn afgeschermd. Neem contact op met de fabrikant of zijn vertegenwoordiger voor meer informatie over uw voertuig of aanvullende apparatuur.

Bewaar of vervoer geen brandbare vloeistoffen, gassen of explosieven samen met het toestel of de bijbehorende accessoires. Bij voertuigen uitgerust met airbags: denk eraan dat airbags onder grote druk worden gevuld.

Plaats geen voorwerpen, waaronder vaste en draagbare radioapparatuur, in de ruimte boven de airbag of in de ruimte die door een opgeblazen airbag zou worden ingenomen. Er kan ernstig letsel ontstaan als de mobiele-telefoonapparatuur op de verkeerde plek is geïnstalleerd en de airbag wordt opgeblazen.

Het is verboden om het toestel tijdens het vliegen te gebruiken. Schakel het toestel uit voordat u aan boord van een vliegtuig stapt. Het gebruik van draadloze communicatieapparatuur in een vliegtuig kan gevaar opleveren voor de veiligheid in de lucht en de telecommunicatie verstoren. Bovendien kan het onwettig zijn.

## Uw persoonlijke gegevens beschermen

Bescherm uw persoonlijke gegevens en voorkom lekken of misbruik van gevoelige informatie

- Zorg ervoor dat u tijdens het gebruik van het apparaat een back-up maakt van belangrijke gegevens.
- Als u uw apparaat wegdoet, maak dan een back-up van alle gegevens en zet uw apparaat daarna terug naar de fabrieksinstellingen om misbruik van uw persoonlijke gegevens te voorkomen.
- Lees de informatie op het toestemmingsscherm goed door wanneer u toepassingen downloadt. Wees met name voorzichtig bij toepassingen die toegang hebben tot veel functies of tot een aanzienlijke hoeveelheid van uw persoonlijke gegevens.
- Controleer uw accounts regelmatig op ongeautoriseerd of verdacht gebruik. Als u denkt dat er enig teken van misbruik van uw persoonlijke gegevens is, neem dat contact op met uw serviceprovider om uw accountgegevens te verwijderen of te wijzigen.
- In het geval dat u uw apparaat verliest of dat het wordt gesloten, wijzig dan de wachtwoorden voor uw accounts om uw persoonlijke gegevens te beschermen.
- Vermijd het gebruik van toepassingen van onbekende bronnen en vergrendel uw apparaat met een patroon, wachtwoord of pincode.

## Kwaadaardige software en virussen

Volg deze bruikbare tips op om uw apparaat te beschermen tegen kwaadaardige software en virussen. Als u dit niet doet, kan dit schade of verlies van gegevens tot gevolg hebben die niet door de garantieservice wordt gedekt.

- Download geen onbekende toepassingen.
- Bezoek geen website die niet vertrouwd zijn.
- Verwijder verdachte berichten of e-mails van onbekende afzenders.
- Stel een wachtwoord in en wijzig het regelmatig.
- Deactiveer draadloze functies, zoals bluetooth, als u deze niet gebruikt.
- Als het apparaat zich vreemd gaat gedragen, voer dan een antivirusprogramma uit om te controleren op infectie.

- Voer een antivirusprogramma uit op uw apparaat voordat u recent gedownloadde toepassingen en bestanden start.
- Bewerk de registerinstellingen niet en wijzig het besturingssysteem van het apparaat ook niet.

## Verzorging en onderhoud

Uw toestel is een technisch geavanceerd product dat uiterst zorgvuldig moet worden behandeld. Bij nalatigheid kan de garantie komen te vervallen.

- Bescherm het toestel tegen vocht. Regen, sneeuw, vocht en andere vloeistoffen kunnen stoffen bevatten waardoor elektronische circuits gaan roesten. Als het toestel nat wordt, moet u de telefoon onmiddellijk uitschakelen, de batterij verwijderen en het toestel volledig laten drogen voordat u de batterij terugplaatst.
- Gebruik en bewaar het toestel niet in een stoffige, vuile omgeving. Hierdoor kunnen de bewegende en elektronische onderdelen van het toestel worden beschadigd.
- Bewaar het toestel niet op een warme plek. Door hoge temperaturen kan de levensduur van elektronische apparatuur worden verkort, kunnen batterijen beschadigd raken en kunnen bepaalde kunststoffen vervormen of smelten.
- Bewaar het toestel niet op een koude plek. Wanneer het toestel vervolgens weer op temperatuur komt, kan er inwendig condensvorming optreden, waardoor de elektronische circuits kunnen worden beschadigd.
- Probeer het toestel niet te openen op een andere wijze dan vermeld in deze gebruiksaanwijzing.
- Laat het toestel niet vallen en schud het ook niet. Door een ruwe behandeling kunnen de circuits en precisiemechanismen defect raken.
- Gebruik geen sterke chemicaliën om het toestel te reinigen.
- U mag de producten niet demonteren, openen, pletten, verbuigen, vervormen, doorboren of versnipperen.
- U mag de batterij niet modificeren of reviseren of proberen vreemde voorwerpen in de batterij te steken. U mag de batterij ook niet onderdompelen in of blootstellen aan water, of blootstellen aan brand, explosie of ander gevaar.
- Gebruik de batterij uitsluitend voor het systeem waarvoor het is gespecificeerd.
- Gebruik de batterij uitsluitend met een oplaadsysteem dat voor het systeem is goedgekeurd overeenkomstig IEEE-Std-1725. Bij gebruik van een niet-goedgekeurde batterij of lader bestaat er mogelijk een risico op brand, explosie, lekkage of ander gevaar.
- U mag een batterij niet kortsluiten en u moet voorkomen dat metalen geleidende voorwerpen contact kunnen maken met de batterijaansluiting.
- Vervang de batterij uitsluitend door een batterij die voor het systeem is goedgekeurd overeenkomstig de norm IEEE-Std-1725. Bij gebruik van een niet-goedgekeurde batterij bestaat er mogelijk een risico op brand, explosie, lekkage of ander gevaar.
- Gooi gebruikte batterijen zo snel mogelijk weg volgens de plaatselijke voorschriften.
- Het gebruik van batterijen door kinderen moet onder toezicht gebeuren.
- Verkeerd gebruik van de batterij kan leiden tot brand, explosie of andere gevaren.

Voor toestellen waarbij een USB-poort als oplaadbron wordt gebruikt, moet de gebruiksaanwijzing van het toestel een verklaring bevatten dat het toestel uitsluitend mag worden aangesloten op CTIA-gecertificeerde adapters, producten die zijn voorzien van het USB-IF-logo of producten die het USB-IF-nalevingsprogramma hebben doorlopen.

Het advies geldt voor het toestel, de batterij, de stroomadapter en andere accessoires. Als de telefoon niet naar behoren werkt, moet u voor reparatie contact opnemen met uw leverancier. Vergeet niet om de bon of een kopie van de factuur mee te nemen.

## Garantie

De garantie van dit product geldt voor een periode van 24 maanden en voor originele accessoires (zoals de batterij, lader, laadhouder of handsfreeset) die bij uw toestel kunnen zijn geleverd, geldt een garantieperiode van 12 maanden, geldend vanaf de aankoopdatum. In het onwaarschijnlijke geval dat zich tijdens deze periode een defect voordoet, neemt u contact op met het verkooppunt. Voor service en ondersteuning tijdens de garantieperiode is het aankoopbewijs noodzakelijk.

Deze garantie is niet van toepassing op een defect dat het gevolg is van een ongeval of soortgelijk incident, of schade, binnendringen van vloeistof, onachtzaamheid, gebruik anders dan het normale gebruik, gebrek aan onderhoud of andere omstandigheden vanwege de gebruiker. Bovendien is deze garantie niet van toepassing op defecten veroorzaakt door onweer of andere spanningsschommelingen. Wij raden u aan de lader tijdens onweer uit voorzorg los te koppelen van het elektriciteitsnet.

Let wel dat dit een vrijwillige garantie van de fabrikant is, die rechten biedt in aanvulling op en zonder invloed op de wettelijke rechten van eindgebruikers.

Deze garantie is ongeldig als er andere batterijen zijn gebruikt dan originele batterijen van DORO.

## Softwaregarantie voor het besturingssysteem van uw apparaat

Wanneer u dit apparaat gebruikt, stemt u ermee in om alle door Doro verstrekte software-updates voor het besturingssysteem te installeren, zo snel mogelijk na de melding.

Door de updates voor uw apparaat uit te voeren, houdt u uw apparaat veilig.

Doro houdt updates beschikbaar voor de duur van de garantie/wettelijke garantieperiode, op voorwaarde dat dit vanuit commercieel en technisch oogpunt mogelijk is.

Uw apparaat controleert automatisch op beschikbare software-updates. Volg de instructies op het scherm wanneer u een melding over een update van de besturingssysteemsoftware ontvangt.

### Let op:

- In sommige gevallen kunnen regelmatige upgrades van het besturingssysteem leiden tot vertragingen in geplande beveiligingsupdates.
- Bij Doro zullen we altijd ons best doen om de beveiligingsupdates zo snel mogelijk voor de betreffende modellen beschikbaar te maken. De levertijd van beveiligingspatches is afhankelijk van de regio, S/W-varianten en modellen.

**VOORZICHTIG**

Als u updates voor uw apparaat niet uitvoert nadat u hiervan op de hoogte bent gesteld, kan uw garantie op het apparaat komen te vervallen. Ga voor software-informatie en het geplande updateschema naar de website: [doro.com/softwareupdates](http://doro.com/softwareupdates)

**Specificaties****Netwerkbanden (MHz):**

<b>2G GSM</b>	900, 1800, 1900
<b>3G UMTS</b>	1 (2100), 2 (1900), 8 (900)
<b>4G LTE FDD</b>	1 (2100), 3 (1800), 7 (2600), 8 (900), 20 (800)
<b>WiFi (MHz):</b>	WLAN IEEE 802.11 b/g/n, (2412 - 2472)
<b>Bluetooth (MHz):</b>	4.2, (2402 - 2480)
<b>Gps-ontvanger:</b>	Categorie 3
<b>Besturingssysteem:</b>	DorOS
<b>Simkaartformaat:</b>	micro-SIM (3FF)
<b>Afmetingen</b>	135 mm x 58 mm x 13 mm
<b>Gewicht</b>	112 g (inclusief batterij)
<b>Batterij</b>	3.7 V / 1600 mAh Li-ionbatterij
<b>Omgevingstemperatuur bij werking</b>	Min: 0° C (32° F) Max: 40° C (104° F)
<b>Omgevingstemperatuur bij opladen</b>	Min: 0° C (32° F) Max: 40° C (104° F)
<b>Opslagtemperatuur</b>	Min: -20° C (-4° F) Max: 60° C (140° F)

**Copyright en andere meldingen**

Bluetooth® is een geregistreerd handelsmerk van Bluetooth SIG, Inc.

vCard is een handelsmerk van het Internet Mail Consortium.

eZiType™ is een handelsmerk van Zi Corporation.

Wi-Fi is een handelsmerk of geregistreerd handelsmerk van de Wi-Fi Alliance.

microSD is een handelsmerk van SD Card Association.

Java, J2ME en alle andere op Java gebaseerde markeringen zijn handelsmerken of geregistreerde handelsmerken van Sun Microsystems, Inc. in de Verenigde Staten en andere landen.

De inhoud van dit document wordt gegeven "as is". Behalve wanneer vereist door de geldende wetgeving mag er geen enkele garantie, nadrukkelijk of impliciet, inclusief, maar niet beperkt tot de impliciete garantie van verkoopbaarheid en geschiktheid voor een specifiek doeleinde worden gegeven ten aanzien van de nauwkeurigheid, betrouwbaarheid of inhoud van dit document. Doro behoudt zich het recht voor dit document aan te passen of terug te trekken, op elk willekeurig moment zonder voorafgaande kennisgeving.



---

Google, Google Maps™, Gmail, Google Calendar, Google Checkout, Hangouts, YouTube, het YouTube-logo, Picasa en Android zijn handelsmerken of geregistreerde handelsmerken van Google LLC.

Dit product valt onder licentie van de MPEG-4 visuele en AVC Patent Portfolio License voor persoonlijk en niet-commercieel gebruik door een klant voor (i) het coderen van video in overeenstemming met de visuele MPEG-4-norm ("MPEG-4 video") of de AVC-norm ("AVC video") en/of (ii) het decoderen van MPEG- 4- of AVC-videobeelden die zijn gecodeerd door een klant die bezig is met een persoonlijke en niet-commerciële activiteit en/of werd verkregen van een videoprovider onder licentie van MPEG LA voor het leveren van MPEG-4- en/of AVC-video. Er wordt geen licentie verleend of geïmpliceerd voor elk ander gebruik. Aanvullende informatie, inclusief informatie over promotie-, intern en commercieel gebruik en licentieverstrekking, kunt u opvragen bij MPEG LA, L.L.C. Zie [www.mpegla.com](http://www.mpegla.com). MPEG Layer-3-audiodecoderingstechnologie onder licentie van Fraunhofer IIS en Thomson.

Andere product- en bedrijfsnamen die hier worden genoemd, kunnen handelsmerken van hun betreffende eigenaren zijn.

Alle rechten die hier niet nadrukkelijk worden toegekend, zijn voorbehouden. Alle andere handelsmerken zijn eigendom van hun betreffende eigenaren.

Doro of een van zijn licentiehouders is tot de maximaal wettelijk toelaatbare mate onder geen enkele omstandigheid aansprakelijk voor verlies van gegevens of inkomsten of speciale, incidentele, gevolg- of indirecte schade die kan zijn veroorzaakt.

Doro biedt geen garantie en aanvaardt geen aansprakelijkheid voor de functionaliteit, inhoud of ondersteuning voor eindgebruikers voor apps van derden die bij dit apparaat worden geleverd. Door het gebruik van een app gaat u ermee akkoord dat de app "as is" wordt geleverd. Doro geeft geen verklaringen over, biedt geen garantie met betrekking tot en neemt geen verantwoordelijkheid voor de functionaliteit, inhoud of ondersteuning voor eindgebruikers van apps van derden die bij uw apparaat worden geleverd.

## Copyright op inhoud

Het kopiëren zonder toestemming van materiaal waarop copyright van toepassing is, is in strijd met de wetgeving op copyright van de Verenigde Staten en andere landen. Dit apparaat is uitsluitend bedoeld voor het kopiëren van materiaal waarop geen copyright berust, materiaal waarop u het copyright in handen hebt of materiaal waarvoor u toestemming voor kopiëren hebt of wettelijk gemachtigd voor kopiëren bent. Als u niet zeker weet welke rechten u hebt bij het kopiëren van materiaal, neem dan contact op met uw juridisch adviseur.

## Opensourcelicenties

U bent gerechtigd een kopie te ontvangen van de broncode van software die is gelicentieerd onder een opensourcelicentie die u het recht geeft de broncode voor die software te ontvangen (bijvoorbeeld GPL of LGPL) op een passend medium, tegen betaling van een vergoeding die de kosten dekt die Doro AB maakt voor de distributie en de media. Richt een dergelijk verzoek aan Doro AB, Open Source Software Operations, Jorgen Kocksgatan 1B, 211 20 Malmö, Zweden. Een dergelijk verzoek is alleen geldig als het wordt ingediend

binnen drie (3) jaar na de datum van distributie van dit product door Doro AB of, in geval van onder GPL v3 gelicentieerde code, zolang Doro AB voor dit productmodel vervangingsonderdelen of ondersteuning biedt.

## Compatibiliteit met gehoorapparaten

**NB** Schakel voor compatibiliteit met gehoorapparaten de bluetoothconnectiviteit uit.

Deze telefoon is geschikt voor gebruik met een hoorapparaat. Hoewel het apparaat geschikt is voor gebruik met een hoorapparaat, kan niet worden gegarandeerd dat een specifiek hoorapparaat met een specifieke telefoon werkt. Mobiele telefoons bevatten radiozenders die de werking van het hoorapparaat kunnen verstoren. Deze telefoon is getest voor gebruik met hoorapparaten voor een aantal, door het toestel gebruikte draadloze technologieën, maar er kunnen nieuwere draadloze technologieën zijn die nog niet met gehoorapparaten zijn getest. Test ze samen voordat u een apparaat koopt, zodat u zeker weet dat deze telefoon goed werkt met een specifiek hoorapparaat.

De standaard voor geschiktheid met een hoorapparaat heeft twee classificaties:

- **M:** Als u het hoorapparaat in deze modus gebruikt, zorg dan dat uw hoorapparaat in de M-modus of de modus voor akoestisch koppelen staat en plaats de ontvanger van de telefoon vlak bij de ingebouwde microfoon van het hoorapparaat. Probeer voor optimale resultaten de telefoon in verschillende posities ten opzichte van uw hoorapparaat te houden; plaats de ontvanger bijvoorbeeld iets boven het oor voor betere prestaties bij hoorapparaten met microfoons achter het oor.
- **T:** Als u uw hoorapparaat in deze modus gebruikt, zorg dan dat uw hoorapparaat in de T-modus staat of in de koppelingsmodus voor de ringleiding staat (niet alle hoorapparaten hebben deze modus). Probeer voor optimale resultaten de telefoon in verschillende posities ten opzichte van uw hoorapparaat te houden - plaats bijvoorbeeld de ontvanger iets onder of voor het oor voor betere prestaties.

Uw apparaat voldoet aan de norm voor M3/T3-niveau.

## Specifiek absorptietempo (SAR – specific absorption rate)

Dit apparaat voldoet aan de toepasselijke internationale veiligheidseisen met betrekking tot blootstelling aan radiogolven. Uw mobiele apparaat is een radiozender en -ontvanger. Het is zo ontworpen dat het de limieten voor blootstelling aan radiogolven (radiofrequente elektromagnetische velden) die door de internationale richtlijnen van de onafhankelijke wetenschappelijke organisatie ICNIRP (International Commission of Non-Ionizing Radiation Protection) worden aanbevolen, niet overschrijdt.

De Wereldgezondheidsorganisatie (WGO) heeft verklaard dat huidige wetenschappelijke informatie niet wijst op de noodzaak voor speciale voorzorgsmaatregelen bij het gebruik van mobiele apparaten. Als u uw blootstelling wilt verminderen, raden ze aan om uw gebruik te minderen of om een handsfree accessoire te gebruiken om het apparaat uit de buurt van uw hoofd of lichaam te houden.

Lees voor informatie over SAR-waarden (Specific Absorption Rate) voor uw apparaat de documentatie die samen met uw apparaat wordt geleverd.

## Correcte afvoer van dit product



(Afgedankte elektrische en elektronische apparatuur)  
(Van toepassing in landen met een systeem voor gescheiden  
inzameling)

Deze markering op het product, accessoires of de handleiding geeft aan dat het product en de bijbehorende elektronische accessoires (bv. lader, hoofdtelefoon, USB-kabel) niet mogen worden weggegooid met het normale huishoudelijke afval. Om mogelijke schade aan het milieu of de menselijke gezondheid als gevolg van het ongecontroleerd afvoeren van afval te voorkomen, moet u deze artikelen gescheiden houden van andere typen afval en ze op verantwoorde wijze recyclen. Hiermee bevordert u een duurzaam hergebruik van materiaalbronnen. Particuliere gebruikers kunnen contact opnemen met de winkel waar ze dit product hebben gekocht of met de gemeente voor informatie over inzamel-punten voor deze artikelen, voor milieuveilige recycling. Zakelijke gebruikers moeten contact opnemen met hun leverancier en de voorwaarden van hun aankoopcontract controleren. Dit product en de bijbehorende elektronische accessoires mogen niet worden vermengd met ander bedrijfsafval. Dit product voldoet aan RoHS.

## Correcte afvoer van batterijen in dit product



(Van toepassing in landen met een systeem voor gescheiden  
inzameling)

Deze markering op de batterij, handleiding of verpakking geeft aan dat de batterij in dit product niet mag worden weggegooid met het normale huishoudelijke afval. Waar van toepassing geven de chemische symbolen Hg, Cd of Pb aan dat de batterij een hogere concentratie kwik, cadmium of lood bevat dan de referentieniveaus in EG Richtlijn 2006/66. Als batterijen niet op de juiste manier worden afgevoerd, kunnen deze stoffen schade toebrengen aan de gezondheid van mensen en aan het milieu.

Scheid batterijen van andere soorten afval en recycle ze via uw lokale, gratis inleversysteem voor batterijen om de natuurlijke bronnen te beschermen en hergebruik van materiaal te stimuleren.

## Conformiteitsverklaring

Hierbij verklaart Doro dat het type radioapparatuur DFB-0280 (Doro 7010) voldoet aan de volgende richtlijnen: 2014/53/EU en 2011/65/EU, inclusief gedelegeerde richtlijn (EU) 2015/863 voor de wijziging van Bijlage II. De volledige tekst van de EU-conformiteitsverklaring is te vinden op het volgende internetadres: [www.doro.com/dofc](http://www.doro.com/dofc).

## Verklaring van ecologisch ontwerp, energie-efficiëntie voor externe voeding

Doro verklaart hierbij dat de externe voeding voor dit apparaat voldoet aan Verordening (EU) 2019/1782 van de Commissie tot vaststelling van eisen inzake ecologisch ontwerp voor externe stroomvoorzieningen overeenkomstig Richtlijn 2009/125/EG.



Volledige informatie over de vereisten omtrent ecologisch ontwerp zijn te vinden op het volgende internetadres: [www.doro.com/ecodesign](http://www.doro.com/ecodesign)

DFB-0280 (Doro 7010) (1031,1041)

Dutch

Version 3.0

©2019 Doro AB. All rights reserved.

[www.doro.com](http://www.doro.com)



REV 20120 – STR 20200725