

# MOBELI

® **ROTH** Sanitärprogramme GmbH  
Kohlbergstraße 5  
D-72213 Altensteig  
Tel +49 (0)7453/9381-0 Fax -23  
info@mobeli.de  
www.mobeli.de

## Handrail met verstelbare hoek en veiligheidsindicator

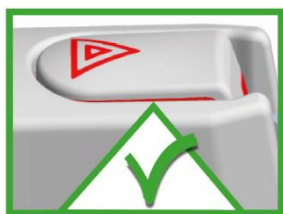

CE

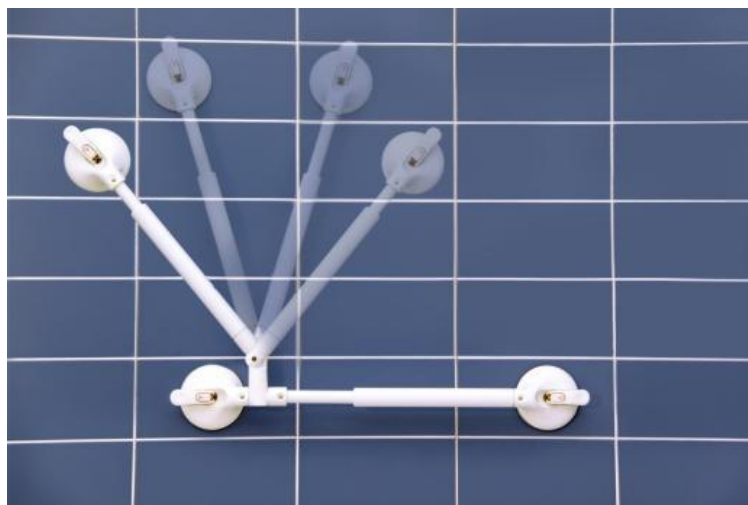
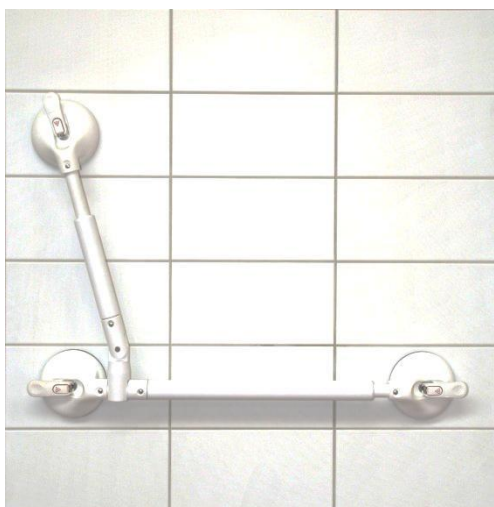

NL

**Gebruiksaanwijzing**  
**Handrail met verstelbare hoek**

**REF** 1400222H2S; 1400223H3S; 1400226H6S; 1400227H7S



# Inhoudsopgave

1. <b>Algemeen</b> .....	2
1.1 Algemene informatie .....	2
1.2 Toelichting/symbolen in de handleiding en op de beugel .....	3
1.3 Bedoeld gebruik .....	3
1.4 Toepassing van het product .....	3
1.5 Ter informatie .....	3
1.6 Levensduur .....	4
1.7 Hergebruik .....	4
2. <b>Veiligheidsinformatie</b> .....	4
3. <b>Bediening / Montage</b> .....	5
3.1 Montage .....	5
3.2 Bevestigen / aanzuigen .....	5
3.3 Losmaken .....	5
3.4 Demontage .....	5
4. Technische specificaties .....	
4.1 Markeringen op het product .....	6
4.2 Tabel technische specificaties .....	6
4.3 Materialen .....	6
5. <b>Onderhoud</b> .....	6
5.1 Onderhoud (reiniging/desinfectie) .....	6
5.2 Onderhoud (service) .....	7
6. <b>Herkennen en oplossen van problemen</b> .....	7
7. <b>Verwijdering</b> .....	7
8. <b>Afbeeldingen gebruik</b> .....	8
8.1 Afbeeldingen montage .....	8
8.2 Afbeeldingen montage / demontage .....	9
8.3 Afbeeldingen vacuümveiligheidsindicator .....	10
9. <b>Accessoires</b> .....	11
10. <b>Overige producten</b> .....	11





## 1 Algemeen

### 1.1 Algemene informatie

Lees vóór gebruik de gebruiksaanwijzing goed door en volg de veiligheidsinstructies op om uw veiligheid bij het gebruik van de handrail met verstelbare hoek te waarborgen. Bewaar deze gebruiksaanwijzing voor toekomstig gebruik en geef eventueel door aan een volgende gebruiker!

Indien de veiligheidsvoorschriften in de gebruiksaanwijzing niet worden opgevolgd, kunnen wij niet aansprakelijk worden gesteld.

## 1.2 Toelichting/symbolen in de handleiding en op de beugel

	Volg de gebruiksaanwijzing!
	Personen met een visuele beperking kunnen op <a href="https://www.mobeli.de/download-bereich">https://www.mobeli.de/download-bereich</a> de gebruiksaanwijzing downloaden en de lettergrootte instellen.
	Waarschuwingen (Geeft een gevaarlijke situatie aan)
	Fabrikant (plus op de beugel het productiejaar)
	Artikelnummer
	Maximaal gebruikersgewicht
	De MOBELI mobiele wandbeugels voldoen aan de eisen van richtlijn 93/42/EEG inzake Medische Producten.
	Batch



**Allergiewaarschuwing:** De hoogwaardige rubberen zuignappen bevatten natuurlijke rubberlatex. Natuurlijke rubberlatex kan allergische reacties veroorzaken, zoals anafylactische reacties.

### 1.3 Bedoeld gebruik

Als beugel of staande beugel voor volwassenen en kinderen. De mobiele wandbeugels zijn ontwikkeld ter ondersteuning van de natuurlijke beweging, net als bijvoorbeeld bij een sta-op-hulp.

 **Ze zijn niet ontworpen om het volledige lichaamsgewicht te dragen.**

Elk ander gebruik, bijvoorbeeld als zitplaats, draagbeugel of klimhulp, is niet toegestaan.

### 1.4 Toepassing van het product

Als beugel voor zelfstandig gebruik in indoor ruimtes zoals in douchecabines, in bad, bij het toilet en wastafel.

 Voor een goede vacuümwerking van de zuignappen dienen de beugels uitsluitend op een **gladde, niet-poreuze en vlakke ondergrond bevestigd te worden. Bovendien moet de ondergrond poriën- en dampdicht, schoon en vetvrij zijn.**

 Op ruwe en poreuze oppervlakken neemt de hechtcracht af of is deze zelfs niet meer aanwezig. Houd er rekening mee dat de tegels niet noodzakelijkerwijs vlak en dampdicht (geschikt voor vacuüm) zijn. **Test eerst uw tegels en de muur** (eventueel door een begeleider).  
De vacuümzuignappen zijn vervaardigd van sterk hechtende elastische natuurrubbers en kunnen zich in de regel ook aanpassen aan licht gestructureerde tegels (let op: verminderde hechtduur, raadpleeg veiligheidsvoorschriften).

De mobiele wandbeugel kan thuis waar vaste beugels ontbreken als tijdelijk hulpmiddel dienst doen; bijvoorbeeld na een verblijf in het ziekenhuis of om aan de leefomgeving te wennen. Ook in klinieken en verpleeghuizen voor de extra en kortdurende aanvulling van vaste beugels.

De mobiele wandbeugels zijn bijzonder geschikt op plaatsen waar andere beugels niet gemonteerd kunnen of mogen worden, bijvoorbeeld in een glazen douche of in bad, caravan of boot. Maar denk ook aan situaties waar boren niet is toegestaan of niet mogelijk is, bijvoorbeeld in een huurwoning, of op plaatsen waar mogelijk water- en/of elektriciteitsleidingen in de muur lopen. De MOBELI wandbeugel is makkelijk voor onderweg: tijdens doktersbezoeken, reizen, naar kantoor etc.

Bovendien kan de mobiele wandbeugel ingezet worden om de juiste plek te bepalen voor een vaste beugel. **Vóór** het boren en schroeven kan aan de hand van de mobiele wandbeugel de juiste ophanghoogte worden bepaald en uitgetest.

### 1.5 Ter informatie

In hotels en openbare gebouwen binnen Europa moeten tegels volgens richtlijn NEN/EN 159 en 176 poriën- en dampdicht zijn. Volgens NEN EN 12004 is voor tegellijm een minimale hechtcracht van 0,5 N/mm<sup>2</sup> voorgeschreven. Bij bijvoorbeeld 2 tegels van 147 x 147 mm x 0,5 N/mm<sup>2</sup> zou dit een hechtcracht van 2.160 kg opleveren. Zelfs bij

een lijmvlak ter grootte van 1/3 van het tegelvlak (door gebruik van bijvoorbeeld een grove lijmkam) bestaat nog steeds een hechtcracht van ongeveer 700 kg.

Helaas kan daarvan niet altijd worden uitgegaan en daarom dient te allen tijde de hechtcracht van de desbetreffende tegels of andere oppervlaktematerialen op de wand van tevoren te worden getest.

Verder kan er sprake zijn van verminderde hechtcracht bij gebruik van ander materiaal of gipsplaten. Ook in dit geval is het van essentieel belang dat de beugel wordt getest (trek bijvoorbeeld met een stevige ruk aan de beugel).

## 1.6 Levensduur

De verwachte levensduur bij dagelijks gebruik in een verzorgingstehuis/instelling is zes jaar. Voorwaarde hierbij is dat de onderhouds- en veiligheidsvoorschriften zoals vermeld in deze handleiding worden nageleefd.

De werkelijke levensduur kan variëren afhankelijk van de frequentie en intensiteit van het gebruik. Alle beugels zijn getest volgens ISO 17966:2016.

## 1.7 Hergebruik

Het product is geschikt voor herhaald gebruik. Hoe vaak het product kan worden gebruikt hangt af van de manier waarop het product gebruik wordt. Reinig en desinfecteer het product grondig alvorens het opnieuw te gebruiken en controleer de beugel zorgvuldig, met name de werking van de vacuümveiligheidsindicator.

## 2. Veiligheidsinformatie



- **Inspecteer vóór ieder gebruik van de mobiele beugel de vacuümveiligheidsindicator. Houd u hierbij aan de instructies zoals aangegeven op pagina 10.**
- Zelfs op volledig poriëndichte en gladde tegels kan nooit worden voorkomen dat de vacuümwerking afneemt (bijvoorbeeld bij scheurvorming). Raadpleeg daarom altijd de veiligheidsvoorschriften.
- Gebruik de mobiele wandbeugel uitsluitend indien u of uw begeleider ervaring heeft met deze beugel. Kinderen mogen de beugel uitsluitend onder toezicht gebruiken of u kunt ervoor kiezen de kiephendel met het veiligheidsslot vast te zetten. (zie accessoires op pagina 11).
- Controleer de mobiele wandbeugel vóór iedere nieuwe bevestiging. Let in het bijzonder op de rubberen zuignappen. Deze dienen glad en onbeschadigd zonder scheuren of groeven.  
**Gebruik de mobiele wandbeugels nooit met beschadigde rubberen zuignappen of met een verminderde hechtcracht.**
- Onthoud dat de zuignappen slechts kunnen hechten op een goede ondergrond. Dus in geval u de mobiele wandbeugel verplaatst, dient u de nieuwe ondergrond te controleren.
- Na het overhalen van de kiephendel kan het voorkomen dat de hechtcracht van het vacuüm geheel of gedeeltelijk afwezig is. Dit kan met name het geval zijn bij ongeglazuurde tegels, natuursteen (marmer), hout en keramiek die door allerlei structuur- en slijpbehandelingen een antislip-laag hebben.  
De veiligheidsindicator op de kiephendel geeft de verminderde hechtcracht aan door uit te gaan uitsteken.
- **Let op!** Bij gebruik onder water neemt de hechtcracht af.
- De aangegeven hechtcracht heeft betrekking op normale kamertemperaturen (10°–30° C). Bij zeer hoge temperaturen zoals bijvoorbeeld in sauna's, vermindert de hechtcracht. **Let op!** Temperaturen hoger dan 41° C kunnen worden bereikt bij zonlicht of contact met warm water. Dit kan leiden tot huidbeschadiging en/of -verbranding.
- De aangegeven hechtcracht is gebaseerd op een zeeniveau van 300 meter boven NAP. Bij hoger gelegen gebieden neemt de hechtcracht af (ongeveer 10% per 1.000 meter hoogte).
- Stel de rubberen zuignappen nooit voor langere tijd bloot aan zonlicht. Hierdoor kunnen ze hun elasticiteit snel verliezen. Bevestig daarom een beugel nooit aan een zuignapkop die blootgesteld wordt aan zonlicht.
- Plaats geen voorwerpen onder de beugel, want deze kunnen beschadigd raken als de beugel van de muur valt. Of haal de beugel na gebruik van de muur.
- **Gebruik de mobiele wandbeugels uitsluitend met volledig ingedrukte drukknopjes!**
- Bevestig de mobiele wandbeugels niet op dun plaatmateriaal of dun glas. Door het vacuüm van de zuignappen kunnen deze materialen beschadigen.
- Indien u de mobiele wandbeugel langere tijd op dezelfde plaats gebruikt, bestaat het risico dat er onder de zuignap een zwarte verkleuring optreedt.
- Gebruik de MOBELI producten nooit in combinatie met onderdelen van andere fabrikanten. In dit geval vervalt de garantie en kunnen er zich gevaarlijke situaties voordoen! **Gevaar!**



## 3. Bediening / Montage

### 3.1 Montage (zie pagina 9)

- a. Druk de knopjes op het verbindingsstuk in (linker pijl afbeelding 8) en bevestig deze in de zuignapkop totdat u een klik hoort. Druk vervolgens de knopjes op de eerste stang in (pijl rechts) en in het verbindingsstuk steken.
- b. Druk de knopjes op de tweede stang in en bevestig in steek in het verbindingsstuk (pijl afbeelding 9).
- c. Druk de knopjes van de stangen in en steek deze in de zuignapkop (pijl afbeelding 10 en b) totdat u een klik hoort.



**Controleer of de drukknopjes goed in de beugel zijn geklikt door te proberen om de beugel uit elkaar te trekken.**

**Als de drukknopjes niet goed zijn vastgeklikt, mag de beugel niet worden gebruikt.**

### 3.2 Bevestigen / aanzuigen (zie pagina 8 en 9):

1. Controleer de ondergrond en de vacuümzuignappen.
2. Reinig het oppervlak grondig (afbeelding 1) zodat deze schoon, vet- en kalkvrij is. De zuignappen dienen ook schoon te zijn.
3. Druk de rubberen zuignappen goed vast op het aan te zuigen oppervlak (afbeelding 3 – 5).
  - a. De kiephendels moeten daarbij los zijn
  - b. Let hierbij op dat beide rubberen zuignappen altijd op de gehele tegel worden geplaatst en niet op een voeg. Let verder op dat de zuignappen minstens 10 mm van de voegrand geplaatst worden (afbeelding 2).  
Bij de verstelbare beugel (artikelnummer 1400222H2S, 1400223H3S) kan de lengte aangepast worden (afbeelding 6).
4. Druk de beugel en de kiephendel tegelijkertijd tegen het aan te zuigen oppervlak en haal de kiephendel over (afbeelding 2, 3, 4, 5). Het is aan te bevelen om dit in de volgorde A-B-C te doen zoals te zien is op afbeelding 7. Plaats C op de gewenste positie.



5. De vacuümveiligheidsindicatoren controleren continu de huidige vacuümstatus.  
Na het aandrukken van de beugel en het overhalen van de kiephendel dienen beide veiligheidsindicatoren volledig verzonken te zijn in de kiephendel (pagina 10, afbeelding 13 en 15)! Na verloop van tijd neemt de vacuümwerking af en zullen de veiligheidsindicatoren uit gaan steken.
  - Als er een rode streep te zien is aan de zijkant van de veiligheidsindicator (afbeelding 14 en 16), mag de beugel niet meer worden gebruikt en **moet** deze onmiddellijk **opnieuw worden bevestigd!**
  - **Hoe groter de rode kleur (afbeelding 14 en 16) hoe geringer de hechtkracht.**
6. Controleer voor ieder gebruik de vacuümveiligheidsindicator. Slechtzienden of blinden kunnen dit doen door te voelen. Indien de veiligheidsindicator niet volledig in de kiephendel is verzonken (zoals hierboven beschreven), dient u de zuignappen opnieuw aan te drukken. Mocht de veiligheidsindicator na het overhalen van de kiephendel blijven uitsteken, dient de beugel opnieuw te worden bevestigd (zie pagina 7 'Herkennen en oplossen van problemen').

**Mocht bovenstaande niet lukken, dan wordt het gebruik van de beugel ten strengste afgeraden!**

### 3.3 Losmaken:

1. Plaats uw vingers onder de kiephendel en haal de kiephendel over en plaats voor de veiligheid uw duimen op het geribbelde gedeelte van de kiephendel.  
**Let op – bij een verkeerd gebruik kan de hendel klemmen.**
2. Een moment geduld: De rubberen zuignappen ontspannen zich na 30-60 seconden en kunnen vervolgens van de muur gehaald worden. Mochten de rubberen zuignappen weer aanhechten, til dan de zuignappen aan één kant met een vinger op, zodat er lucht onder kan komen.
3. **Probeer de rubberen zuignappen niet los te maken met scherpe voorwerpen of gereedschap. Hierdoor kan de zuignap beschadigd raken.**
4. Bewaar de mobiele beugel bij niet-gebruik met ontlaste rubberen zuignappen (kiephendel los) en vlakliggende rubberen zuignappen. Bescherm uw mobiele wandbeugel tegen UV-straling en bewaar de beugel bijvoorbeeld in de verpakking.

### 3.4 Demontage (zie pagina 9)

Druk de knopjes (afbeelding 11a) in en trek de stang uit de zuignapkop (afbeelding 10a). Plaats de zuignappen op een vlakke ondergrond met de kiephendel naar boven gericht (afbeelding 12). Nu kan desgewenst ook het verbindingstuk gedemonteerd worden (afbeelding 8 en 9).

## 4. Technische specificaties

**Let op!** Op de stangen van de 1400222H2S en 1400226H6S staat de markering van de mobiele wandbeugels vermeld, resp. 1400222S 2x en 1400226S 2x.

### 4.1 Markeringen op het product:

(Voor uitleg over de symbolen, zie pagina 2)

Achterop de stang (C)



Bovenop de stang (D)

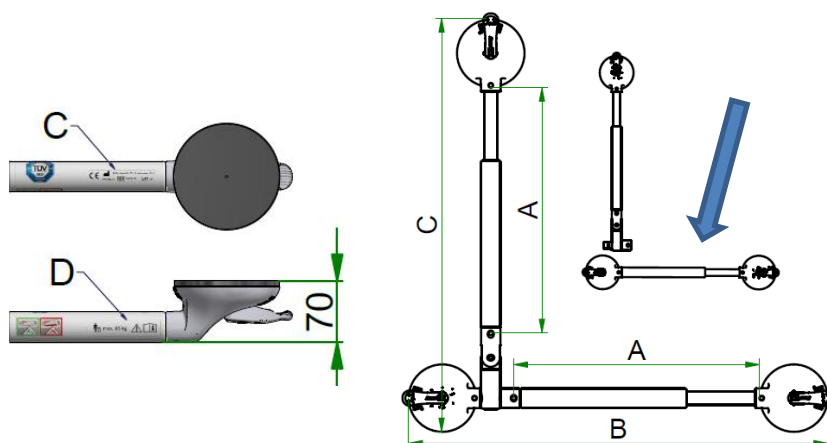
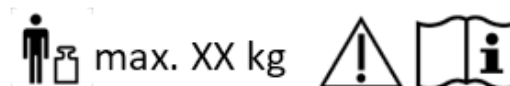

Het is mogelijk om een mobiele beugel met 2 zuignappen te maken (zie pijl). Handig voor onderweg.

**Houd u aan het maximale gebruikersgewicht zoals vermeld op de beugel en in de tabel 'technische specificaties' hieronder!**



**De mobiele wandbeugels zijn ontwikkeld ter ondersteuning van de natuurlijke beweging. Ze zijn niet ontworpen om het volledige lichaamsgewicht te dragen.**

### 4.2 Tabel technische specificaties

REF artikelnr.	Roth	Beugellengte bij verstelbare beugels in mm	Totale lengte B in mm	Totale lengte C in mm	Beugel Ø in mm	Maximaal gebruikersgewicht in kg	Productge- wicht in kg
14002 22H2S		340-465	635-760	625-750	35 / 24	<b>85</b>	1,92
14002 23H3S		440-565	735-860	725-850	35 / 24	<b>85</b>	2,30
14002 26H6S		350	645	635	35	<b>95</b>	1,91
14002 27H7S		650	945	935	35	<b>95</b>	2,40

### 4.3 Materialen:

Beugel van hoogwaardig PVC, alle metalen onderdelen van roestvrijstaal  
Rubberen zuignap van NBR, zuigbehuizing van PA 6.6, verbindingstukken van POM

## 5. Onderhoud

### 5.1 Onderhoud (reiniging/desinfectie):

- Reinig de beugel met een doekje en schoonmaakmiddel, zoals zeepsop, maar gebruik geen schurende of agressieve schoonmaakmiddelen. Gebruik geen verdunner of benzine en gebruik geen reinigingsmiddelen die het kunststof aan kunnen tasten.
- Spoel de beugel grondig af met warm water tot alle zeep- en schuimresten zijn verwijderd. (Anders kan roest zich aan de stalen onderdelen hechten).
- Houd de rubberen zuignappen altijd stof- en vuilvrij door ze met warm water af te spoelen en ze vervolgens te drogen met een pluiscvrije doek.

- Door de rubberen zuignappen met onze speciale reiniger (artikelnummer 1400677) of isopropanol te reinigen, verbetert de hechtkracht. Reinigingsfrequentie is afhankelijk van intensiteit van het gebruik en de manier waarop de beugel wordt gebruikt.

Gebruik bovengenoemde reinigingsmiddelen alleen op de rubberen zuignappen, niet op de kunststofonderdelen.

- Ontsmet het product met een doekje met desinfecteermiddel
- Houd u in een medische omgeving ook aan de wet- en regelgeving omtrent "Ziekenhuishygiëne & Infectiepreventie".
- De beugel is bestand tegen alle desinfecteermiddelen die de Duitse Commissie Desinfecteermiddelen Hygiëne en Microbiologie heeft goedgekeurd met uitzondering van middelen die fenolether, pyridinederivaat en thiocynaat bevatten.
- **Voor de rubberen zuignappen mag alleen gebruik worden gemaakt van alcoholische desinfectie zonder lipofiele bestanddelen.**

## 5.2 Onderhoud (service):

- Als de beugel langere tijd aan de muur hangt, raken de rubberen zuignappen overbelast. Daarom adviseren wij om de beugel ongeveer om de 14 dagen van de muur te verwijderen. Leg in dat geval de beugel een nacht op een plat oppervlak zonder de kiephendel over te halen. De volgende dag opnieuw bevestigen.
- Controleer de rubberen zuignappen regelmatig op eventuele beschadigingen die veroorzaakt kunnen zijn door langgebruik, slijtage, straling door zon, ongelijke ondergrond en deukjes etc. Bij beschadigde rubberen zuignappen met een afgenomen hechtkracht moet de dealer de complete zuignapkop (artikelnummer 14002S) of de losse rubberen zuignappen vervangen (artikelnummer 1402721).
- Houd de veiligheidsindicator te allen tijde schoon!
- **Controleer de beugel regelmatig op beschadigingen en gebruik de beugel niet als deze beschadigd is.**

## 6. Herkennen en oplossen van problemen

Probleem	Mogelijke oorzaken/test	Oplossing
Bij een nieuw beugel: Veiligheidsindicator steekt na korte tijd uit	Kalk of ander vuil op de ondergrond.	Reinig de ondergrond grondig.
	De ondergrond is niet poriënvrij, ook al ziet deze er glad uit. Of de ondergrond is beschadigd (bijv. scheur in de tegel). Test: Bevestig de beugel aan een glasplaat of spiegel en let op de veiligheidsindicator. Komt de veiligheidsindicator niet omhoog, dan ligt het probleem aan de ondergrond.	Bevestig de beugel indien mogelijk op een andere poriënvrije plaats. Indien dit niet mogelijk is, kunnen zelfklevende roestvrijstalen platen (artikelnr. 1461414) worden geplaatst waarop de beugels kunnen worden bevestigd. Zie accessoires.
Bij een oudere beugel: Veiligheidsindicator steekt na korte tijd uit	Krassen of beschadigingen op de rubberen zuignappen.	Bij eventuele beschadigingen kunnen de rubberen zuignappen (artikelnr. 1402721) door de dealer worden vervangen of kan de complete zuignapkop (artikelnr. 14002S) worden vervangen.
Veiligheidsindicator steekt na bevestiging nog iets uit	1. De kiephendel is vóór het overhalen niet goed aangedrukt!	Bevestig de beugel weer en druk de kiephendel van tevoren stevig aan. (pagina 8, foto 3, pijl 2)
	2. De rubberen zuignap is overbelast. Dit gebeurt wanneer de beugel langere tijd aan de muur is bevestigd.	Leg de beugel 's nachts op een plat oppervlak met de kiephendel naar boven. (pagina 9, afbeelding 12). De volgende dag opnieuw bevestigen. Zorg dat u de kiephendel goed aandrukt voordat u deze overhaalt. Als de veiligheidsindicator hierna nog steeds uitsteekt, dienen de losse rubberen zuignappen door de dealer te worden vervangen (artikelnr. 1402721) of de complete zuignapkop (artikelnr. 14002S).

## 7. Verwijdering:

Deponeer de productverpakking en metalen onderdelen van het product bij het gescheiden afval. Voer het product af volgens de desbetreffende wettelijke voorschriften. Informeer bij uw gemeente naar de lokale afvallocaties.

**Deze ROTH mobiele beugels mogen niet naar de VS worden geëxporteerd (zie VS versie).**

**Technische wijzigingen voorbehouden.**

## 8. Afbeeldingen bediening



## 8.1 Afbeeldingen montage

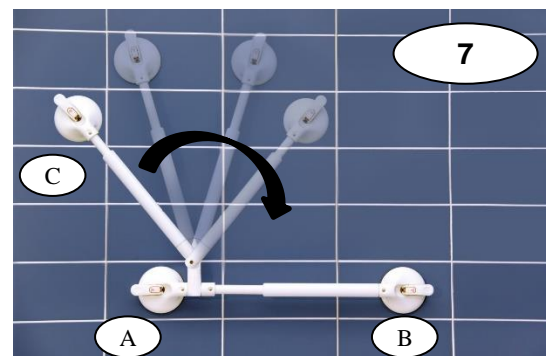
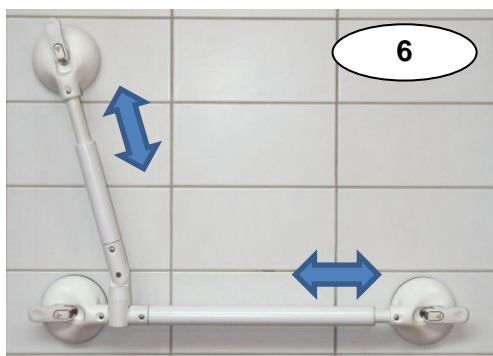
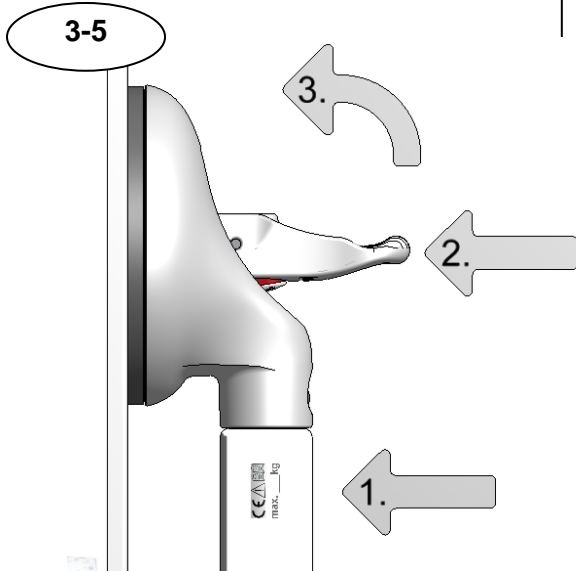
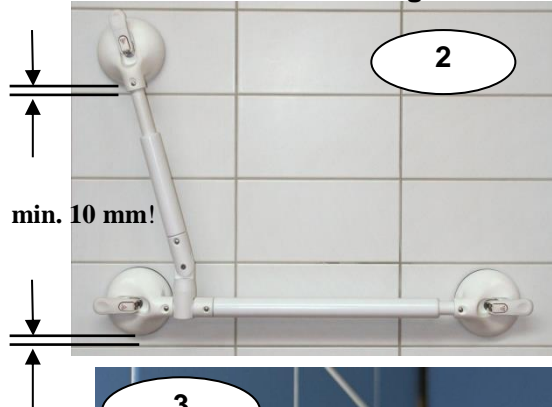

**REF** 0222H2S; 1400223H3S; 1400226H6S; 1400227H7S



## 8.2 Afbeeldingen montage / demontage

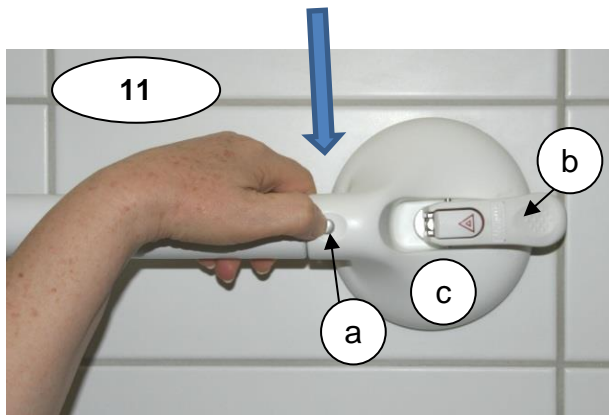
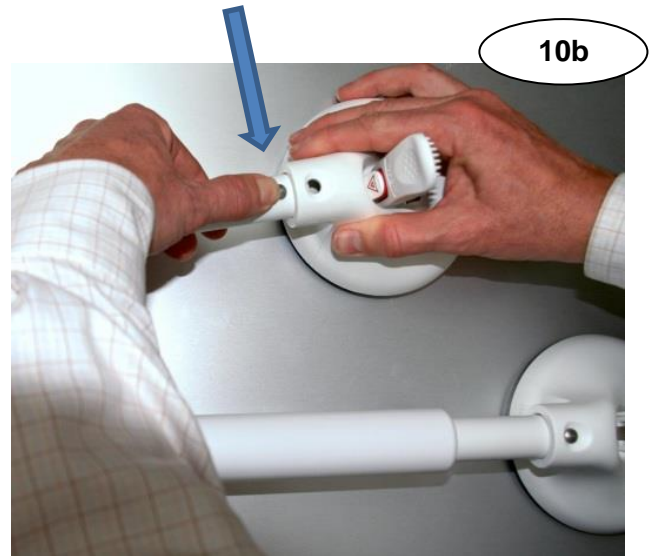
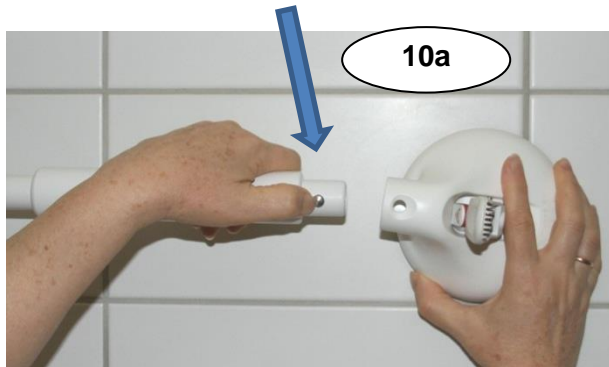
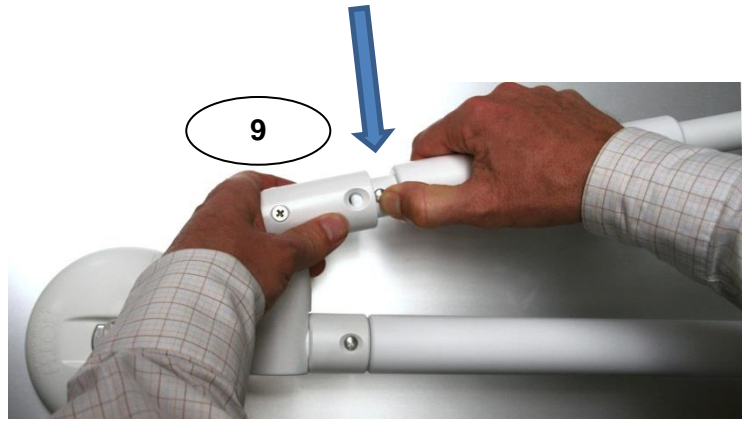
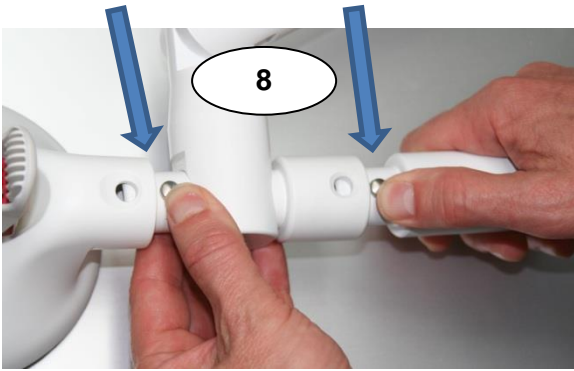

**REF** 14002S

**MOBELI**® .COM  
D-72213 Altensteig

**ROTH**® Made in Germany

**Vacuümveiligheidsindicator op de kiephendel:**

13

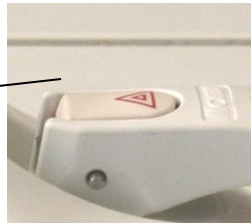
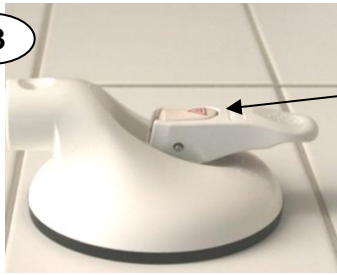
**Veilig**

14

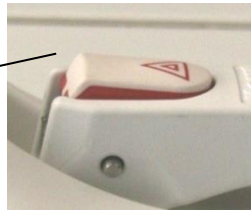
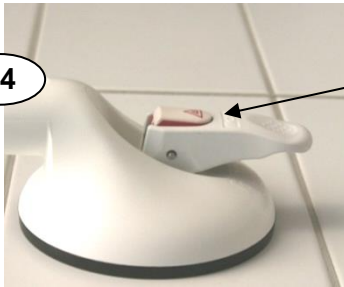
**Te weinig hechtkracht!**

De zuignap moet onmiddellijk ontkoppeld worden en opnieuw worden bevestigd.

**Gevaar!****Werking van de veiligheidsindicator: Het vacuüm wordt permanent gecontroleerd!**

Verklaring van de symbolen op de wandbeugels:

15

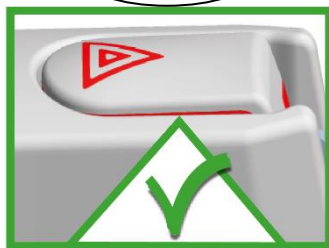
**Maximale veiligheid bij het aangegeven maximale gebruikersgewicht.**

16

**Let op! De beugel direct opnieuw bevestigen!**Verminderde vacuümwerking van de beugel. De beugel kan niet langer het aangegeven maximale gebruikersgewicht dragen.  
(Ter informatie: er is nog steeds sprake van een verminderde hechtkracht).

## 9. Accessoires (Accessoires zijn verkrijgbaar bij uw dealer)

Om te voorkomen dat onbevoegden (bijv. demente personen, kinderen of in openbare ruimtes) de beugel kunnen openen, adviseren wij ons kiephendelstop veiligheidsslot.

**REF** 1400673 (3 veiligheidssloten, 1 sleutel).

Video - Kiephendelstop



Door het gebruik van het speciale reinigingsmiddel (artikelnummer 1400677) wordt de hechtkracht verhoogd en wordt aanbevolen bij intensief gebruik en bepaalde gebruiksomstandigheden (bijvoorbeeld bij vuil of na gebruik van badolie)

Video -  
Reiniging



- |                          |  |
|--------------------------|--|
| Hoekverbindingsadapter   | artikelnr. 1400558, voor gebruik boven hoeken                                  |
| Kiephendelverlenging     | artikelnr. 1400574, bij geringe kracht voor het bedienen van de kiephendel     |
| Flexibele contrastringen | artikelnr. 1402766, een hulpmiddel voor slechtzienden                          |
| Roestvrijstalen platen   | artikelnr. 1461414 (2 stuks) en 1461412 (1 stuk) voor niet-poriëndichte tegels |

## 10. Overige producten

Voor hogere belastingseisen adviseren wij onze QuattroPlus!  
De QuattroPlus beugels zijn geschikt voor een maximaal gebruikersgewicht van 160 kg.



Meer informatie en video's van onze producten kunt u vinden op onze website [www.mobeli.de](http://www.mobeli.de)

De gebruiksaanwijzing kunt u downloaden op [www.mobeli.de/download-bereich](http://www.mobeli.de/download-bereich)

Video  
wandbeugel



Een merk van:



**MOBELI**

®

**ROTH** Sanitärprogramme GmbH

Kohlbergstraße 5

D-72213 Altensteig

Tel +49 (0)7453/9381-0 Fax -23

info@mobeli.de

www.mobeli.de