

MOBELI

® **ROTH** Sanitärprogramme GmbH
Kohlbergstraße 5
D-72213 Altensteig
Tel +49 (0)7453/9381-0 Fax -23
info@mobeli.de
www.mobeli.de

QuattroPower beugel met vacuümveiligheidsindicator

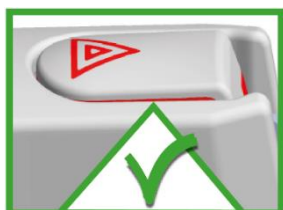

CE



NL

Gebbruiksaanwijzing
QuattroPower beugel

REF

1400265S, 1400266S



Inhoudsopgave

1. Algemeen	2
1.1 Algemene informatie	2
1.2 Toelichting / symbolen in de handleiding en op de beugel.....	3
1.3 Bedoeld gebruik	3
1.4 Toepassing van het product	3
1.5 Ter informatie	3
1.6 Levensduur	4
1.7 Hergebruik	4
2. Veiligheidsinformatie	4
3. Bediening / Montage	5
3.1 Montage	5
3.2 Bevestigen / aanzuigen	5
3.3 Losmaken	5
3.4 Demontage	5
4. Technische specificaties	6
4.1 Markeringen op het product	6
4.2 Tabel technische specificaties	6
4.3 Materialen	6
5. Onderhoud	6
5.1 Onderhoud (reiniging / desinfectie)	6
5.2 Onderhoud (service)	7
6. Herkennen en oplossen van problemen	7
7. Verwijdering	7
8. Afbeelding bediening	8
8.1 Afbeeldingen montage / demontage	8 en 9
8.2 Afbeeldingen bediening / montage	10
8.3 Afbeeldingen vacuümveiligheidsindicator	11
9. Accessoires	12

1. Algemeen

1.1 Algemene informatie





Lees vóór gebruik de gebruiksaanwijzing goed door en volg de veiligheidsinstructies op om uw veiligheid bij het gebruik van de mobiele QuattroPower beugel te waarborgen.

Bewaar deze gebruiksaanwijzing voor toekomstig gebruik en geef eventueel door aan een volgende gebruiker!

Indien de veiligheidsvoorschriften in de gebruiksaanwijzing niet worden opgevolgd, kunnen wij niet aansprakelijk worden gesteld.

1.2 Toelichting/symbolen in deze handleiding en op de beugel

	Volg de gebruiksaanwijzing!
	Personen met een visuele beperking kunnen op https://www.mobeli.de/download-bereich de gebruiksaanwijzing downloaden en de lettergrootte instellen.
	Waarschuwingen (Geeft een gevaarlijke situatie aan)
	Fabrikant (plus op de beugel het productiejaar)
	Artikelnummer
	Maximaal gebruikersgewicht
	De MOBELI wandbeugels voldoen aan de eisen van richtlijn 93/42/EEG inzake Medische Producten.
	Batch



Allergiewaarschuwing: De hoogwaardige rubberen zuignappen bevatten natuurlijke rubberlatex. Natuurlijke rubberlatex kan allergische reacties veroorzaken, zoals anafylactische reacties.

1.3. Bedoeld gebruik



Als beugel of staande beugel voor volwassenen en kinderen. De mobiele QuattroPower beugels zijn ontwikkeld ter ondersteuning van de natuurlijke beweging. **Ze zijn niet ontworpen om het volledige lichaamsgewicht te dragen.**

Elk ander gebruik, bijvoorbeeld als zitplaats, draagbeugel of klimhulp, is niet toegestaan.

1.4 Toepassing van het product

Als beugel voor zelfstandig gebruik in indoor ruimtes zoals in douchecabines, in bad, bij het toilet en wastafel.



Voor een goede vacuümwerking van de zuignappen dienen de beugels uitsluitend op een **gladde, niet-poreuze en vlakke ondergrond bevestigd te worden. Bovendien moet de ondergrond poriën- en dampdicht, schoon en vetvrij zijn.**



Op ruwe en poreuze oppervlakken neemt de hechtkracht af of is deze zelfs niet meer aanwezig. Houd er rekening mee dat de tegels niet noodzakelijkerwijs vlak en dampdicht (geschikt voor vacuüm) zijn. **Test eerst uw tegels en de muur** (eventueel door een begeleider).

De vacuümzuignappen zijn vervaardigd van sterk hechtende elastische natuurrubbers en kunnen zich in de regel ook aanpassen aan licht gestructureerde tegels (let op: verminderde hechtduur, raadpleeg veiligheidsvoorschriften).

De mobiele QuattroPower beugel kan thuis waar vaste beugels ontbreken als tijdelijk hulpmiddel dienst doen; bijvoorbeeld na een verblijf in het ziekenhuis of om aan de leefomgeving te wennen. Ook in klinieken en verpleeghuizen voor de extra en kortdurende aanvulling van vaste beugels.

De mobiele QuattroPower beugel kan worden gebruikt als in- en uitstaphulp voor een inbouw bad of vrijstaand bad.

De mobiele Quattro Power beugels zijn ook bijzonder geschikt op plaatsen waar geen vaste beugels kunnen worden gemonteerd of waar boren niet is toegestaan of niet mogelijk is, bijvoorbeeld in een huurwoning, of op plaatsen waar mogelijk water en/of elektriciteitsleidingen in de muur lopen.

Door de gesloten driehoek van krachten kunnen de QuattroPower beugels zelfs op betegelde spouwmuren (bijv. 2-laags gipskartonplaten) worden bevestigd.

1.5 Ter informatie

In hotels en openbare gelegenheden binnen Europa moeten tegels volgens richtlijn NEN EN 159 en 176 poriën- en dampdicht zijn. Volgens NEN EN 12004 is voor tegellijm een minimale hechtkracht van 0,5 N/mm² voorgeschreven. Bij bijvoorbeeld 2 tegels van 147 x 147 mm x 0,05 N/mm² zou dit een hechtkracht van ca. 2.160 kg opleveren. Zelfs bij een lijmvlak ter grootte van 1/3 van het tegelvlak (door gebruik van bijvoorbeeld een grove lijmkam) bestaat nog steeds een hechtkracht van ongeveer 700 kg.

Helaas kan daarvan niet altijd worden uitgegaan en daarom dient te allen tijde de hechtkracht van de desbetreffende tegels of andere oppervlaktematerialen op de wand van tevoren te worden getest. Bovendien kan door materiaalveroudering of gebruik van prefab gipsplaten een verminderde hechtkracht optreden. Ook in dit geval is het van essentieel belang dat de beugel wordt getest (trek bijvoorbeeld met een stevige ruk aan de beugel).





1.6 Levensduur

De verwachte levensduur bij dagelijks gebruik in een verzorgingstehuis/instelling is zes jaar. Voorwaarde hierbij is dat de onderhouds- en veiligheidsvoorschriften zoals vermeld in deze handleiding worden nageleefd. De werkelijke levensduur kan variëren afhankelijk van de frequentie en intensiteit van het gebruik. Alle beugels zijn getest volgens ISO 17966:2016.

1.7 Hergebruik

Het product is geschikt voor herhaald gebruik. Hoe vaak het product kan worden gebruikt hangt af van de manier waarop het product gebruikt wordt. Reinig en desinfecteer het product grondig alvorens het opnieuw te gebruiken en controleer de beugel zorgvuldig, met name de werking van de vacuümveiligheidsindicator.

2. Veiligheidsinformatie

-  • **Inspecteer vóór ieder gebruik van de mobiele QuattroPower beugel de vacuümveiligheidsindicator. Houd u hierbij aan de instructies zoals aangegeven op pagina 11.**
- Zelfs op volledig poriëndichte en gladde tegels kan nooit worden voorkomen dat de vacuümwerking afneemt (bijvoorbeeld bij scheurvorming). Raadpleeg daarom altijd de veiligheidsvoorschriften.
- Gebruik de QuattroPower beugel uitsluitend indien u of uw begeleider ervaring heeft met deze beugel. Kinderen mogen de beugel uitsluitend onder toezicht gebruiken of u kunt ervoor kiezen de kiephendel met het veiligheidsslot vast te zetten. (zie accessoires op pagina 12).
- Controleer de QuattroPower beugel vóór iedere nieuwe bevestiging. Let in het bijzonder op de rubberen zuignappen. Deze dienen glad en onbeschadigd zonder scheuren of groeven.
Gebruik de mobiele QuattroPower beugels nooit met beschadigde rubberen zuignappen of met een verminderde hechtkracht.
- Onthoud dat de zuignappen slechts kunnen hechten op een goede ondergrond. Dus in geval u de mobiele QuattroPower beugel verplaatst, dient u de nieuwe ondergrond te controleren.
- Na het overhalen van de kiephendel kan het voorkomen dat de zuigkracht van het vacuüm geheel of gedeeltelijk afwezig is. Dit kan met name het geval zijn bij ongeglazuurde tegels, natuursteen (marmer), hout en keramiek die door allerlei structuur- en slijpbehandelingen een antislip-laag hebben. De veiligheidsindicator op de kiephendel geeft de verminderde hechtkracht aan door uit te gaan uitsteken.
-  • **Let op!** Bij gebruik onder water neemt de hechtkracht af.
-  • De aangegeven hechtkracht heeft betrekking op normale kamertemperaturen (10°–30° C). Bij zeer hoge temperaturen zoals bijvoorbeeld in sauna's, vermindert de hechtkracht. **Let op!** Temperaturen hoger dan 41° C kunnen worden bereikt bij zonlicht of contact met warm water. Dit kan leiden tot huidbeschadiging en/of -verbranding.
- De aangegeven hechtkracht is gebaseerd op een zeeniveau van 300 meter boven NAP. Bij hoger gelegen gebieden neemt de hechtkracht af (ongeveer 10% per 1.000 meter hoogte).
- Stel de rubberen zuignappen nooit voor langere tijd bloot aan zonlicht. Hierdoor kunnen ze hun elasticiteit snel verliezen. Bevestig daarom nooit een beugel aan een zuignapkop die blootgesteld wordt aan zonlicht.
- Plaats geen voorwerpen onder de beugel, want deze kunnen beschadigd raken als de beugel losraakt. Of verwijder de beugel na gebruik.
- **De mobiele beugels mogen uitsluitend gebruikt worden indien de kiephendels perfect bevestigd zijn!**
- Bevestig de QuattroPower beugels niet op dun plaatmateriaal of dun glas. Door het vacuüm van de zuignappen kunnen deze materialen vervormen of beschadigen.
-  • Indien u de QuattroPower beugel langere tijd op dezelfde plaats gebruikt, bestaat het risico dat er onder de zuignap een zwarte verkleuring optreedt.
-  • Gebruik de MOBELI producten nooit in combinatie met onderdelen van andere fabrikanten. In dit geval vervalt de garantie en kunnen er zich gevaarlijke situaties voordoen! **Gevaar!**

3. Bediening / montage

3.1 Montage (zie pagina 8)

(afbeelding 1) Druk de knopjes van het connectorstuk in (B) en steek deze in de korte stang (C) totdat u een klik hoort. (afbeelding 2, zie pijl). Steek vervolgens de lange stang (D) in het connectorstuk (B). Bevestig de twee stangen (C en D) in de zuignapkoppen (A) (afbeelding 3).



Controleer of de drukknopjes goed in de beugel zijn geklikt door te proberen om de beugel uit elkaar te trekken.

Als de drukknopjes niet goed zijn vastgeklikt, mag de beugel niet worden gebruikt.

3.2 Bevestigen / aanzuigen: (zie pagina's 10 en 11).

1. Controleer de vacuümzuignappen en de ondergrond waarop ze bevestigd moeten worden.
2. Reinig het oppervlak grondig (afbeelding 11) zodat deze **schoon** en **vetvrij is**. De zuignappen dienen ook schoon te zijn.
3. **Druk de bovenste zuignappen van de beugel stevig aan.** (afbeelding 13).
 - a. De **kiephendels** moeten hierbij **los** zijn.
 - b. Let hierbij op dat beide rubberen zuignappen altijd op de **gehele** tegel worden geplaatst en niet op een voeg (afbeelding 12). Let verder op dat de zuignappen minstens 10 mm van de voegrand geplaatst worden (afbeelding 12).
4. Haal bij het aandrukken van de beugel eerst één kiephendel over en daarna de tweede (afbeelding 13, 15, 16, 17, 18).
5. Bevestig de onderste zuignappen (afbeelding 14); daarbij moet u de zuignapkoppen zo draaien (zie pijl) dat ze plat op de muur komen te staan (**door het geïntegreerde valveiligheidsmechanisme moet u wat kracht uitoefenen**).
6. De vacuümveiligheidsindicatoren controleren continu de huidige vacuümstatus.



Na het aandrukken van de beugel en het overhalen van de kiephendel dienen beide veiligheidsindicatoren **volledig verzonken** te zijn in de kiephendel (pagina 11, afbeelding 19 en 21)! Na verloop van tijd neemt de vacuümwerking en zullen de veiligheidsindicatoren uit gaan steken.



- Als er een rode streep te zien is aan de zijkant van de veiligheidsindicator (afbeelding 20 en 22), mag de beugel niet meer worden gebruikt en **moet** deze onmiddellijk **opnieuw worden bevestigd!**
- **Hoe groter de rode kleur** (afbeelding 20 en 22) **hoe geringer de hechtkracht.**



7. Controleer voor ieder gebruik de vacuümveiligheidsindicator. Slechtzienden of blinden kunnen dit doen door te voelen. Indien de veiligheidsindicator niet volledig in de kiephendel is verzonken (zoals hierboven beschreven), dient u de zuignappen opnieuw aan te drukken. Mocht de veiligheidsindicator na het overhalen van de kiephendel blijven uitsteken, dient de beugel opnieuw te worden bevestigd (zie pagina 7 'Herkennen en oplossen van problemen').



Mocht bovenstaande niet lukken, dan wordt het gebruik van de beugel ten strengste afgeraden!

3.3 Losmaken:

1. Plaats een vinger onder de kiephendel en haal deze over. Plaats voor de veiligheid uw duimen op het geribbelde gedeelte van de kiephendel om te voorkomen dat deze terug klapt. **Let op! Bij een verkeerd gebruik kan de hendel klemmen.**
2. Een moment geduld: De rubberen zuignappen ontspannen zich na 30-60 seconden en kunnen vervolgens losgemaakt worden. Mochten de rubberen zuignappen weer aanhechten, til dan de rubberen zuignap aan één kant met een vinger op, zodat er lucht onder kan komen.
3. **Probeer de rubberen zuignappen niet los te maken met scherpe voorwerpen of gereedschap. Hierdoor kan de zuignap beschadigd raken.**
4. Bewaar de mobiele beugel bij niet-gebruik met ontlaste rubberen zuignappen (kiephendel los) en vlakliggende rubberen zuignappen. Bescherm uw mobiele beugel tegen UV-straling en bewaar de beugel bijvoorbeeld in de verpakking.



3.4 Demontage (zie pagina 8 en 9)

Druk de knopjes van de stangen in met de meegeleverde insteekhulp (**zonder** het rode gedeelte) en trek de stangen uit de zuignapkop terwijl u deze stevig vasthoudt (afbeelding 5 en 6).

Druk de knopjes van het connectorstuk in (afbeelding 7, zie pijlen) met de meegeleverde insteekhulp (met het rode deel) en trek de stangen uit het connectorstuk terwijl u deze stevig vasthoudt (afbeelding 8).

Demontage van de connectorstukken en de zuignappen: Druk de knopjes van het zuignapconnectorstuk in (afbeelding 9) met de bijgeleverde insteekhulp (zonder het rode gedeelte) en trek de zuignapkop uit het zuignapkopconnectorstuk terwijl u deze stevig vasthoudt (afbeelding 10).



Bij gebruik van andere insteekhulpmiddelen bestaat het risico dat u de knopjes uit de geleiders drukt! (U kunt twee losse beugels maken van de gedemonteerde QuattroPower beugel; zie afbeelding 4 en 7 of bekijk de video).

4. Technische specificaties

4.1 Markeringen op het product: (Voor uitleg over de symbolen, zie pagina 3).

Onderaan op de korte stang  REF 1400265S    max. 80 kg 

Bovenop de lange stang    ROTH GmbH D-72213 Altensteig 2018   MOBELI.de QuattroPower 

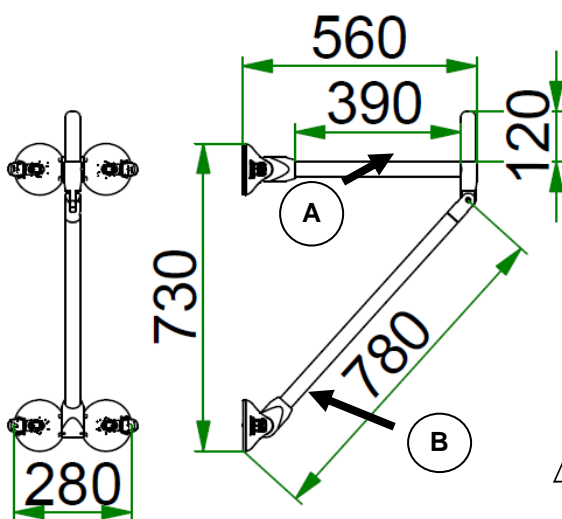

Dankzij het modulaire systeem van Mobeli kan de beugelverlenging van 120 mm ook achteraf worden gemonteerd.

Artikelnummer 1400265S is zonder verlenging en artikelnummer 1400266S is de QuattroPower beugel met verlenging.

Houd u aan het maximale gebruikersgewicht zoals vermeld op de beugel en in de tabel met technische specificaties hieronder!

 De mobiele QuattroPower beugels zijn ontwikkeld ter ondersteuning van de natuurlijke beweging. Ze zijn niet ontworpen om het volledige lichaamsgewicht te dragen.

4.2 Tabel met technische specificaties



REF ROTH artikelnr.	Wand afstand in mm	Beugellengte	Breedte in mm	Beugel Ø in mm	Maximaal gebruikersgewicht in kg	Productgewicht t in kg
14002 65S	560	390	280	35	80	3,1
14002 66S	560	390 en 120	280	35	80	3,3

4.3 Materiaal:

Beugel van hoogwaardig PVC, alle metalen onderdelen van roestvrijstaal.
Rubberen zuignap van NBR, zuigbehuizing van PA 6.6, kruisstukken van POM

5. Onderhoud

5.1 Onderhoud (reiniging/desinfectie):

- Reinig de beugel met een doekje en schoonmaakmiddel, zoals zeepsop, maar gebruik geen schurende of agressieve schoonmaakmiddelen. Gebruik geen verdunner of benzine en gebruik geen reinigingsmiddelen die het kunststof aan kunnen tasten.
- Spoel de beugel grondig af met warm water tot alle zeep- en schuimresten zijn verwijderd. (Anders kan roest zich aan de stalen onderdelen hechten).
- Houd de rubberen zuignappen altijd stof- en vuilvrij door ze met warm water af te spoelen en ze vervolgens te drogen met een pluisvrije doek.
- Door de rubberen zuignappen met onze speciale reiniger (artikelnummer 1400677) of isopropanol te reinigen, verbetert de hechtcracht. Reinigingsfrequentie is afhankelijk van intensiteit van het gebruik en de manier

waarop de beugel wordt gebruikt. Gebruik bovengenoemde reinigingsmiddelen alleen op de rubberen zuignappen, niet op de kunststofonderdelen.

- Ontsmet het product met een doekje met ontsmettingsmiddel.
- Houd u in een medische omgeving ook aan de 'Aanbevelingen van de Commissie voor Ziekenhuishygiëne & Infectiepreventie". Voor meer informatie zie de website van het Robert Koch Instituut, www.rki.de.
- De beugel is bestand tegen alle desinfectiemiddelen die de Duitse Commissie Desinfectiemiddelen Hygiëne en Microbiologie heeft goedgekeurd met uitzondering van middelen die fenolether, pyridinederivaat en thiocynaat bevatten.
- **Voor de rubberen zuignappen mag alleen gebruik worden gemaakt van alcoholische desinfectie zonder lipofiele bestanddelen.**



5.2 Onderhoud (service):

- Als de beugel langere tijd aan de muur hangt, raken de rubberen zuignappen overbelast. Daarom adviseren wij om de beugel ongeveer om de 14 dagen van de muur te verwijderen. Leg in dat geval de beugel een nacht op een plat oppervlak zonder de kiephendel over te halen. De volgende dag opnieuw bevestigen.
- Controleer de rubberen zuignappen regelmatig op eventuele beschadigingen die veroorzaakt kunnen zijn door langgebruik, slijtage, straling door zon, ongelijke ondergrond en deukjes etc. Bij beschadigde rubberen zuignappen met een afgenomen hechtkracht moet de dealer de complete zuignapkop (artikelnummer 14002S) of de losse rubberen zuignappen vervangen (artikelnummer 1402721).
- Houd de veiligheidsindicator te allen tijde schoon!
- **Controleer de beugel regelmatig op beschadigingen en gebruik de beugel niet als deze beschadigd is.**



6. Herkennen en oplossen van problemen

Probleem	Mogelijke oorzaken/test	Oplossing
Bij een nieuwe beugel: Veiligheidsindicator steekt na korte tijd uit.	Kalk of ander vuil op de ondergrond	Reinig de ondergrond grondig.
	De ondergrond is niet poriënvrij, ook al ziet deze er glad uit. Of de ondergrond is beschadigd (bijv. scheur in de tegel). Test: Bevestig de beugel aan een glasplaat of spiegel en let op de veiligheidsindicator. Komt de veiligheidsindicator niet omhoog, dan ligt het probleem aan de ondergrond.	Bevestig de beugel indien mogelijk op een andere poriënvrije plaats. Indien dit niet mogelijk is, kunnen zelfklevende roestvrijstalen platen (bestelnr. 1461418) worden geplaatst waarop de beugels kunnen worden bevestigd. Zie accessoires.
Bij een oudere beugel: Veiligheidsindicator steekt na korte tijd uit.	Krassen of beschadigingen op de rubberen zuignappen.	Bij eventuele beschadigingen kunnen de rubberen zuignappen (artikelnr. 1402721) of de complete zuignapkop (artikelnr. 14002S) door de dealer worden vervangen.
Veiligheidsindicator steekt na bevestiging nog iets uit.	1. De kiephendel is vóór het overhalen niet goed aangedrukt! 2. De rubberen zuignap is overbelast. Dit gebeurt wanneer de beugel langere tijd aan de muur is bevestigd.	Bevestig de beugel weer en druk de kiephendel van tevoren stevig aan. (pagina 10, afbeelding 15, pijl 2) Leg de beugel 's nachts op een plat oppervlak met de kiephendel naar boven. De volgende dag opnieuw bevestigen. Zorg dat u de kiephendel goed aandrukt voordat u deze overhaalt. Als de veiligheidsindicator hierna nog steeds uitsteekt, dienen de losse rubberen zuignappen (artikelnummer 1402721) of de complete zuignapkop (artikelnummer 14002S) door de dealer te worden vervangen.
De zuignappen kunnen niet plat tegen de wand worden gedrukt.	Het geïntegreerde valveiligheidsmechanisme voorkomt dat de zuignapkoppen draaien.	Met voldoende kracht kunnen de zuignapkoppen correct worden afgesteld (pagina 10, afbeelding 13 en 14). Als dit niet alleen lukt, vraag dan om hulp.
Er is een drukknopje uit de beugel gevallen.	De drukknopjes (pagina 8 en 9, afbeelding 4 en 7) zijn met het insteekhulpmiddel zonder rode gedeelte ingedrukt. Er is een ander (langer) insteekhulpmiddel gebruikt.	De drukknopjes kunnen door een specialist worden gemonteerd. Als dit niet lukt, kunnen er ook losse knopjes worden besteld.

7. Verwijdering:

Deponeer de productverpakking en metalen onderdelen van het product bij het gescheiden afval. Voer het product af volgens de desbetreffende wettelijke voorschriften. Informeer bij uw gemeente naar de lokale afvallocaties.

Deze ROTH mobiele beugels mogen niet naar de VS worden geëxporteerd (zie VS versie).

Technische wijzigingen voorbehouden.

8. Afbeeldingen bediening

8.1 Afbeeldingen montage / demontage

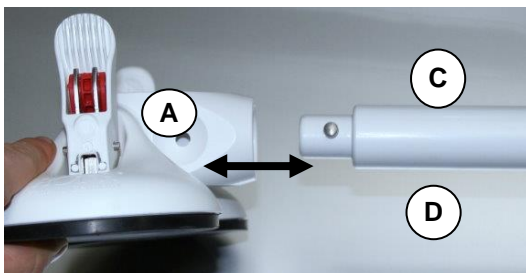
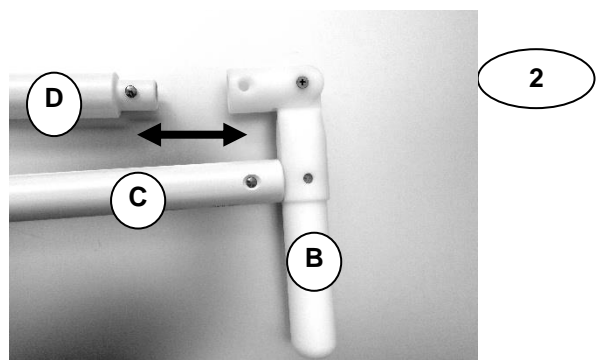
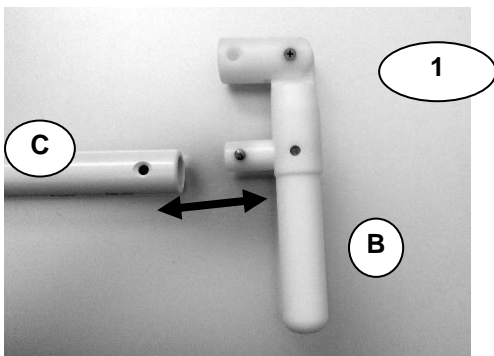
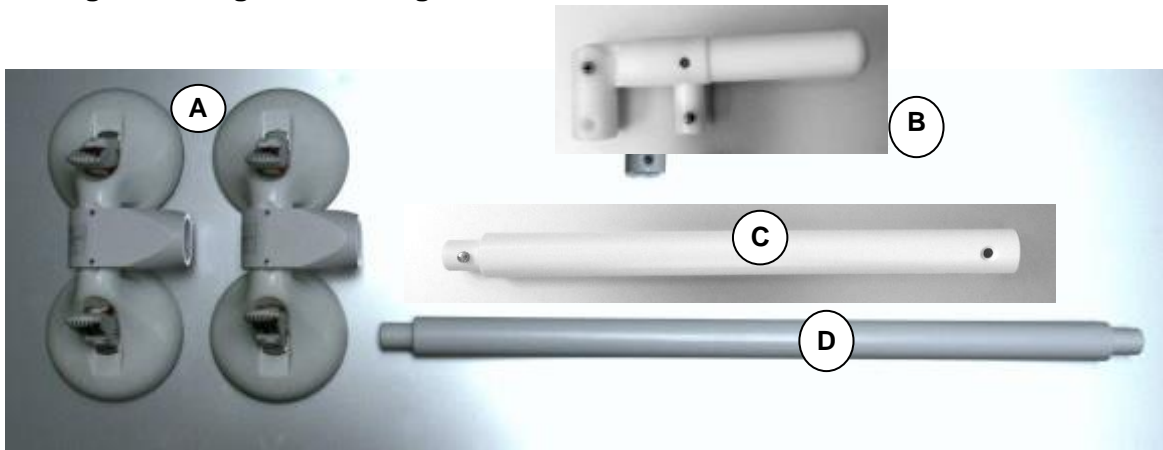

3

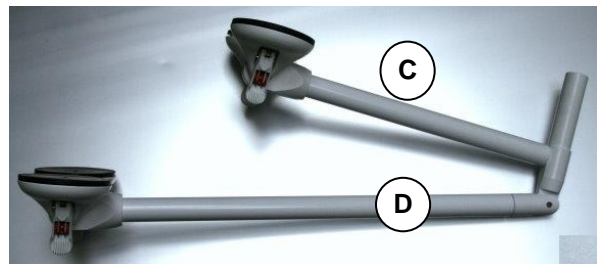

4

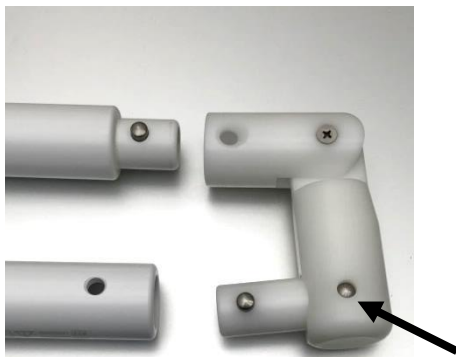

Video -
Demontage van QuattroPower

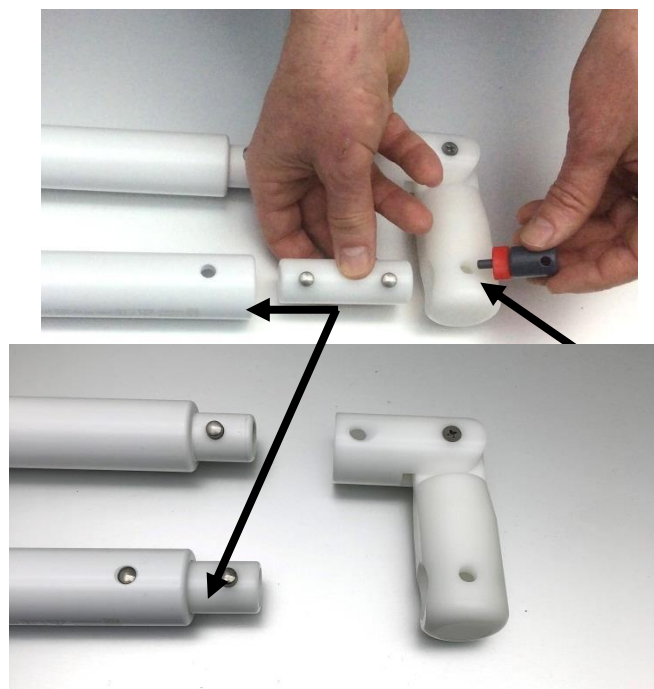

8.1 Afbeeldingen montage / demontage

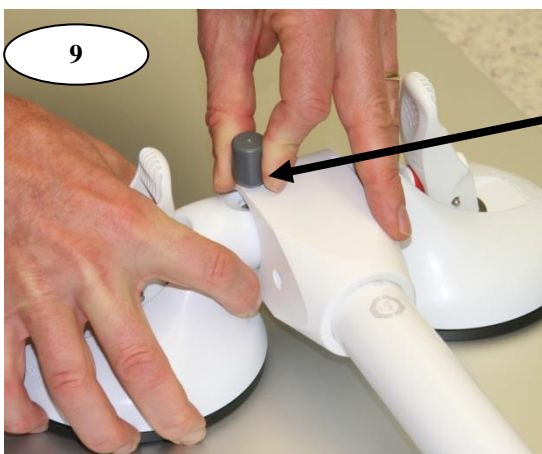
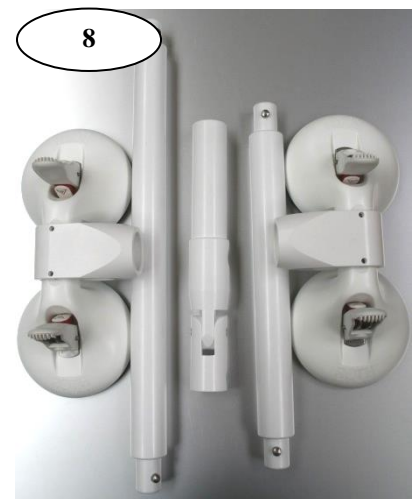
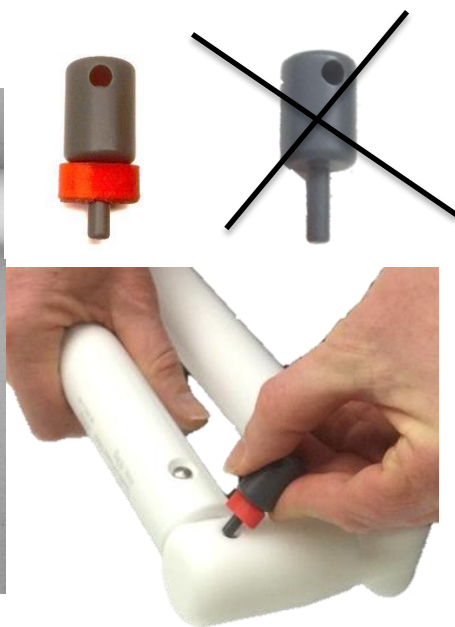
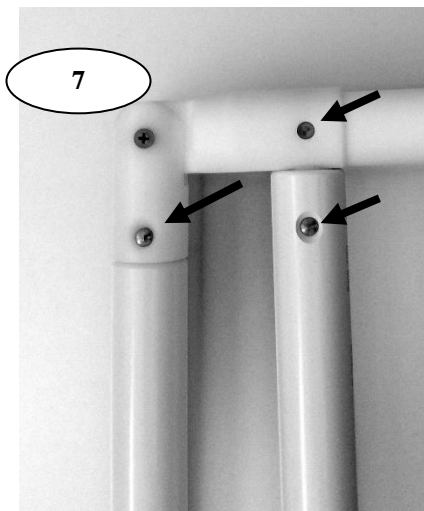
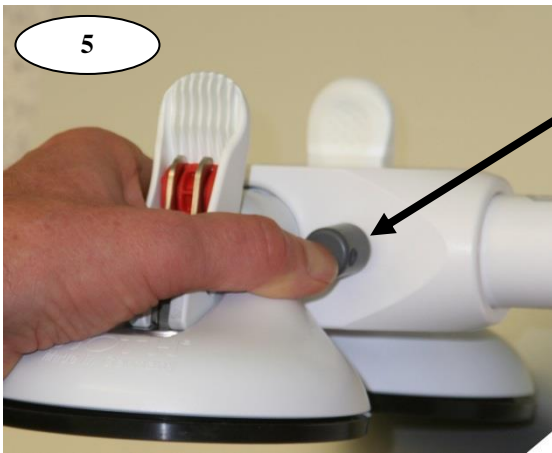

8.2 Afbeelding bediening / montage

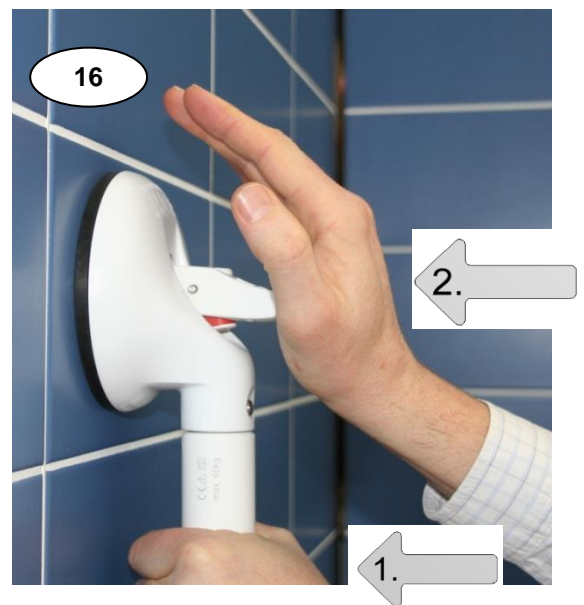
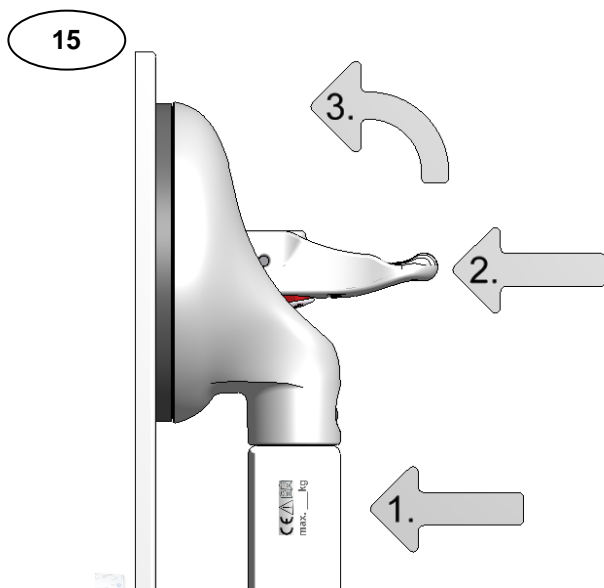
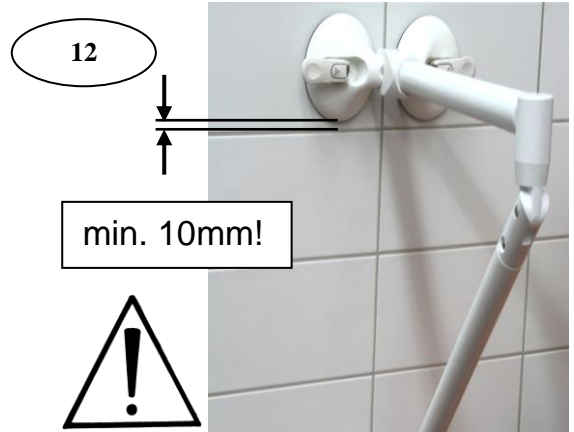

Vacuümveiligheidsindicator op de kiephendel:

19

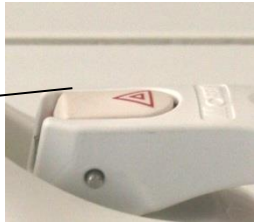

Veilig

20

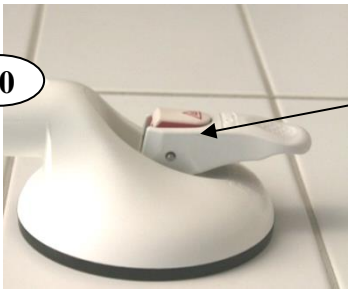

Te weinig hechtkracht!
De zuignap moet onmiddellijk ontkoppeld worden en opnieuw worden bevestigd.
Gevaar!

Werking van de veiligheidsindicator: Het vacuüm wordt permanent gecontroleerd!

Verklaring van de symbolen op de beugels:

21

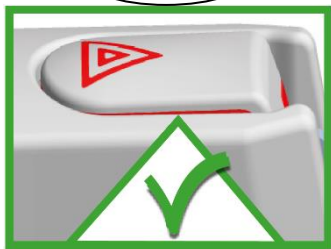

Maximale veiligheid bij het aangegeven maximale gebruikersgewicht.

22

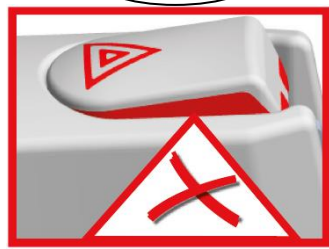

Let op! De beugel direct opnieuw bevestigen!

Verminderde vacuümwerking van de beugel. De beugel kan niet langer het aangegeven maximale gebruikersgewicht dragen. (Ter informatie: er is nog steeds sprake van een verminderde hechtkracht).

9. Accessoires (Accessoires zijn verkrijgbaar bij uw dealer)

Om te voorkomen dat onbevoegden (bijv. demente personen en kinderen) de beugel kunnen openen, adviseren wij ons kiephendelstop veiligheidsslot.

REF

1400674 (4 veiligheidssloten en 1 sleutel)

Video - Kiephendelstop



Flexibele contrastringen
Roestvrijstalen platen

Artikelnr. 1402766, een hulpmiddel voor visueel gehandicapten
Artikelnr. 1461418 voor niet-poriëndichte tegels

Dubbele toiletpapierhouder **REF** 1400650

De toiletpapierhouder voor twee toiletrollen klemt u eenvoudig en snel aan de QuattroPower beugel.



Voor meer informatie en video's over onze producten kunt u contact met ons opnemen.

Of neem een kijkje op onze website: www.mobeli.de

De gebruiksaanwijzing kunt u downloaden op www.mobeli.de/download-bereich



Video -
Beugel



Een merk van:



ROTH Sanitärprogramme GmbH
Kohlbergstraße 5
D-72213 Altensteig
Tel +49 (0)7453/9381-0 Fax -23
info@mobeli.de
www.mobeli.de

MOBELI®