

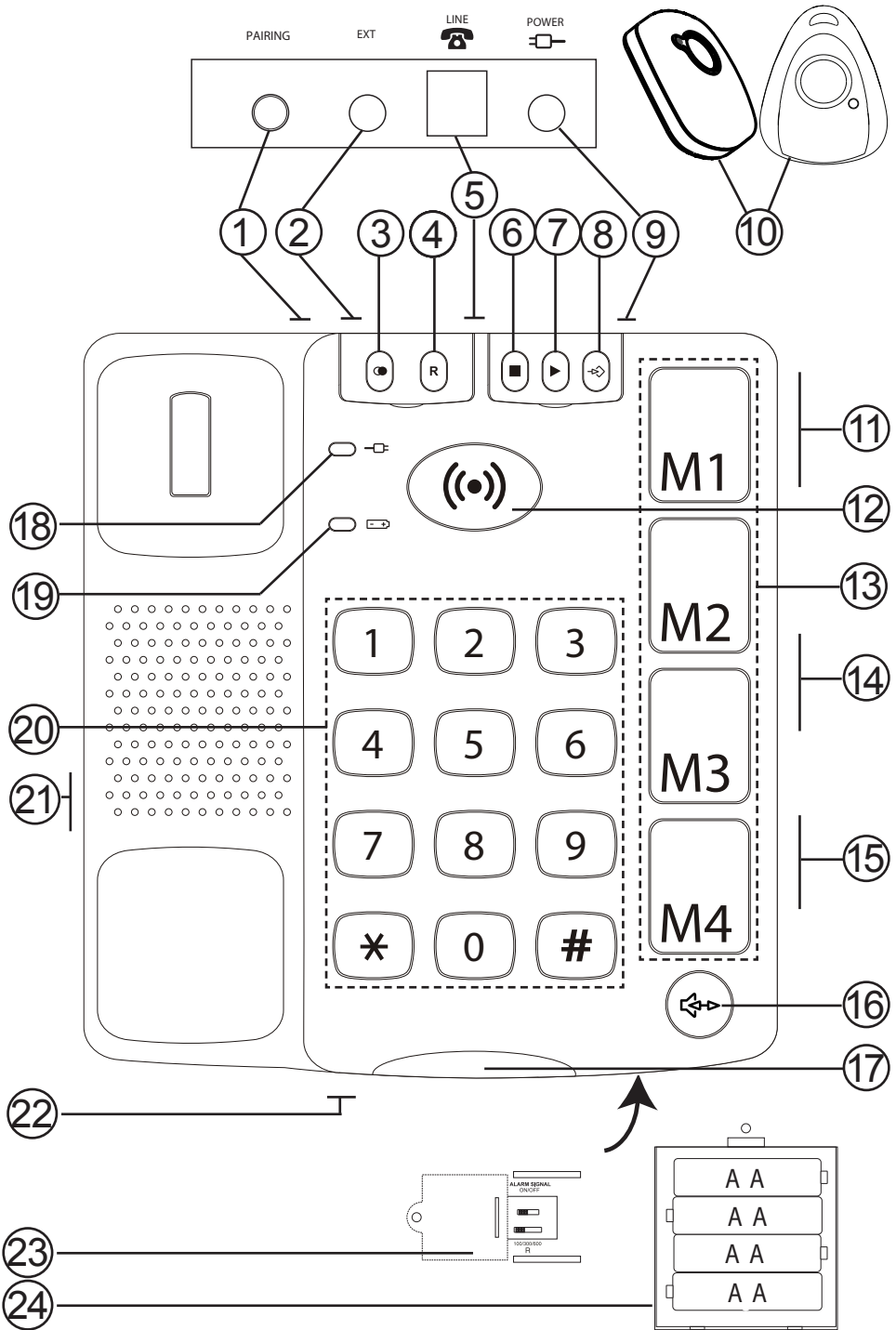



Doro Secure 347





1	Touche de déclaration de la télécommande sans fil	14	Réglage du volume d'écoute du combiné (faible - moyen - fort)
2	Prise pour bouton d'alarme externe	15	Réglage du volume de la sonnerie (faible - moyen - fort)
3	Touche Bis	16	Activation / prise de ligne mains-libres
4	Touche R (services opérateur)	17	Sonnerie lumineuse
5	Prise du cordon de ligne	18	Témoin d'alimentation électrique
6	Touche d'interruption de l'alarme	19	Indicateur batteries faibles
7	Touche d'enregistrement du message d'alarme	20	Clavier
8	Touche de programmation des mémoires d'urgence	21	Prise du combiné
9	Prise adaptateur d'alimentation	22	Micro (utilisé en mode mains-libres)
10	Télécommandes sans fil	23	Curseurs du signal d'alarme et de synchronisation de la touche R
11	Réglage du volume d'écoute	24	Trappe piles
12	Touche lumineuse d'alarme		
13	Mémoires directes (M1 à M4)		

Raccordement

1. Reliez le cordon spiralé à la prise du combiné et à la fiche du téléphone marquée .
2. Reliez le cordon d'alimentation à la prise de courant et à la prise du téléphone marquée .
3. Mettez les piles en place (voir **Mise en place des piles**).
4. Vérifiez que le curseur de synchronisation de la touche **R** est bien sur 300 (voir **Informations techniques**).
5. Reliez le câble téléphonique fourni à la prise téléphonique et à la prise du téléphone marquée .
6. Prenez le combiné : vous devez entendre la tonalité.
7. La touche d'alarme (☉) clignote rouge/vert jusqu'à ce que la fonction d'alarme soit activée. Voir **Appel d'urgence**.

Mise en place des piles

Pour fonctionner et conserver les données en mémoire en cas de coupure de courant, le téléphone nécessite 4 piles AA de 1.5V. Le symbole  s'allume lorsque les piles doivent être changées. N'utilisez que des piles de qualité.

1. Débranchez le bloc d'alimentation électrique et retirez la trappe en dessous du téléphone en enlevant la vis.
2. Insérez les piles en respectant la polarité (+ et -).
3. Remettez la trappe en place et rebranchez le bloc d'alimentation électrique.

Pour changer la pile de la télécommande sans fil

Si la télécommande cesse de fonctionner, changez la pile :

1. Avec un tournevis cruciforme, dévissez la vis située au dos du bouton et ouvrez-le avec un tournevis plat, d'un léger mouvement de levier dans la rainure.
2. Remplacez la pile de 12V en respectant la polarité (+ et -).
3. Remontez la télécommande et vissez-la.

Emplacement du téléphone

Les conseils suivants vous aideront à trouver le meilleur emplacement possible :

- Commencez par brancher l'appareil Doro Secure 347 à la prise téléphonique murale.
- Pour minimiser les risques d'interférences, ne placez pas le téléphone près d'appareils électriques tels que télévisions, moniteurs, radiateurs etc..
Ne placez pas l'appareil à proximité d'une source de chaleur ou dans un endroit exposé directement au soleil.
- Il arrive (rarement) que les patins de caoutchouc des pieds de l'appareil laissent des marques. Ne le placez pas sur une surface fragile.

Réglage de la sonnerie



Utilisez le curseur  situé sur le côté du téléphone pour régler le volume de la sonnerie.

Appeler

Appel normal

1. Prenez le combiné et attendez la tonalité.
2. Composez le numéro désiré sur le clavier.

Appeler en mode mains-libres

1. Appuyez sur . Le haut-parleur est activé et le témoin lumineux (touche N°16) s'allume.
2. Composez le numéro. Utilisez le curseur de réglage du volume situé sur le coté du téléphone pour régler le volume du haut-parleur.
3. Parlez face au micro (N°22 sur le schéma général) qui se trouve à l'avant du téléphone.
4. Appuyez sur  pour mettre fin à la communication.

En cours de conversation vous pouvez alterner entre les modes combiné et mains-libres en appuyant sur .

Remarque !



Notez qu'en mode mains-libres les deux correspondants ne peuvent pas parler simultanément, mais uniquement un à la fois. C'est pourquoi il est important qu'il n'y ait pas trop de bruit dans l'entourage du téléphone, comme par exemple de la musique à haut volume.

Rappel du dernier numéro (Bis)

Prenez le combiné et appuyez sur  pour rappeler le dernier numéro (touche N°3).

Réglage du volume du combiné

Vous pouvez ajuster le volume du combiné en cours de communication avec le curseur  (3 positions : faible - moyen - fort) situé sur le côté.

Utilisez le bouton   situé sur le coté du téléphone pour régler le volume du haut-parleur.

Appel d'urgence

Important !

Pour pouvoir utiliser la fonction d'alarme, vous devez enregistrer au moins un **numéro d'appel direct** (numéro d'urgence) et un **message d'urgence**. Vous devez aussi déclarer la télécommande sans fil sur le téléphone. La touche d'alarme clignote rouge/vert jusqu'à ce que la liaison soit établie.

Cette fonction alarme peut être déclenchée de 2 manières:

- soit en appuyant sur la touche centrale rétro-éclairée verte (touche N°12) lorsque vous êtes à côté du téléphone.
- soit en appuyant sur la touche d'une des deux télécommandes sans fil lorsque vous êtes éloigné du téléphone (appuyez de façon prolongée sur le bouton, une temporisation a été fixée afin d'éviter les erreurs de manipulation).

Si l'alarme est correctement activée, vous devez entendre un bip sonore et visualiser la touche N°12 clignoter rouge.

La fonction alarme consiste à composer automatiquement les numéros de vos "secouristes" (médecins, parents, amis...) et à diffuser le message d'alerte pré-enregistré, d'abord au secouriste N°1 le plus important (**M1**) pendant une durée de 60 secondes puis en cas de non réponse, au secouriste N°2 (**M2**) et ainsi de suite.

Instructions d'urgence

Lorsque le premier secouriste appelé M1, décroche, il entend votre message d'alerte pré-enregistré. Il doit alors:

Appuyer sur **#** pour établir une communication avec vous par l'intermédiaire du haut-parleur de votre Doro Secure 347 en mode mains-libres, interrompant ainsi le message d'urgence. Cette communication est programmée pour une durée initiale de 3 minutes. Un signal sonore est ensuite émis vous permettant:

- d'appuyer à nouveau sur **#**, prolongeant la communication de 3 minutes.
- d'appuyer sur ***** (ou ne rien faire) stoppant alors la communication et désactivant la chaîne d'alarme.

- Appuyer sur ***** pour interrompre la chaîne d'alarme et empêcher que le secouriste M2 ne soit appelé.

Si le secouriste M1 ne prend pas votre appel (absence, répondeur, messagerie/mobile), le Doro Secure 347 compose au bout de 60 secondes automatiquement le numéro du secouriste M2 et ainsi de suite, puis M3 si M2 ne répond pas.

Cet appel automatique en boucle est renouvelé jusqu'à 14 fois.

Message alerte

Ce message vocal est celui qui sera diffusé automatiquement par le Doro Secure 347 à vos secouristes lorsque la fonction Alarme sera déclenchée.

Enregistrer le message d'alerte

1. Prenez le combiné (ne tenez pas compte de la tonalité).
2. Appuyez en continu sur la touche **REC ►** (touche N°7).
3. Au signal sonore ; enregistrez votre message d'urgence d'une durée maximale de 30 secondes, puis relâchez la touche **REC ►**.
4. Reposez le combiné.

Exemple de message :

- « Ceci est un message d'urgence de Jean Martin du 10 boulevard Foch, Domérat. J'ai besoin d'aide de toute urgence. Pour accepter l'appel appuyez sur la touche dièse (**#**) ou appuyez sur la touche étoile (*****) pour couper l'alarme. »

Pour réécouter votre message d'alerte

Appuyez très brièvement sur la touche **REC ►** (touche N°7). Le message est diffusé au niveau du haut-parleur. Vérifiez que le réglage du volume du haut parleur est correctement réglé (touche N°11).



Pour modifier votre message d'alerte (modification par écrasement) appuyez une nouvelle fois sur la touche N°7 **REC ►** et reproduisez les étapes **1 à 4**.

Enregistrement des mémoires directes (M1 - M4)

Le téléphone Doro Secure 347 possède 4 mémoires directes (M1 - M4). Ce sont les numéros de vos “secouristes” (lorsque la fonction Alarme est activée) ou de vos correspondants les plus fréquents (lorsque l’alarme n’est pas déclenchée).

Vous pouvez placer une photo ou un symbole sous le couvercle transparent des touches d’appel direct pour reconnaître facilement le destinataire.

Enregistrement des numéros d’appel direct



1. Appuyez sur .
2. Composez le numéro de téléphone (22 chiffres max.). Appuyez sur .
3. Sélectionnez une plage d’appel direct (M1 à M4) en appuyant sur la touche correspondante.

Insérez une pause en appuyant sur .

En cas de changement de numéro, remplacez l’ancien par le nouveau.

Tant qu’aucun numéro n’a été enregistré sur les touches d’urgence (M1 à M4), le téléphone clignote rouge/vert.

Appels d’urgence avec la touche d’alarme ou la télécommande

1. Activez un appel d’urgence manuellement en appuyant sur la touche  (touche N°12) du téléphone ou sur la télécommande sans fil. Appuyez sur la touche pendant 2 secondes jusqu’à ce que le téléphone émette un bip et que le témoin s’allume. (Vous pouvez aussi brancher un bouton d’alarme au téléphone, voir **Touche d’alarme externe**)
2. Pour mettre fin à l’appel d’urgence, appuyez sur la touche **STOP**  ou sur la télécommande sans fil jusqu’à ce que le téléphone émette un bip et que le témoin d’alarme repasse en vert. Vous pouvez aussi interrompre un appel d’urgence en prenant le combiné.

Appels direct avec le combiné

1. Prenez le combiné et attendez la tonalité.
2. Sélectionnez le numéro d'appel direct désiré en appuyant sur la touche correspondante. Vous appelez votre correspondant.

Appels direct avec le haut-parleur

1. Sélectionnez le numéro d'appel direct désiré en appuyant sur la touche correspondante. Le téléphone se met automatiquement en mains-libres et appelle ce numéro.

La télécommande sans fil vous permet aussi de prendre les appels. A la sonnerie, appuyez sur la télécommande ; l'appel est pris en mode mains-libres. Mettez fin à la communication en appuyant sur cette même touche.

Télécommande sans fil

Les deux télécommandes fournies avec le téléphone sont programmées pour fonctionner directement avec le Doro Secure 347.

Déclarer une télécommande

1. Appuyez **en continu** sur la touche de **déclaration** (touche N°1 sur le schéma). Le témoin bleu de la touche d'alarme (☛) s'allume.
2. Appuyez sur la télécommande sans fil. Le témoin de la touche d'alarme (☛) devient vert quand la déclaration est réussie.
3. Relâchez la touche de **déclaration**.

Vous pouvez déclarer simultanément deux télécommandes sur votre téléphone.

Si vous déclarez télécommandes supplémentaires, la première sera désactivée.

Testez régulièrement vos télécommandes d'urgence.

Compatibilité appareil auditif

Ce téléphone est compatible avec la position "T" des bobines d'induction des appareils auditifs.

Touche d'alarme externe

Vous pouvez raccorder une touche d'alarme externe à la prise marquée EXT située au dos du téléphone. Il se raccorde par une fiche mono de 3,5 mm; sa touche permet d'activer une alarme. Ce bouton relié au téléphone par un câble fonctionne comme la touche d'alarme du téléphone.

Important

L'appareil Doro Secure 347 et la télécommande sans fil ont été conçus et fabriqués pour vous procurer une sécurité durable. L'installation et l'utilisation du modèle Doro Secure 347 ont été étudiées pour être aussi simples que possible. Généralement, l'appel automatisé de la police, des pompiers etc. N'EST PAS permis. Vous ne devez donc pas programmer ces numéros dans les mémoires directes (M1 - M4). Certaines sociétés privées acceptent les appels automatisés effectués par leurs clients. Contactez votre société de surveillance avant de programmer son numéro.

La portée de la télécommande sans fil varie en fonction des conditions ambiantes. La présence d'obstacles peut réduire la portée du signal entre le téléphone et la télécommande (murs, planchers, plafonds, structures en métal ou béton). Nous vous conseillons de vérifier sa portée en activant un appel d'urgence en différents endroits de votre logement.

Informations techniques

Il y a deux curseurs sous la trappe **réglage réseau** (N°23) située en dessous du téléphone. Ils permettent de configurer le Doro Secure 347 en fonction du réseau. Retirez la trappe en enlevant la vis cruciforme.

Synchronisation de la touche R (100/300/600)

Le réglage pour la France est 300ms.

Signal d'alarme (Alarm signal)

Vous pouvez couper le signal d'alarme en mettant le curseur sur OFF. Pour rétablir ce signal, mettez le curseur sur ON.

Remarque ! Pour activer ce changement, prenez le combiné puis raccrochez.

En cas de problèmes

Vérifiez que le câble téléphonique soit en bon état et qu'il soit branché correctement. Débranchez tout autre matériel, rallonges et téléphones. Si l'appareil fonctionne alors normalement, la panne est causée par le matériel additionnel.

Testez le matériel sur une ligne en état de marche (chez un voisin par ex.). Si le matériel fonctionne sur ce raccordement, votre propre ligne téléphonique

est défectueuse. Signalez la panne à votre opérateur.

Si le téléphone ne fonctionne toujours pas, contactez votre revendeur.

N'oubliez pas de vous munir du ticket de caisse ou d'une copie de la facture.

Garantie et S.A.V.

Pour la France

Cet appareil est garanti deux ans partir de sa date d'achat. En cas de panne, contactez votre revendeur. La réparation dans le cadre de cette garantie sera effectuée gratuitement.

La garantie est valable pour un usage normal de l'appareil tel qu'il est défini dans la notice d'utilisation. Les fournitures utilisées avec l'appareil ne sont pas couvertes par la garantie. Sont exclues de cette garantie les détériorations dues à une cause étrangère à l'appareil. Les dommages dus à des manipulations ou à un emploi non conformes, à un montage ou entreposage dans de mauvaises conditions, à un branchement ou une installation non-conformes ne sont pas pris en charge par la garantie. Par ailleurs, la garantie ne s'appliquera pas si l'appareil a été endommagé à la suite d'un choc ou d'une chute, d'une fausse manœuvre, d'un branchement non-conforme aux instructions mentionnées dans la notice, de l'effet de la foudre, de surtensions électriques ou électrostatiques, d'une protection insuffisante contre l'humidité, la chaleur ou le gel. En tout état de cause, la garantie légale pour vices cachés s'appliquera conformément aux articles 1641 et suivants du Code Civil.

(Il est recommandé de débrancher le téléphone en cas d'orage.)

Déclaration de conformité

Doro certifie que cet appareil Doro Secure 347 est compatible avec l'essentiel des spécifications requises et autres points des directives 1999/5/EC et 2011/65/EC (RoHS). La déclaration de conformité peut être consultée à l'adresse suivante : www.doro.com/dofc

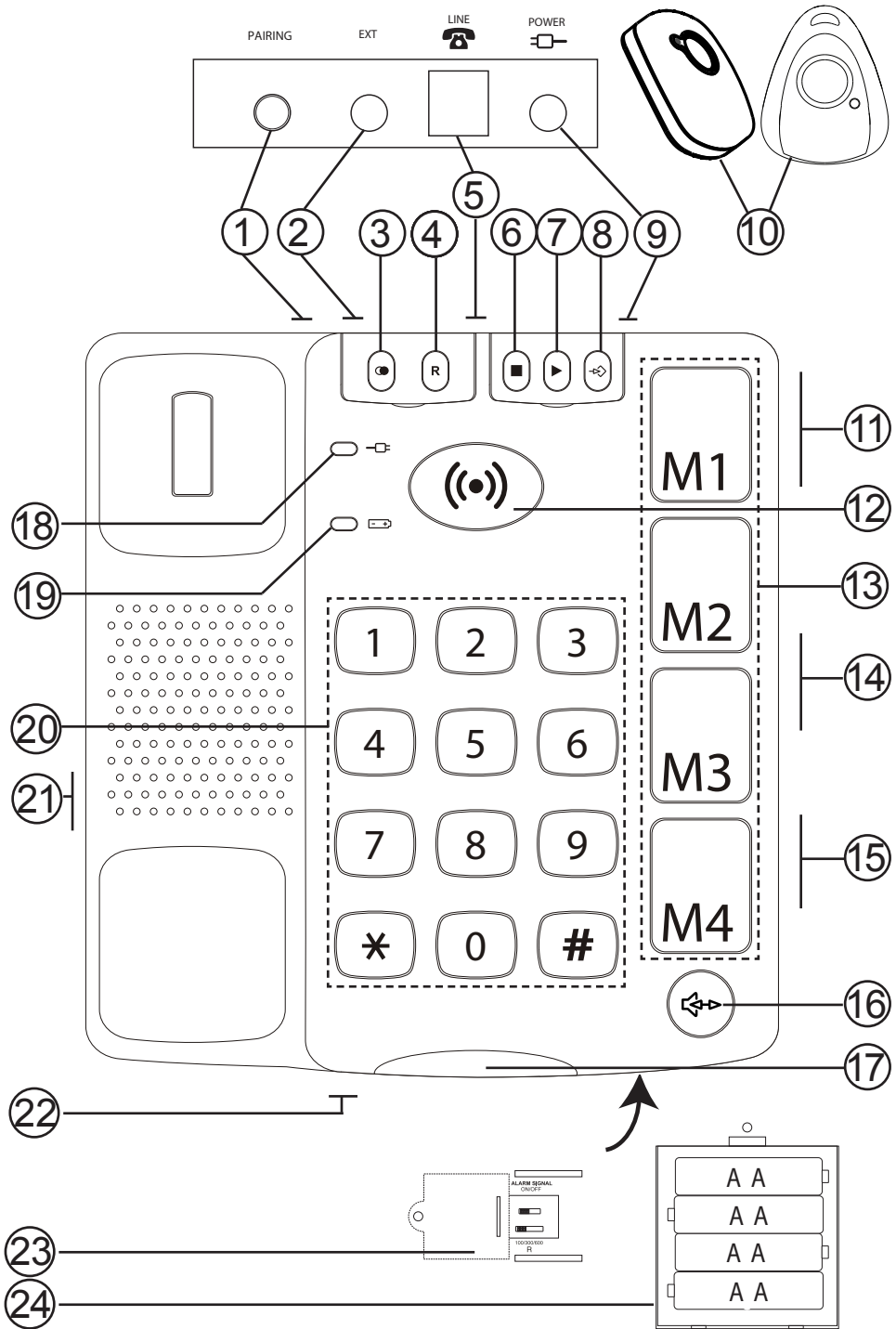

PAIRING

EXT

LINE

POWER

1

2

3

4

5

6

7

8

9

10

18

19

20

21

11

12

13

14

15

16

17

22

23

24

AA

AA

AA

AA

AA





AA

ALARM SIGNAL ON/OFF

DISCONNECT

1	Pairing button for cordless alarm unit	13	Speed dial
2	Socket for external alarm unit	14	Handset volume
3	Call Back	15	Ringtone switch
4	Flash	16	Speaker button
5	Telephone cord socket	17	Ringtone indicator
6	Stop button/alarm off	18	Network LED
7	Recording alarm message	19	Battery LED
8	Storing speed dial/number list	20	Keypad
9	Socket for power supply	21	Socket for handset cord
10	Cordless alarm unit	22	Microphone
11	Speaker volume	23	Alarm signal/Flashtime switches
12	Alarm button	24	Batteries

Connection

1. Connect the spiral cord to the socket on the handset and to the  socket.
2. Connect the mains adapter to the mains socket and to the **POWER** socket .
3. Insert the batteries (see **Batteries**).
4. Set correct **Recall** button time to 100 (see **Technical Information**).
5. Connect the telephone cord to the network wall socket and to the socket marked  on the telephone.
6. Lift the handset and listen for the dial tone.
7. The alarm button () will flash alternately green and red until the alarm function is set. See **Alarm Function**.

Batteries

The telephone requires four type AA 1.5V batteries so that alarm numbers, memory etc. continue to function in the event of power failure.

When the batteries are running low the  symbol illuminates. Only use high quality batteries.

1. Unplug the telephone and remove the cover on the base of the telephone by loosening the screw.
2. Insert the batteries according to the markings for plus and minus terminals.
3. Replace the battery cover and reconnect the telephone cord.

To change batteries in the cordless alarm unit

If the cordless alarm unit ceases to function change the battery as follows:

1. Use a Phillips screwdriver to loosen the screw on the back and separate the parts by gently turning a flat screwdriver in the groove on the underside.
2. Exchange the 12V battery for a new one following the markings for plus and minus terminals.
3. Reassemble the parts and screw together.

Locating the telephone



When selecting a site for the main unit, bear in mind the following:

- Always connect Doro Secure 347 to the first network wall socket.
- Do not place the telephone near other equipment such as TVs, computer monitors, radiators etc. This is to minimize the risk of any interference.
- Do not place the equipment in a location where it will be exposed to direct sunlight or other major heat sources. On very rare occasions, the rubber feet on the base of the device may leave marks on the surface on which it is placed. Take care when placing it on a sensitive surface.

Making a call

1. Pick up the handset.
2. Enter the desired number.

Dialling with speaker function

1. Press . The speaker function will be activated and the LED indicator in the button will light up.
2. Enter the telephone number. Adjust the speaker volume with the volume control on the side.
3. Speak into the microphone located on the front edge of the telephone.
4. Press  to end the call.

If you wish, you can switch between handset and speaker mode during the call by pressing .



Please note!

Please remember that in speaker mode, it is only possible for one person at a time to talk. Ensure that there is nothing in the immediate vicinity of the telephone to disrupt the speaker function, e.g. loud music.

Call Back

Lift the handset and press  to redial the last number (located under the left cover in the telephone's upper edge).

Volume control

During a call the sound level in the handset may be adjusted with / (3 positions) on the side.

To adjust the speaker volume, use the   on the side.

Ringtone

There is a ringtone volume switch  on the side of the telephone:

Hearing aid compatible

This telephone is hearing aid compatible. Select the T mode on your hearing aid to enable this feature.

Alarm message

The alarm message is a voice message that is read aloud automatically to the recipient when the alarm is activated.

Recording alarm message

1. Lift the handset (ignore the dialling tone).
2. Hold down the recording button **REC ▶**.
3. When you hear a tone, record your alarm message. Wait 2-3 seconds. Release **REC ▶**.
4. Replace the handset.

To change the message repeat steps **1-3**.

The message should include your name, address and how to activate the speaker function. The message can be up to 30 seconds long.

Example of an outgoing message:

- "This is an emergency call from John Smith of 10, Long Street, Middleton. I need your immediate assistance. Press hash (**#**) to speak directly to me and press star (*****) to disconnect my alarm."

To check the alarm message

Give the record button **REC ▶** a short, quick press. The message will be heard through the speaker. Ensure the volume is loud enough.

Alarm function

Important!

At least one **speed dial** (emergency number) must be stored and an **alarm message** recorded for the telephone's alarm function to work. At least one cordless alarm button must be registered to the telephone as well. The alarm button will flash alternately green and red until this is done.

The alarm function helps you to get immediate help/contact with those people/numbers that are stored on the **M1-M4** speed dial buttons.

When the alarm button is deployed each speed dial number (**M1-M4**) will be called in succession, and the recipient will hear your pre-recorded alarm message. Therefore the most important number should be programmed in the **M1** position. If the recipient presses **#** a conversation can be conducted via speaker phone. If the recipient does not follow the alarm instructions to press either ***** or **#**, the call to each number will last for 60 seconds before the telephone hangs up and calls the next number on the list. This procedure is repeated until the call is answered and accepted, however there is a maximum limit of 14 times per number.

Alarm instructions

On hearing your alarm message the recipient can make the following choices:

Press **#** to speak to you via the speakerphone and temporarily disable the alarm.

Conversation between you and the receiver can now be made in the speaker phone. After 3 minutes another warning tone will be heard. Press **#** again to extend talking time by another 3 minutes or press ***** to deactivate the alarm and end the dialling to other numbers. If the receiver doesn't press ***** the alarm is still active and the next number in the sequence will be called.

Press ***** to deactivate the alarm and end the dialling to other numbers.



If a call is unanswered or the alarm fails to be cancelled by the recipient within 60 seconds a new dialling begins to your next emergency number. (This is useful if an answer machine picks up the call).

Speed dial (Alarm numbers)

The telephone has 4 speed dial numbers (**M1-M4**). When a telephone number has been stored it can be dialled by pressing just one button.

A picture or symbol can be placed under the transparent cover on the speed dial buttons so it is easy to see who you are calling.

Storing Speed Dial Numbers



1. Press .
2. Enter the phone number (up to 22 digits) using the keypad.
Press .
3. Select speed dial number (M1-M4) by pressing the corresponding button.

Press  if you want a break in the telephone number.

If you need to change a number, store the new number in the same location as the old one.

If no number has been stored for the speed dial numbers (M1-M4) the telephone will flash alternately green and red until this has been done.

Making an alarm call with speed dial

1. The alarm is activated manually by pressing the  button on the telephone or the cordless alarm unit. The button should be pressed down for about 2 seconds until the telephone begins to beep and the light comes on. (It is also possible to link to a cord-connected alarm unit, see **External alarm unit**).
2. If you wish to terminate the alarm, hold down **STOP**  or the button on the cordless alarm unit for approx. 4 seconds until the phone stops beeping and the light switches off.
It is also possible to interrupt an alarm by lifting the handset.

Dialling speed dial with the handset

1. Lift the handset and wait for the dialling tone.
2. Press the desired speed dial button.

Dialling speed dial in speaker mode

1. Do not lift the handset. Press the desired speed dial button.

It is also possible to answer incoming calls with the cordless alarm unit. When the phone rings, press the button on the cordless alarm unit and the call is answered in speaker mode. End the call by pressing the same button.

Cordless Alarm Unit

The telephone comes equipped with a pre-registered cordless alarm unit. If the cordless alarm unit stops working and changing the battery does not help (see **Batteries**), it is possible simply to register a new one to the telephone.

Registering the cordless alarm unit

1. Hold the **PAIRING** button on the back of the phone down.
The alarm button (☎) shows a blue light.
2. Press the button on the cordless alarm unit. The alarm button (☎) shows a green light when pairing is complete.
3. Release the **PAIRING** button on the back of the phone.

It is possible to have two cordless alarm units registered to the telephone simultaneously.

If additional cordless units are registered, the first registered will be disabled.

Always check that the cordless alarm units in use are working with trial tests.

External Alarm Unit

On the back of the telephone there is a socket (marked EXT) to which a cable-connected alarm unit may be attached. A 3.5 mm mono plug is used for connection, and a closed switch e.g. a push-button for an alarm bell is used to activate an alarm. The cable-connected alarm unit works in the same way as the alarm button on the telephone.

Important Information

Doro Secure 347 and the cordless alarm unit are designed and manufactured to provide a good level of security for a long period of time. Doro Secure 347 is developed especially so that both installation and use are as simple as possible.

Automatic calls to police, fire brigade etc are **not** normally allowed. Therefore, you should not program these numbers in the list of numbers to be called automatically in an emergency situation. Some private security companies can accept automatic calls from their clients. Always contact the security company before programming in its number.

The range of the cordless alarm button varies depending on various factors in the surrounding environment. The radio waves carrying the signal encounter many obstacles in the path between telephone and alarm unit that partly reflect and partly absorb the radio waves which result in damping effects, The range is limited by walls, floors, ceilings, metal and concrete constructions. Therefore, you should always check that the alarm unit actually does have contact with the phone by activating the alarm in different places around the home.

Technical Information

There are two switches behind the small cover on the base of the telephone.

These switches set technical parameters.

Remove the small cover on the base of the telephone by loosening the screw.

Recall button time (100/300/600)

100 ms is normal.

Alarm signal (Alarm signal)

The alarm signal may be switched off by setting the switch in the OFF position. To re-install the alarm signal, set the switch in the ON position.

Please note: Lift and replace the handset to activate changes.

Troubleshooting

Check that the telephone cord is undamaged and properly plugged in. Disconnect any additional equipment, extension cords and other phones. If the problem is resolved, the fault is with some other equipment.

Test the equipment on a known working line (e.g. at a neighbour's house). If the equipment works there the fault is probably with your telephone line. Please inform your network operator. If the telephone still does not work, contact the place of purchase. Don't forget the receipt or a copy of the invoice.

Guarantee

This product is guaranteed for a period of 12 months from the date of purchase. In the unlikely event of a fault occurring during this period, please contact the place of purchase. Proof of purchase is required for any service or support needed during the guarantee period.

This guarantee shall not apply to a fault caused by an accident or a similar incident or damage, liquid ingress, negligence, abnormal usage or any other circumstances attributable to the user.

Furthermore, this guarantee shall not apply to a fault caused by a thunderstorm or any other voltage fluctuations.

As a matter of precaution, we recommend disconnecting the telephone during a thunderstorm.

Declaration of conformity

Doro hereby declares that the product Doro Secure 347 conforms to the essential requirements and other relevant regulations contained in the Directives 1999/5/EC and 2011/65/EC (RoHS). A copy of the manufacturer's declaration is available at www.doro.com/dofc

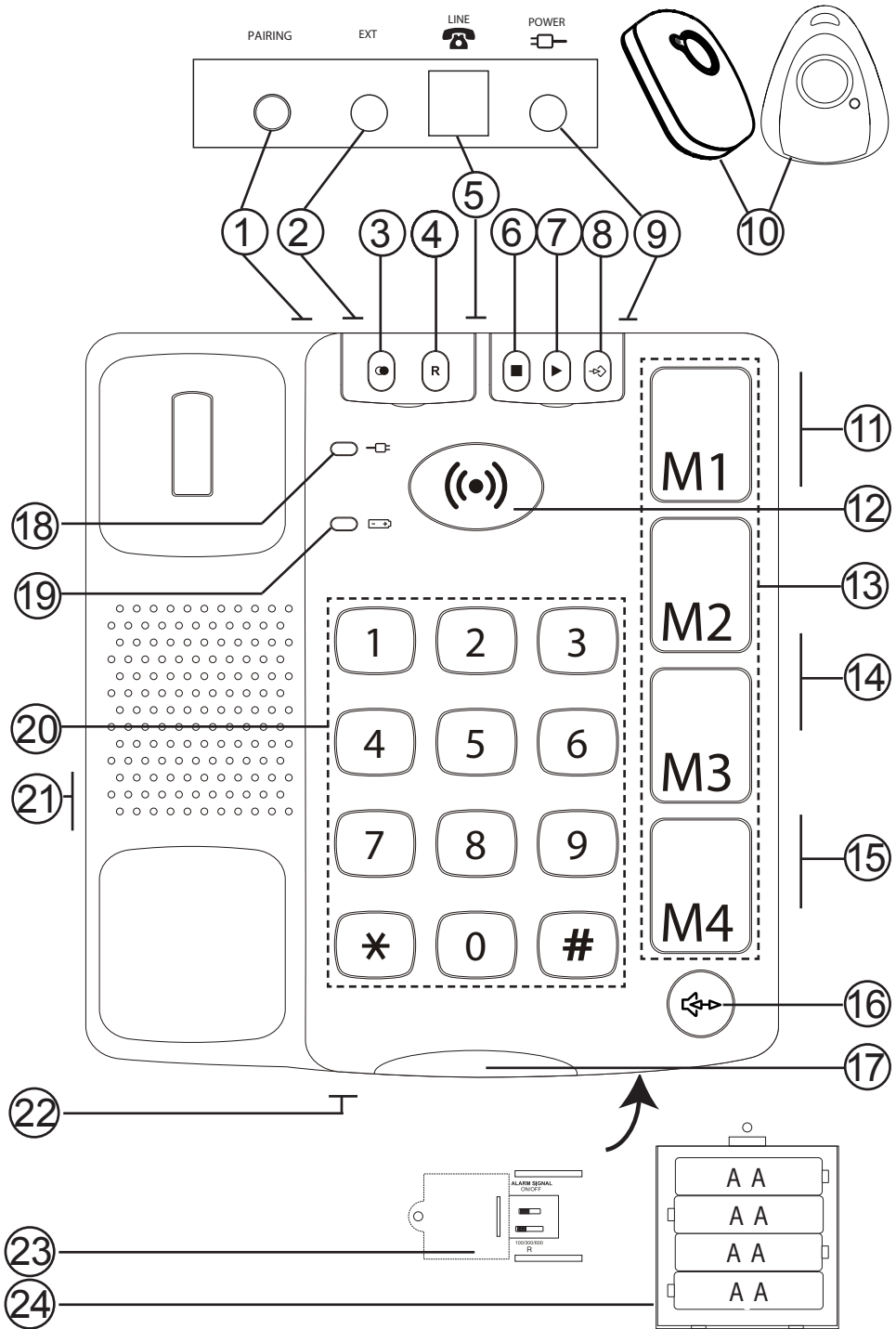

PAIRING

EXT

LINE

POWER

1

2

3

4

5

6

7

8

9

10

18

19

20

21

11

12

13

14

15

16

17

22

23

24

AA

AA

AA





AA

ALARM SIGNAL ON/OFF

10000000 Hz

1	Parningsknapp för trådlös larmknapp	12	Larmknapp
2	Uttag för extern larmknapp	13	Snabbval
3	Återuppringning	14	Lurvolym
4	R-knapp	15	Ringsignalomkopplare
5	Uttag för telesladden	16	Högtalarknapp
6	Stoppknapp/larmavstängning	17	Ringsignalindikator
7	Inspelning larmmeddelande	18	Nätindikator
8	Lagring av snabbval/nummerlista	19	Batteriindikator
9	Uttag för strömadaptern	20	Siffertangenter
10	Trådlös larmknapp	21	Uttag för lursladden
11	Högtalarvolym	22	Mikrofon
		23	Se Teknisk information
		24	Batteri

Inkoppling

1. Anslut spiralsladden till uttaget på luren och till uttaget .
2. Anslut nätadaptern till eluttaget samt till uttaget **POWER** .
3. Sätt i batterierna (se avsnitt **Batterier**).
4. Ställ in rätt **R**-knappstid till 100 (se **Teknisk Information**).
5. Anslut telesladden till ett telejack och till uttaget  på telefonen.
6. Lyft luren och kontrollera att kopplingston hörs.
7. Larmknappen () kommer växelvis att blinka i grönt och rött tills larmfunktionen är inställd. Se kapitel **Larmfunktion**.

Batterier

För att larmnummer, minne etc. skall fungera under strömavbrott behöver apparaten fyra stycken 1.5V batterier typ AA.

När batterierna är på väg att ta slut tänds symbolen .

Använd endast batterier av hög kvalitet.

1. Drag ut telesladden och ta av luckan på telefonens undersida genom att lossa skruven.
2. Sätt i batterierna enligt markeringarna för plus- respektive minuspol.
3. Sätt tillbaka batteriluckan och telesladden.

Att byta batterier på trådlös larmknapp

Om trådlösa larmknappen slutar fungera, byt batteri enligt följande instruktion.

1. Lossa skruven på baksidan med en stjärnskruvmejsel och sära på delarna genom att försiktigt vrida en flat skruvmejsel i spåret på undersidan.
2. Byt ut 12V batteriet mot ett nytt enligt markeringen för plus- respektive minuspol.
3. Sätt ihop delarna och skruva ihop.

Placering av telefonen

När man väljer plats för huvudenheten bör man tänka på följande:



- Doro Secure 347 bör alltid kopplas in på första telejacket.
- Placera inte telefonen nära annan utrustning, t ex TV-apparater, bildskärmar, element etc. Detta för att minska risken för eventuella störningar.
- Ställ inte apparaten på en plats där den utsätts för direkt solljus eller annan stark värme.
- I mycket sällsynta fall kan gummifötterna på apparatens undersida färga av sig på underlaget den står på. Var därför försiktig med att ställa den på underlag med känslig yta.

Att ringa

Vanlig uppringning

1. Lyft luren.
2. Slå önskat telefonnummer.

Uppringning med högtalarfunktion

1. Tryck . Högtalarfunktionen kopplas in och indikatorn i knappen tänds.
2. Slå telefonnumret. Justera eventuellt ljudstyrkan med volymkontrollen på sidan.
3. Tala genom mikrofonen i telefonens framkant.
4. Tryck  för att avsluta samtalet.

Under samtalets gång kan du skifta mellan lur och högtalarläge genom att trycka .

Observera

Tänk på att det i högtalarläge inte går att ”prata i mun” på varandra utan endast en åt gången kan tala. Tänk på att inte ha något i telefonens omgivning som stör högtalarfunktionen, t ex hög musik.

Återuppringning

Lyft luren och tryck  för att ringa upp det senast slagna telefonnumret (sitter under vänstra luckan i telefonens överkant).

Volymkontroll

Ljudstyrkan i luren kan under samtal justeras med / (3 steg) på sidan.

Högtalarvolymen justeras med   på sidan.

Ringsignal

På telefonens sida finns omkopplare  för ringsignalens styrka:

Hörselslinga

Luren har en inbyggd hörselslinga för de som vill använda sin hörapparat när de telefonerar. Koppla in hörapparatens telespole genom att ställa hörapparatens i T-läge.

Larmfunktion

Viktigt

För att telefonens larmfunktion skall fungera måste minst ett **snabbval** (larmnummer) lagras samt ett **larmmeddelande** spelas in. Minst en trådlös larmknapp måste också vara registrerad med telefonen. Larmknappen (☎) kommer växelvis att blinka i grönt och rött tills detta är utfört.

Larmfunktionen gör det möjligt att få omedelbar hjälp/kontakt med de personer/nummer som lagrats för snabbvalen **M1-M4**.

Varje snabbval (**M1-M4**) rings upp i turordning, och mottagaren hör ditt eget inspelade larmmeddelande. Därför bör det viktigaste numret programmeras i position **M1**. Om mottagaren trycker **#** kan samtal föras via högtalartelefonen. Om mottagaren inte trycker någon av larminstruktionerna (***** eller **#**) pågår uppringningen till varje nummer under 60 sekunder innan telefonen lägger på och nästa nummer i listan rings upp. Denna procedur upprepas tills samtalet är besvarat och kvitterat, dock maximalt 14 ggr per nummer.

Larminstruktioner

När mottagaren hör ditt larmmeddelande kan följande val göras:

Tryck **#** För att koppla upp samtalet i högtalaren, samtidigt upphör larmmeddelandet tillfälligt. Samtal mellan dig och mottagaren kan nu föras via högtalartelefonen. Efter 3 minuter hörs en varningston, tryck **#** igen för att förlänga tiden med ytterligare 3 minuter. Tryck ***** för att koppla ner linjen. Larmet är nu avaktiverat. Om inte ***** trycks rings nästa nummer upp.

Tryck ***** För att stänga av larmet och avbryta uppringningen till övriga nummer.

Om ingen svarar eller mottagaren inte kvitterar samtalet inom 60 sekunder börjar en ny larmuppringning till nästa nummer (praktiskt om t ex en telefonsvarare besvarar samtalet).

Larmmeddelande

Larmmeddelandet är det röstbesked som automatiskt läses upp för mottagaren när larmet aktiverats.

Inspelning av larmmeddelande

1. Lyft luren (bry dig inte om kopplingstonen).
2. Håll ner inspelningsknappen **REC ▶**.
3. När en ton ljuder, tala in det önskade larmmeddelandet. Vänta 2-3 sekunder. Släpp därefter **REC ▶**.
4. Lägg på luren.

För att ändra meddelandet, repetera punkterna **1-3**.

Uppllys gärna i meddelandet ditt namn, adress och hur högtalarfunktionen aktiveras. Meddelandet kan vara upp till 30 sekunder långt.

Exempel på meddelande:

-”Detta är ett larm från Sven Svensson på Storgatan 10 i Grönköping. Jag behöver er hjälp akut. Tryck fyrkant (**#**) för att koppla upp samtalet, tryck stjärna (*****) för att avbryta larmet.”

Kontroll av larmmeddelande

Tryck kort på inspelningsknappen **REC ▶**. Meddelandet spelas upp i högtalaren. Se till att volymen är uppskruvad.

Snabbval (Larmnummer)

Telefonen har 4 snabbval (**M1-M4**). När ett telefonnummer är lagrat kan uppringning ske med endast en knapptryckning. Under det genomskinliga locket på snabbvalsknapparna kan det läggas en bild eller symbol så att man enkelt kan se till vem snabbvalen går.

Lagra snabbval

1. Tryck →↔.
2. Slå telefonnumret (max 22 siffror) med siffertangenterna.
Tryck →↔.
3. Välj snabbval (M1-M4) genom att trycka på motsvarande knapp.

Om en paus önskas i telefonnumret tryck ●.

Om ett telefonnummer behöver ändras, lagra det nya numret ovanpå det gamla.

Om inget nummer har lagrats för snabbvalen (M1-M4) kommer telefonen att växelvis att blinka i grönt och rött tills detta är utfört.

Larma med snabbval

1. Larmet aktiveras manuellt genom att knappen (☎) på telefonen eller den trådlösa larmknappen trycks. Knappen skall tryckas ned cirka 2 sekunder tills telefonen börjar pipa och lampan tänds. (Det går även att koppla till en kabelansluten larmknapp, se kapitel **Extern Larmknapp**)
2. Om larmet önskas avbrytas, håll ner **STOP** ■ eller den trådlösa larmknappen (ca. 4 sekunder) tills telefonen slutar pipa och lampan släcks. Det går även bra att avbryta ett larm genom att lyfta luren.

Uppringning av snabbval med luren

1. Lyft luren och invänta kopplingston.
2. Välj önskat snabbval genom att trycka på motsvarande knapp.
Numret rings upp.

Uppringning av snabbval i högtalarläge

1. Välj önskat snabbval genom att trycka på motsvarande knapp. Telefonen kopplar automatiskt upp högtalarläget och slår telefonnumret som finns lagrat i det valda snabbvalet.

Det går även att besvara inkommande samtal med den trådlösa larmknappen. När telefonen ringer, tryck på den trådlösa larmknappen och samtalet besvaras i högtalarläge. Lagg på genom att trycka samma knapp.

Trådlös Larmknapp

Telefonen kommer utrustad med en på förhand registrerad trådlös larmknapp. Skulle den trådlösa larmknappen sluta fungera och det inte hjälper att byta batteri (se **Batterier**), är det möjligt att på ett enkelt sätt registrera telefonen med en ny.

Registrering av trådlös larmknapp

1. Håll knappen **PAIRING** på baksidan intryckt. Larmknappen ((•)) tänds i blått.
2. Tryck knappen på den trådlösa larmknappen. Larmknappen ((•)) tänds i grönt när parningen är klar.
3. Släpp knappen **PAIRING** på baksidan.

Det är möjligt att ha två trådlösa larmknappar registrerade med telefonen samtidigt.

Om registrering av fler trådlösa larmknappar görs, försvinner den först registrerade trådlösa larmknappen.

Kontrollera alltid att de trådlösa larmknapparna fungerar genom att provlarma.

Extern Larmknapp

På baksidan av telefonen finns ett uttag (märkt EXT) för inkoppling av kabelansluten larmknapp. Inkoppling sker med 3,5 mm monoprop och som larmknapp används en slutande strömbrytare t ex en tryckknapp till ringklocka. Den kabelanslutna larmknappen fungerar likadant som larmknappen på telefonen.

Viktig Information

Doro Secure 347 och den trådlösa larmknappen är designade och tillverkade för att ge en god säkerhet under lång tid. Doro Secure 347 är speciellt utvecklad så att både installation och användande blir så enkelt som möjligt.

Automatisk uppringning till polis, brandkår o s v är normalt **ej** tillåtet. Programmera därför ej in dessa nummer i listan över vilka telefonnummer som ska ringas upp automatiskt vid larm. Vissa privata säkerhetsföretag kan acceptera automatiska uppringningar från sina kunder. Kontakta alltid säkerhetsföretaget innan programmering av deras telefonnummer sker.

Räckvidden på den trådlösa larmknappen varierar beroende på olika faktorer i den omgivande miljön. Radiovågorna som överför signalen stöter på många hinder på vägen mellan telefonen och larmknappen som dels reflekterar och dels absorberar radiovågorna med dämpningseffekter som följd. Räckvidden begränsas av väggar, golv, tak, metall- och betongkonstruktioner. Testa därför alltid att larmknappen verkligen har kontakt med telefonen genom att aktivera larmet på olika platser i bostaden/lokalen.

Teknisk Information

Bakom den lilla luckan på telefonens undersida finns två omkopplare.

Dessa omkopplare ställer in tekniska parametrar.

Ta av den lilla luckan på telefonens undersida genom att lossa skruven.

R-knappstid (100/300/600)

100 är normal.

Larmsignal (Alarm signal)

Larmsignalen kan stängas av genom att sätt omkopplaren ALARM SOUND i läge OFF. För att återställa larmsignalen sätt omkopplaren i läge ON.

Tänk på att luren måste lyftas och läggas på innan ändringar aktiveras.

Om utrustningen inte fungerar

Kontrollera att telesladden är hel och ordentligt isatt. Koppla bort alla eventuella tillsatsutrustningar, förlängningskablar och andra telefoner. Om apparaten fungerar nu finns felet i någon annan utrustning.

Prova gärna på en annan telelinje (t ex hos en granne). Fungerar apparaten där är det troligen fel på din telelinje. Ring felanmälan till din teleoperatör.

Om telefonen trots ovanstående åtgärder inte fungerar, tag kontakt med det inköpsställe där apparaten köpts för service. Glöm ej inköpskvitto/fakturakopia.

Garanti

Denna apparat har ett års normal varugaranti. Vid eventuell reklamation, tag kontakt med inköpsstället. Garantiservice utförs endast mot uppvisande av giltigt inköpskvitto/fakturakopia. Garantiåtagandet gäller inte om felet beror på olyckshändelse eller liknande, alternativt åverkan, inträngande vätska, vanvård, onormalt brukande eller något annat missförhållande på användarens sida. Garantin gäller inte heller för fel som uppstått på grund av åska eller andra elektriska spänningsvariationer.

För säkerhets skull rekommenderar vi att du drar ur apparatens anslutning under åskväder.

Declaration of conformity

Doro deklarerar härmed att produkten Doro Secure 347 överensstämmer med de väsentliga kraven och övriga relevanta bestämmelser i direktiv 1999/5/EC och 2011/65/EC (RoHS). Kopia av tillverkardeklarationen finns på www.doro.com/dofc

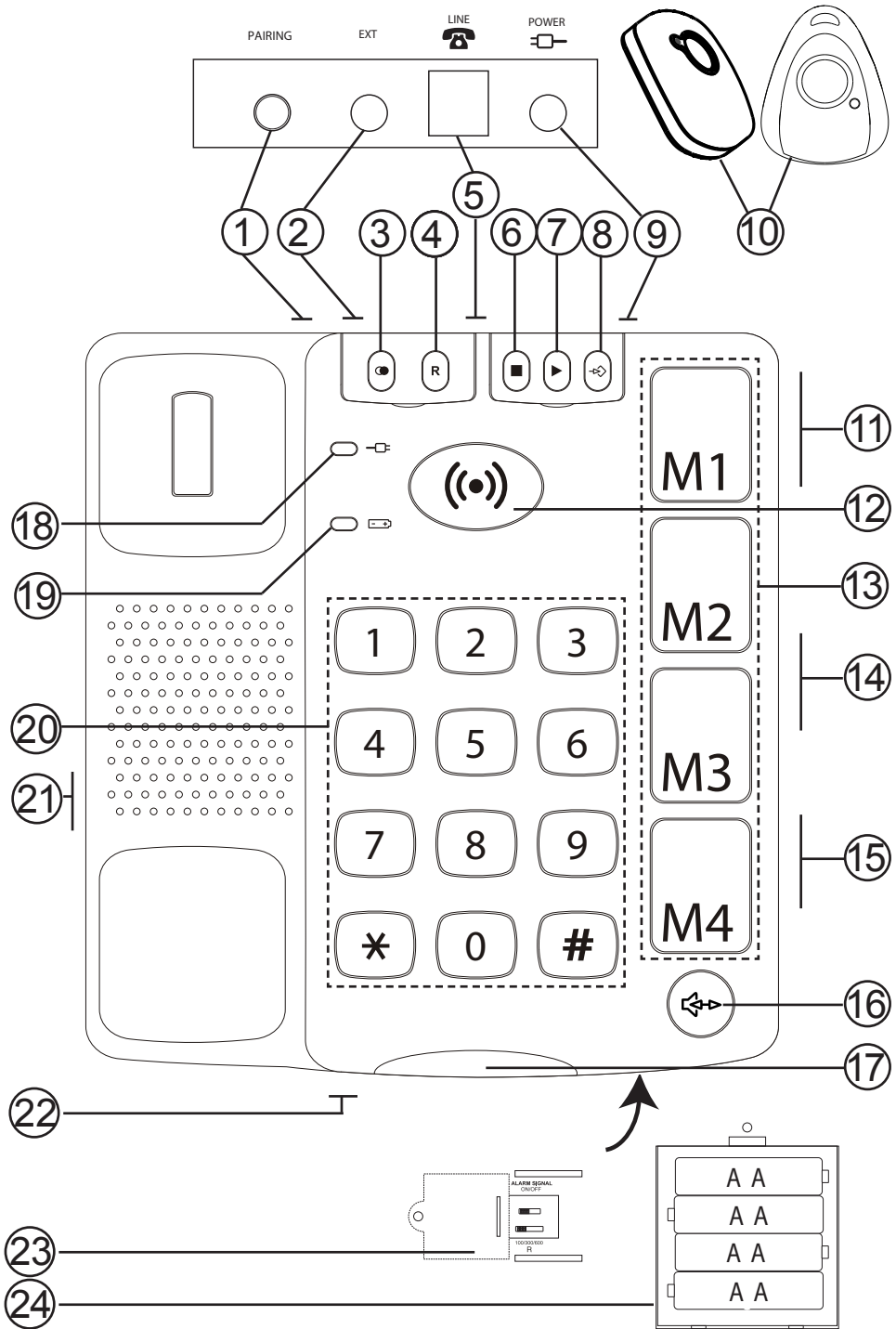

PAIRING

EXT

LINE

POWER

1

2

3

4

5

6

7

8

9

10

18

19

20

21

11

12

13

14

15

16

17

22

23

24

AA

AA

AA

AA

AA



AA

ALARM SIGNAL ON/OFF

DISCONNECT R.

1	Parringsknapp for trådløs alarmknapp	12	Alarmknapp
2	Uttak for ekstern alarmknapp	13	Hurtigtaster
3	Repetisjon	14	Hørevolum
4	R-knapp	15	Ringsignalvelger
5	Uttak for telefonledning	16	Høyttalerknapp
6	Stoppknapp/alarmavstenging	17	Ringsignalindikator
7	Innspilling av alarmmelding	18	Lysnettindikator
8	Lagring av hurtigvalg/nummerliste	19	Batteriindikator
9	Uttak for strømadapter	20	Siffertaster
10	Trådløs alarmknapp	21	Uttak for håndsettledning
11	Høyttalervolum	22	Mikrofon
		23	se Teknisk informasjon
		24	Batterier

Tilkobling

1. Koble spiralledningen til uttaket på håndsettet og til uttaket merket .
2. Koble omformeren til et strømuttak samt til uttaket **POWER** .
3. Still inn riktig **R**-knapptid til 100 (se **Teknisk informasjon**).
4. Koble telefonledningen til et vegguttak for telefon og til uttaket merket  på telefonen.
5. Løft av håndsettet og sjekk at du hører summetonen.
6. Alarmknappen vil vekselvis blinke grønt og rødt inntil alarmfunksjonen er innstilt. Se kapitlet **Alarmfunksjon**.

Batterier

For at alarmnummer, minne etc skal bevares og fungere ved strømbrudd, trenger apparatet fire stk 1.5V batterier av AA-typen. Når batteriene er nesten utladet, tennes symbolet . Bruk bare batterier av høy kvalitet.

1. Trekk ut telefonledningen og ta av dekselet på undersiden av telefonen ved å skru ut skruen.
2. Sett inn batteriene i henhold til markeringene for pluss- og minuspolene.
3. Sett batteridekselet på igjen, skru inn skruen, og plugg inn telefonledningen.

Bytte batterier på den trådløse alarmknappen

Hvis den trådløse alarmknappen slutter å virke, bytter du batteri i henhold til anvisningene nedenfor.

1. Løsne skruen på baksiden med en stjernetrekker, og atskill delene ved å vri en flat skrutrekker forsiktig i sporet på undersiden.
2. Skift ut 12V-batteriet med et nytt i henhold til markeringene for pluss- og minuspolene.
3. Sett delene sammen igjen, og skru inn skruen.

Plassering av telefonen

Når du velger en plass for hovedenheten, skal du tenke på følgende:



- Doro Secure 347 bør alltid kobles til det første teleuttaket i en serie.
- Unngå å plassere baseenheten nær annen elektrisk utrustning, for eksempel TV-apparater, dataskjermer, vifter etc. Dette vil redusere faren for eventuelle forstyrrelser.
- Sett heller ikke apparatet på et sted hvor det utsettes for direkte sollys eller annen sterk varme.
- I noen sjeldne tilfeller kan gummiføttene på undersiden av apparatet farge av mot underlaget det står på. Vær derfor forsiktig med å sette apparatet på underlag med sensitiv overflate.

Å ringe

Vanlig oppringing

1. Løft av håndsettet.
2. Slå ønsket telefonnummer med siffertastene.

Oppringing med høyttalerfunksjon

1. Trykk . Høyttalerfunksjonen kobles inn, og indikatoren ved knappen tennes.
2. Slå telefonnummeret. Juster eventuelt lydstyrken med volumkontrollen på siden.
3. Tal gjennom mikrofonen i forkant av telefonen.
4. Trykk  for å avslutte samtalen.

Du kan skifte mellom håndsett og høyttaler under samtalens forløp ved å trykke på .

Merk:

Vær oppmerksom på at med høyttalerfunksjonen går det ikke an å « snakke i munnen » på hverandre, men bare en om gangen kan snakke. Derfor er det viktig at det ikke finnes en lydkilde i nærheten av telefonen som kan forstyrre høyttalerfunksjonen, som en radio eller et musikkanlegg.

Repetisjon

Løft av håndsettet og trykk på  for å gjøre et nytt anrop til det sist oppringte telefonnummeret (sitter under luken til venstre i overkanten av telefonen).

Volumkontroll

Lydstyrken i håndsettet kan justeres under samtalen med /  (3 trinn) på siden.

Høyttalervolumet justeres med   på siden.

Ringsignal

På siden av telefonen finnes en kontroll –    – for ringsignalet styrke.

Alarmfunksjon

Viktig

For at telefonens alarmfunksjon skal fungere, må minst et **hurtigvalg** (alarmnummer) lagres, og en **alarmmelding** spilles inn. Minst en trådløs alarmknapp må også være registrert med telefonen. Alarmknappen (☎) vil vekselvis blinke grønt og rødt inntil dette er utført.

Alarmfunksjonen gjør det mulig å få umiddelbar hjelp/kontakt med de personene/numrene som lagres for hurtigvalgene **M1-M4**.

Hvert av hurtigvalgene (**M1-M4**) ringes opp etter tur, og abonnenten får høre din innspilte alarmmelding. Derfor bør det viktigste nummeret programmeres i posisjon **M1**. Hvis mottakeren trykker **#**, kan samtalen føres via telefonhøytaleren. Hvis mottakeren ikke trykker på noen av alarminstruksene (***#** eller **#**) fortsetter oppringingen til hvert nummer i 60 sekunder før linjen kobles ned og det neste hurtigvalget ringes opp. Denne prosedyren gjentas inntil en av mottakerne har besvart og kvittert for anropet, men begrenset til 14 ganger til hvert nummer.

Alarminstruks

Når mottakeren hører din alarmmelding, kan følgende valg foretas:

Trykk **#** For å sette opp samtalen via telefonhøytaleren; samtidig avbrytes alarmmeldingen. Samtalen mellom deg og mottakeren kan nå føres via telefonhøytaleren. Etter 3 minutter høres en varselstone; trykk **#** på nytt for å forlenge tiden med nye 3 minutter. Trykk ***#** eller avvent for å koble ned linjen. Alarmen er nå deaktivert.

Trykk ***#** Hvis du vil stenge av alarmen og avbryte oppringing til andre nummer.

Hvis ingen svarer, eller mottakeren ikke kvitterer for samtalen innen 60 sekunder, foretas et nytt alarmanrop til det neste nummeret (dette er praktisk hvis for eksempel en telefonsvarer

besvarer anropet).

Alarmmelding

Alarmmeldingen er den talebeskjeden som leses opp automatisk når alarmen aktiveres.

Innspilling av alarmmelding

1. Løft av håndsettet (ikke bry deg om summetonen).
2. Hold innspillingsknappen **REC ▶** trykket ned.
3. Når du hører en tone, taler du inn den ønskede alarmmeldingen. Vent i 2-3 sekunder. Slipp deretter **REC ▶**.
4. Legg håndsettet på.

Hvis du vil forandre meldingen, gjentar du punktene **1-3**.

Bruk gjerne meldingen til å opplyse navn, adresse og hvordan høyttalerfunksjonen aktiveres. Meldingen kan være opp til 30 sekunder lang.

Eksempel på alarmmelding:

-«Dette er en alarmmelding fra Navn Navnesen, Langgaten 10 i Lilleby. Jeg har akutt behov for hjelp. Trykk firkanttast (**#**) for å akseptere samtalen; trykk stjerne (*****) for å avvise alarmen.»



Kontroll av alarmmelding

Trykk kort på innspillingsknappen **REC ▶**. Meldingen spilles av i høyttaleren. Pass på at volumet er skrudd opp.

Hurtigvalg (alarmnummer)

Telefonen har 4 hurtigvalg (**M1-M4**). Når et telefonnummer er lagret, kan oppringning foretas med ett eneste tastetrykk. Under det gjennomskinnelige lokket over hurtigvalgstastene kan du sette inn et bilde eller et symbol så man enkelt kan se hvem som ringes opp.



Lagre hurtigvalg

1. Trykk .
2. Slå telefonnummeret (maks 22 sifre) med siffertastene. Trykk .
3. Velg hurtigvalg (**M1-M4**) ved å trykke på tilsvarende knapp.

Hvis du vil legge inn en pause i telefonnummeret, trykker du . Hvis du må endre et telefonnummer, lagrer du bare det nye nummeret over det gamle.

Hvis det ikke er lagret noe nummer for hurtigvalgene (M1-M4), vil telefonen vekselvis blinke grønt og rødt til dette er gjort.

Alarmere med hurtigvalg

1. Alarmen aktiveres manuelt ved å trykke inn knappen () på telefonen, eller ved å trykke på den trådløse alarmknappen. Knappen skal holdes inne i ca 2 sekunder inntil telefonen begynner å pipe og lampen tennes. (Det er også mulig å koble til en kablet alarmknapp; se kapitlet **Ekstern alarmknapp**)
2. Hvis du vil avbryte alarmen, holder du **STOP**  eller den trådløse alarmknappen nede i ca. 4 sekunder, inntil telefonen slutter å pipe og lampen slutter å blinke. Du kan også avbryte en alarm ved å løfte av håndsettet.

Oppringing til hurtigvalg med håndsettet

1. Løft håndsettet og vent på summetone.
2. Velg hurtigtast ved å trykke på tilsvarende knapp. Nummeret ringes opp.

Oppringing til hurtigvalg i høyttalermodus

1. Velg hurtigtast ved å trykke på tilsvarende knapp. Telefonen kobler automatisk opp høyttalerfunksjonen og slår telefonnummeret som er lagret under hurtigvalget.

Det er dessuten mulig å svare på innkommende anrop med den trådløse alarmknappen. Når telefonen ringer, trykk på knappen på den trådløse alarmen, og samtalen settes opp i høyttalermodus. Legg på røret ved å trykke på den samme knappen.

Trådløs alarmknapp

Telefonen leveres med en forhåndsregistrert trådløs alarmknapp. Hvis den trådløse alarmknappen skulle slutte å fungere, og det ikke hjelper å bytte batteri (se **Batterier**), er det mulig å registrere en ny alarmknapp med telefonen på en enkel måte.

Registrering av trådløs alarmknapp

1. Hold knappen **PAIRING** på baksiden trykket inn.
Alarmknappen (☛) lyser opp i blått.
2. Trykk på knappen på den trådløse alarmknappen.
Alarmknappen (☛) lyser opp i grønt når parringen er ferdig.
3. Slipp knappen **PAIRING** på baksiden.

Det er mulig å ha to trådløse alarmknapper registrert med telefonen samtidig.

Hvis registrering av flere trådløse alarmknapper foretas, forsvinner den først registrerte trådløse alarmknappen.

Kontroller alltid at de trådløse alarmknappene fungerer ved å gjøre prøvealarmer.

Ekstern alarmknapp

På baksiden av telefonen finnes et uttak (merket EXT) for tilkoping av en kablet alarmknapp. Tilkobling foretas med en 3,5 mm monoplugg, og som alarmknapp brukes en sammenkoblende strømbryter, som for eksempel trykkknappen til en ringeklokke. Den kabeltilkoblede alarmknappen fungerer på samme måte som alarmknappen på telefonen.

Hørselslynge

Håndsettet har innebygd hørselslynge for brukere som benytter høreapparat når de ringer. Telespolen i høreapparatet kobles inn ved å sette høreapparatet i T-stilling.

Viktig informasjon

Doro Secure 347 og den trådløse alarmknappen er designet og produsert for å yte høy sikkerhet gjennom lang tid. Doro Secure 347 er spesielt utviklet slik at både installasjon og bruk skal være så enkelt som mulig.

Automatisk oppringing til politi, brannvesen og andre nødtjenester er normalt **ikke** tillatt. Programmer derfor ikke inn disse nødnumrene i listen med telefonnummer som skal ringes opp automatisk ved alarm. Enkelte private sikkerhetsforetak kan akseptere automatiske anrop fra sine kunder. Kontakt alltid sikkerhetsforetaket før du foretar programmering av deres anropsnummer. Rekkevidden til den trådløse alarmknappen varierer i forhold til flere faktorer i omgivelsene. Radiobølgene som overfører signalene, møter mange hindringer på veien mellom telefonen og alarmknappen, der radiobølgene dels reflekteres, dels absorberes, med demping som resultat. Rekkevidden begrenses av vegger, gulv, tak, metall- og betongkonstruksjoner. Prøv derfor ut at alarmknappen faktisk har kontakt med telefonen ved å utløse alarmen fra ulike steder i boligen/lokalene.

Teknisk informasjon

Bak det lille dekselet på undersiden av telefonen er det to brytere. Disse bryterne stiller inn tekniske parametre.

Ta av det lille dekselet på undersiden av telefonen ved å løsne skruen.

R-knapptid (100/300/600)

100 er normalverdi.

Alarmsignal (Alarm signal)

Alarmsignalet kan stenges av ved å sette omkobleren ALARM SOUND i stilling OFF. For å tilbake stille alarmsignalet setter du omkobleren i stilling ON.

Husk at håndsettet må løftes av og legges på igjen før endringer iverksettes.

Hvis utstyret ikke fungerer

Kontroller at telefonkabelen er uskadd og ordentlig plugget inn. Koble bort alt eventuelt tilleggsutstyr, forlengelsesledninger og andre telefoner. Hvis apparatet da fungerer, ligger feilen i det andre utstyret.

Prøv gjerne telefonen på en annen telefonlinje (for eksempel hos en nabo). Hvis apparatet fungerer der, kan det være feil på din telefonlinje. Ring feilmeldingen hos din teleoperatør.

Hvis telefonen fortsatt ikke fungerer etter ovennevnte tiltak, kontakter du forhandleren der du kjøpte apparatet for service. Husk å ta med kjøpskvittering eller fakturakopi.

Reklamasjonsrett

Dette apparatet har ett års normal varegaranti. Ved eventuell reklamasjon, kontakter du forhandleren. Garantiservice utføres bare mot fremvisning av kvittering/fakturakopi.

Reklamasjonsrettsansvaret gjelder ikke dersom feilen skyldes ulykke eller liknende, alternativt skade, væskeinntrenging, vanskjøtsel, unormal bruk eller annet misforhold på brukerens side. Reklamasjonsretten gjelder ikke ved feil som har oppstått ved lyn/torden eller andre elektriske overspenninger.

For sikkerhets skyld anbefaler vi at du kobler telefonledningen fra vegguttaket i tordenvær.



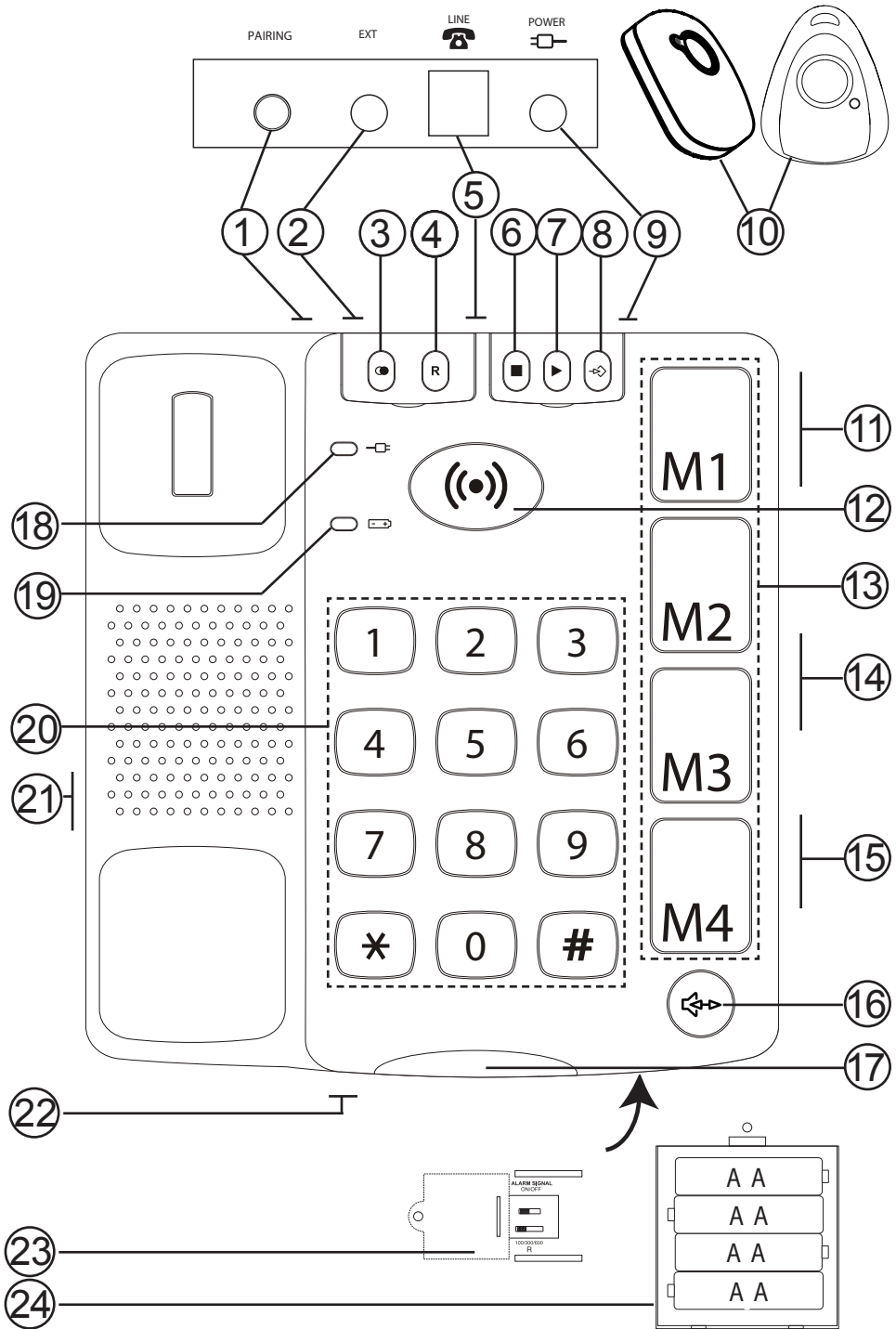

Samsvarserklæring

Doro erklærer med dette at produktet Doro Secure 347 overholder alle vesentlige krav og andre relevante bestemmelser i direktiv 1999/5/EU, 2011/65/EU (RoHS). Kopi av produsenterklæringen finnes på www.doro.com/dofc



1	Parringsknap til trådløs alarmknap	12	Alarmtast
2	Udtag til ekstern alarmknap	13	Hurtigvalg
3	Genopkald	14	Lydstyrke for telefonrør
4	R-tast	15	Ringsignalomskifter
5	Udgang til telefonledning	16	Højttalertast
6	Stoptast/alarmafbryder	17	Ringsignalindikator
7	Indspilning af alarmmeddelelse	18	Netindikator
8	Lagring af hurtigvalg/nummerliste	19	Batteriindikator
9	Udtag til netadapter	20	Nummertaster
10	Trådløs alarmknap	21	Udtag til telefonledning
11	Højttalerlydstyrke	22	Mikrofon
		23	Teknisk Information
		24	Batterier

Tilslutning

1. Tilslut spiralledningen til udgangen på røret og til udtaget .
2. Tilslut netadapteren til stikkontakten samt til udgangen **POWER** .
3. Isæt batterier (se afsnittet **Batterier**).
4. Indstil **R**-tasttid til 100 (se **Teknisk Information**).
5. Slut telefonledningen til et telefonstik og til udtaget  på telefonen.
6. Løft røret, og kontrollér, at der er klartone.
7. Alarmtasten () blinker skiftevis grønt og rødt, indtil alarmfunktionen er indstillet. Se kapitlet **Alarmfunktion**.

Batterier

Apparatet kræver tre 1.5 V-batterier, type AA, for at alarmnummeret, hukommelsen osv. fungerer ved strømafbrydelse. Når batterierne er ved at være opbrugt, tændes symbolet . Brug kun batterier af høj kvalitet.

1. Rul telefonledningen ud, og tag dækslet i bunden af telefonen af ved at løsne skruen.
2. Sæt batterierne i efter plus- og minusmarkeringerne.
3. Sæt batteridækslet og telefonledningen på plads igen.

Udskiftning af den trådløse alarmknaps batterier

Hvis den trådløse alarmknap holder op med at fungere, skal batteriet skiftes som beskrevet nedenfor.

1. Løsn skruen på bagsiden med en stjerneskruetrækker, og skil kabinettets dele ad ved forsigtigt at stikke en flad skruetrækker ind i rillen på undersiden.
2. Isæt et nyt 12 V-batteri, så plus- og minuspolerne vender som vist på tegningen.
3. Saml kabinettets dele, og skru skruen i.

Teleslynge

Røret har indbygget teleslynge, så du kan anvende høreapparat, når du telefonerer. Tilslut høreapparatets telespole ved at sætte høreapparatet i T-stilling.

Placering af telefonen

Når du vælger det sted, selve telefonenheden skal stå, bør du overveje følgende:



- Doro Secure 347 bør altid tilsluttes det første telefonstik.
- Placer ikke telefonen i nærheden af andet udstyr, f.eks. tv-apparater, billedskærme, varmeelementer osv. Derved mindskes risikoen for eventuelle forstyrrelser.
- Undlad at placere telefonen et sted, hvor den udsættes for direkte sollys eller anden kraftig varme.
- I meget sjældne tilfælde kan gummidupperne på telefonens underside afgive farve til det underlag, telefonen er placeret på. Vær derfor forsigtig med at stille telefonen på et sart underlag.

Foretage opkald

Almindeligt opkald

1. Løft røret.
2. Indtast det ønskede telefonnummer.

Opkald med højttalerfunktion

1. Tryk på . Højttalerfunktionen tilsluttes, og indikatoren i tasten lyser.
2. Indtast telefonnummeret. Juster eventuelt lydstyrken ved hjælp af reguleringsknappen på siden af telefonen.
3. Tal gennem mikrofonen foran på telefonen.
4. Tryk på  for at afslutte samtalen.

Under en samtale kan du skifte mellem telefonrørs- eller højttalertilstand ved at trykke på .

Bemærk!

Husk, at man ved brug af højttalerfunktionen ikke kan tale ”i munden på hinanden”. Man kan kun tale én ad gangen. Sørg derfor for, at der ikke er noget i telefonens omgivelser, der forstyrrer højttalerfunktionen, f.eks. høj musik.

Genopkald

Løft telefonrøret, og tryk på  for at ringe op til det senest indtastede telefonnummer (tasten sidder under den venstre klap foroven på telefonen).

Lydstyrkeregulering

Du kan regulere lydstyrken i telefonrøret under samtalen med  (3 trin) på siden af telefonen.

Højttalerlydstyrken justeres med   på siden af telefonen.

Ringesignal

På siden af telefonen sidder en omskifter  til indstilling af ringesignalets styrke.

Alarmfunktion

Vigtigt!

For at telefonens alarmfunktion kan fungere, skal der være lagret mindst ét **hurtigvalgsnummer** (alarmnummer), og der skal være indtalt en **alarmmeddelelse**. Der skal også være registreret mindst én trådløs alarmknap på telefonen. Alarmtasten (☉) blinker skiftevis grønt og rødt, indtil alarmfunktionen er indstillet.

Alarmfunktionen gør det muligt at få umiddelbar hjælp/kontakt med de personer/numre, der er gemt på hurtigvalgstasterne **M1-M4**.

Hurtigvalgsnumrene (**M1-M4**) ringes op efter tur, og modtageren hører den alarmmeddelelse, du har indspillet. Derfor bør det vigtigste nummer programmeres på position **M1**. Hvis modtageren trykker på **#**, kan samtalen føres via telefonens højttaler. Hvis modtageren ikke følger alarmanvisningerne ved at trykke på af tasterne (***#** eller **#**), ringes der op til hvert af alarmnumrene i 60 sekunder, før opkaldet afbrydes, og der ringes op til næste nummer på listen. Denne procedure gentages, indtil samtalen er besvaret og modtaget, dog maksimalt 14 gange pr. nummer.

Alarmanvisninger

Når modtageren hører din alarmmeddelelse, er der følgende valgmuligheder:

Tryk på **#** for at få forbindelse via højttaleren; alarmmeddelelsen stopper midlertidigt. Du kan nu tale med modtageren via telefonens højttaler. Efter **3** minutter høres en advarselstone, tryk på **#** igen for at forlænge samtaletiden med yderligere **3** minutter. Tryk på ***** for at slukke alarmen permanent. Hvis modtageren ikke trykker ***** er alarmen stadig aktiveret og det næste nummer i rækken vil blive ringet op.

Tryk på ***** for at slukke for alarmen og afbryde opkaldene til de øvrige numre.

Hvis opkaldet ikke besvares, eller modtageren ikke kvitterer

for samtalens modtagelse inden for 60 sekunder, påbegyndes alarmopkald til næste nummer (hvilket er praktisk, hvis det f.eks. er en telefonsvarer, der tager imod samtalen). Alarmmeddelelse
Alarmmeddelelsen er den talebesked, der automatisk læses op for modtageren, når alarmeren aktiveres.

Indspilning af alarmmeddelelse

1. Løft røret (lad dig ikke forstyrre af klartonen).
2. Hold optagetasten **REC** ► nede.
3. Indtal den ønskede alarmmeddelelse, når tonen lyder.
Vent 2-3 sekunder. Slip derefter tasten **REC** ►.
4. Læg røret på.

Gentag trin **1-3**, hvis du vil ændre meddelelsen.

Det er en god idé at indtale dit navn og din adresse og anvisninger til aktivering af højttalerfunktionen i meddelelsen. Meddelelsen kan være op til 30 sekunder lang.

Eksempel på meddelelse:

-”Dette er en alarm fra Hans Jensen fra Nørregade 10 i Lilleby. Jeg har brug for akut hjælp. Tryk på firkant (**#**) for at tilslutte samtalen, tryk på stjerne (*****) for at afbryde alarmeren”.

Kontrol af alarmmeddelelsen



Tryk kortvarigt på optagetasten **REC** ►. Meddelelsen afspilles i højttaleren. Kontrollér, at der er skruet højt nok op for lyden.

Hurtigvalg (alarmnummer)

Telefonen har 4 hurtigvalgstaster (**M1-M4**). Når et telefonnummer er blevet gemt, kan der foretages opkald med blot et enkelt tastetryk.

Under det gennemsigtige dæksel til hurtigvalgstasten kan der indsættes et billede eller symbol, så man hurtigt kan se, hvem der ringes op til.



Lagring af hurtigvalg

1. Tryk på .
2. Indtast telefonnummeret (maks. 22 tal) med nummertasterne.
Tryk på .
3. Vælg hurtigvalg (M1-M4) ved at trykke på den tilsvarende tast.

Tryk på , hvis der skal indlægges en pause i telefonnummeret. Hvis du vil ændre et telefonnummer, skal du gemme det nye nummer på det gamle nummers plads.

Hvis der ikke er gemt et nummer i hurtigvalgstasterne (M1-M4), blinker telefonen skiftevis grønt og rødt, indtil dette er gjort.

Aktivering af alarm via hurtigvalgstast

1. Alarmen aktiveres manuelt ved at trykke på tasten  på telefonen eller på den trådløse alarmknap. Hold tasten/knappen nede i cirka 2 sekunder, indtil telefonen begynder at bippe, og indikatoren tændes (du kan også tilslutte en alarmknap via ledning, se afsnittet **Ekstern alarmknap**).
2. Du kan afbryde alarmen ved at holde tasten **STOP**  eller den trådløse alarmknap nede (i ca. 4 sekunder), indtil telefonen holder op med at bippe, og indikatoren slukkes. Du kan også afbryde alarmen ved at løfte røret.

Opkald til hurtigvalgsnummer via telefonrøret

1. Løft røret, og afvent klartone.
2. Vælg det ønskede hurtigvalgsnummer ved at trykke på den tilsvarende tast. Nummeret ringes op.

Opkald til hurtigvalgsnummer via højttaler

1. Vælg det ønskede hurtigvalgsnummer ved at trykke på den tilsvarende tast. Telefonen tilslutter automatisk højttaleren og indtaster det telefonnummer, der er gemt i den valgte hurtigvalgstast.

Du kan også besvare en indkommende samtale med den trådløse alarmknap. Når telefonen ringer, skal du trykke på den trådløse alarmknap for at besvare opkaldet via højttalerfunktionen. Du lægger røret på igen ved at trykke på den samme knap.

Trådløs alarmknap

Telefonen er udstyret med en trådløs alarmknap, som allerede er registreret. Hvis den trådløse alarmknap holder op med at fungere, og det ikke hjælper at skifte batteri (se **Batterier**), kan du let registrere en ny alarmknap til telefonen.

Registrering af trådløs alarmknap

1. Hold knappen **PAIRING** på telefonens bagside nede. Alarmtasten (☎) begynder at lyse blå.
2. Tryk på knappen på den trådløse alarmknap. Alarmtasten (☎) begynder at lyse grønt, når parringen er foretaget.
3. Slip knappen **PAIRING** på telefonens bagside.

Du kan godt have registreret to trådløse alarmknapper til telefonen samtidig.

Hvis du registrerer mere end to trådløse alarmknapper, slettes registreringen af den først registrerede knap.

Kontrollér altid, at de trådløse alarmknapper fungerer, ved at udføre en alarmtest.

Ekstern alarmknap

På telefonens bagside sidder et udtag (mærket EXT) til tilkobling af en alarmknap med ledning. Tilslutning skal ske via et 3,5 mm monostik, og som alarmknap anvendes en sluttende kontakt, f.eks. en trykknop til en dørklokke. En alarmknap tilsluttet via ledning fungerer på samme måde som telefonens alarmtast.

Vigtig information

Doro Secure 347 og den trådløse alarmknap er designet og fremstillet til at yde god sikkerhed i lang tid. Doro Secure 347 er specielt udviklet, så både installation og brug er så enkel som muligt.

Automatisk opkald til politi, brandvæsen mv. er normalt **ikke** tilladt. Du må derfor ikke lægge disse numre ind på listen over de telefonnumre, der skal ringes op automatisk i tilfælde af alarm. Visse private sikkerhedsfirmaer accepterer automatiske opkald fra deres kunder. Kontakt altid det pågældende sikkerhedsfirma, inden du lægger deres telefonnummer ind. Den trådløse alarmknaps rækkevidde varierer afhængigt af forskellige faktorer i det omgivende miljø. De radiobølger, som overfører samtalen, støder på mange forhindringer på vejen mellem telefonen og alarmknappen, som dels reflekterer, dels absorberer radiobølgerne med dæmpningseffekter til følge. Rækkevidden begrænses af vægge, gulve og lofter samt metal- og betonkonstruktioner. Kontrollér derfor altid, at alarmknappen virkelig har kontakt med telefonen, ved at aktivere alarmerne forskellige steder i boligen/lokalet.

Tekniske oplysninger

Under det lille dæksel på telefonens bagside sidder to omskiftere.

Disse omskiftere bruges til at indstille tekniske parametre.

Tag det lille dæksel på telefonens bagside af ved at skrue skruen ud.

R-tasttid (100/300/600)

Standardindstillingen er 100.

Alarmsignal (Alarm signal)

Alarmsignalet kan afbrydes at anbringe omskifteren ALARM SOUND i stillingen OFF. Hvis du vil aktivere alarmsignalet igen, skal du anbringe omskifteren i stillingen ON.

Husk, at røret skal løftes af og lægges på, før ændringerne aktiveres.

Hvis udstyret ikke fungerer

Kontrollér, at telefonledningen er intakt, og at den sidder rigtigt i stikket.

Afbryd eventuelt ekstraudstyr, forlængerledninger og andre telefoner. Hvis telefonen derefter virker, ligger fejlen i andet udstyr.

Afprøv eventuelt telefonen på en anden telefonlinje (f.eks. hos en nabo).

Hvis telefonen virker der, er der sikkert en fejl på din telefonlinje. Fejlmeld nummeret til din teleoperatør.

Hvis telefonen trods ovenstående foranstaltninger stadig ikke fungerer, skal du kontakte forhandleren. Husk købskvittering eller en kopi af fakturaen.

Garanti

Der er et års almindelig garanti på denne telefon. Ved eventuelle reklamationer skal du kontakte det sted, hvor du har købt telefonen. Garantiservice udføres kun mod forevisning af en gyldig købskvittering/fakturakopi. Garantibeviset gælder ikke, hvis fejlen beror på ulykkestilfælde eller lignende, andre skader, indtrængende væske, forsømmelse, unormal brug eller lignende forhold fra køberens side. Garantien gælder heller ikke for fejl, som er opstået på grund af lynnedslag eller andre elektriske spændingsvariationer. Af sikkerhedsmæssige hensyn anbefaler vi, at du trækker ledningen til apparatet ud i tordenvejr. Batterier er forbrugsvarer og omfattes ikke af garantien. Garantien omfatter heller ikke forhold, hvor der er anvendt andre batterier end DORO originalbatterier.

Overensstemmelseserklæring

Doro erklærer hermed, at produktet Doro Secure 347 opfylder de vigtigste krav og øvrige relevante bestemmelser i Rådets direktiv 1999/5/EF, 2011/65/EF (RoHS). Kopi af producenterklæringen finder du på www.doro.com/dofc.

Håndtering af affald af elektrisk og elektronisk udstyr

Elektrisk og elektronisk udstyr (EEE) indeholder materialer, komponenter og stoffer, der kan være farlige og skadelige for menneskers sundhed og for miljøet, når affaldet af elektrisk og elektronisk udstyr (WEEE) ikke bortskaffes korrekt. Produkter, der er mærket med nedenstående 'overkrydsede skraldespand', er elektrisk og elektronisk udstyr. Den krydsede skraldespand symboliserer, at affald af elektrisk og elektronisk udstyr ikke må bortskaffes sammen med usorteret husholdningsaffald, men skal indsamles særskilt. Til dette formål har alle kommuner etableret indsamlingsordninger, hvor affald af elektrisk og elektronisk udstyr gratis kan afleveres af borgerne på genbrugsstationer eller andre indsamlingssteder eller hentes direkte fra husholdningerne. Nærmere information skal indhentes hos kommunens tekniske forvaltning. Brugere af elektrisk og elektronisk udstyr må ikke bortskaffe affald af elektrisk og elektronisk udstyr sammen med husholdningsaffald. Brugere skal benytte de kommunale indsamlingsordninger for at mindske den miljømæssige belastning i forbindelse med bortskaffelse af affald af elektrisk og elektronisk udstyr og øge mulighederne for genbrug, genanvendelse og nyttiggørelse af affald af elektrisk og elektronisk udstyr.



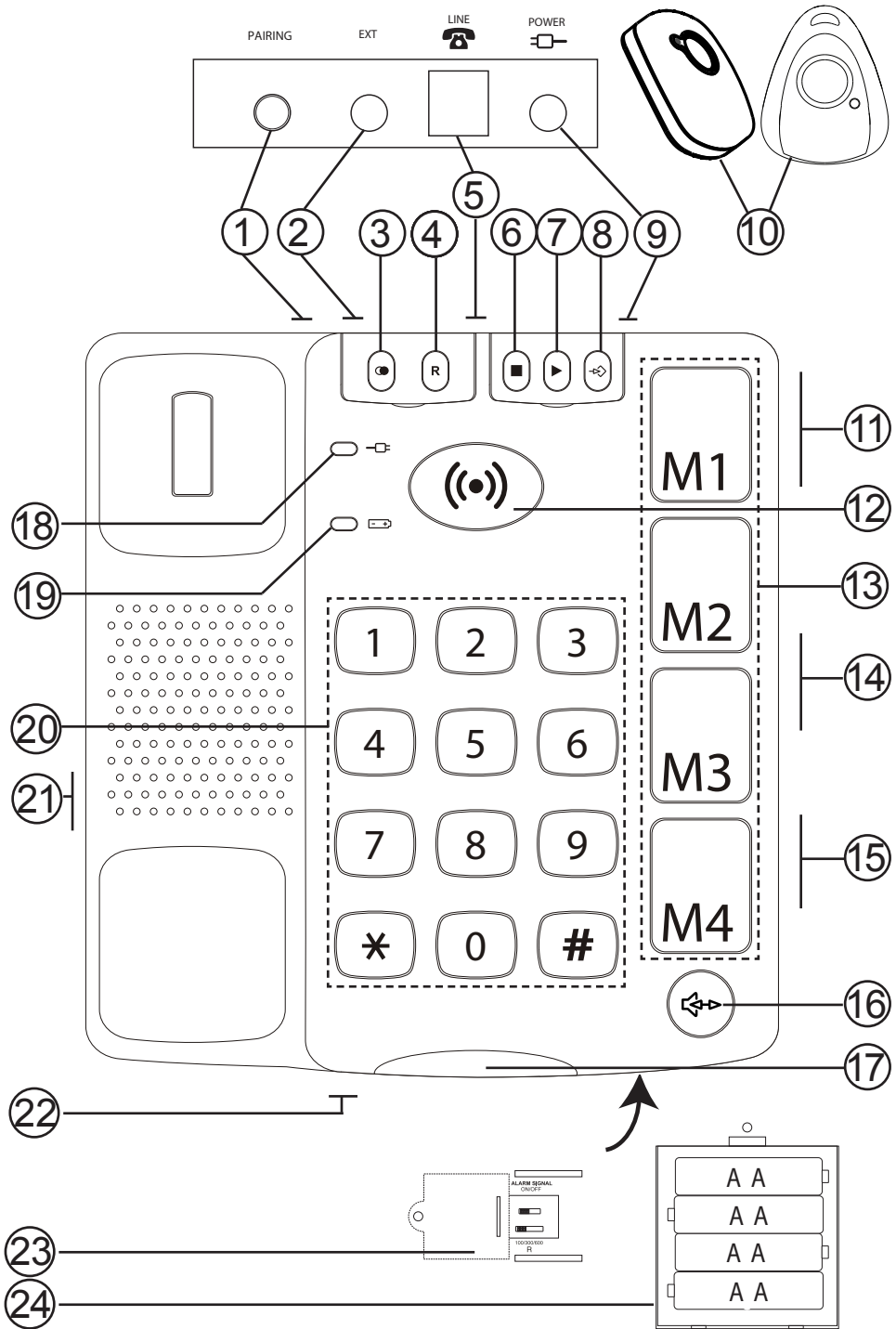

PAIRING

EXT

LINE

POWER

1

2

3

4

5

6

7

8

9

10

18

19

20

21

11

12

13

14

15

16

17

22

23

24

AA

AA

AA

AA



AA

ALARM SIGNAL ON/OFF

1000000 Hz

1	Langattomaan hälytyspainikkeeseen yhdistämispainike	11	Kaiuttimen äänenvoimakkuus
2	Ulkoisen hälytyspainikkeen liitäntä	12	Hälytyspainike
3	Uudelleensoittaminen	13	Pikavalinta
4	R-painike	14	Kuulokkeen äänenvoimakkuus
5	Puhelinjohdon liitäntä	15	Soittoäänikytkin
6	Pysäytyspainike/hälytyksen katkaisu	16	Kaiutinpainike
7	Hälytysviestin nauhoittaminen	17	Soittomerkkivalo
8	Numeron tallentaminen pikavalintamuistipaikkaan/ numeroluettelo	18	Verkkomerkkivalo
9	Muuntajan liitäntä	19	Pariston varaustason ilmaisin
10	Langaton hälytyspainike	20	Numeronäppäimet
		21	Luurin johdon liitäntä
		22	Mikrofoni
		23	Lisätietoja kohdassa Tekniset tiedot
		24	Paristot

Kytkeminen

1. Kytke spiraalimainen luurijohto luurin liitäntään ja puhelimen  -liitäntään.
2. Kytke virtalaite sähköpistorasiaan sekä puhelimen liitäntään **POWER** .
3. Aseta paristot paikoilleen (lisätietoja on kohdassa **Paristot**).
4. Aseta **R**-painikeajaksi 100 (lisätietoja kohdassa **Tekniset tiedot**).
5. Kytke pistoke puhelinpistorasiaan ja johdon toinen pää puhelimen  -liitäntään.
6. Nosta luuri ja tarkista, että siitä kuuluu valintaääni.
7. Hälytyspainike (☉) vilkkuu vuorotellen vihreänä ja punaisena, **kunnes hälytystoiminnon asetukset on määritetty**. Lisätietoja on kohdassa **Hälytystoiminto**.

Paristot

Esimerkiksi hälytyksen ja muistin sisällön toimiminen virtakatkoksen aikana edellyttää neljää 1.5 voltin AA-paristoa. -merkki kertoo paristojen olevan loppumaisillaan.

Käytä vain korkealuokkaisia paristoja.

1. Irrota puhelinjohto ja avaa puhelimen pohjassa oleva luukku irrottamalla ruuvi.
2. Aseta paristot paikoilleen. Varmista, että niiden plus- ja miinusnavat tulevat oikein päin.
3. Aseta paristokotelon kansi ja puhelinjohto takaisin paikoilleen.

Langattoman hälytyspainikkeen pariston vaihtaminen

Jos langaton hälytyspainike lakkaa toimimasta, vaihda paristo seuraavasti.

1. Irrota laitteen takana oleva ruuvi ristipäämeisselillä ja irrota osat toisistaan kääntämällä tavallisen ruuvimeisselin päätä alaosassa näkyvässä urassa.
2. Vaihda 12 voltin paristo uuteen. Varmista, että plus- ja miinusnavat tulevat oikein päin.
3. Kiinnitä osat ja kiinnitä ruuvi.

T-silmukka kuulokojeen käyttäjille

Luurissa on sisäinen kuulolaitesilmukka kuulolaitteiden käyttäjiä varten. Aseta kuulolaitteesi T-asentoon.

Puhelimen sijoittaminen

Ota seuraavat seikat huomioon valitessasi paikkaa keskusyksikölle:

- Doro Secure 347 on aina yhdistettävä ensimmäiseen puhelinliitântään.
- Älä aseta puhelinta muiden sähkölaitteiden, kuten television, tietokoneen näytön tai lämmittimen lähelle. Muutoin on olemassa häiriöiden mahdollisuus.

- Älä myöskään aseta laitetta paikkaan, jossa se joutuu alttiiksi suoralle auringonpaisteelle tai muille lämpölähteille.
- Laitteen pohjan kumiset jalat voivat joskus värjätä alustaa. Ole siksi varovainen asettaessasi laitteen herkälle pinnalle.

Soittaminen

Soittaminen normaalisti

1. Nosta luuri.
2. Näppäile puhelinnumero.

Voit halutessasi vaihtaa puhelun aikana luurin ja kaiuttimen käyttämisen välillä painamalla .



Ota huomioon

Käytettäessä kaiutinta on puhuttava vuorotellen. Siksi onkin tärkeää, että puhelimen läheisyydessä ei ole äänilähdettä, kuten kovaäänistä musiikkia, joka häittäisi kaiutintoimintoa.

Uudelleensoittaminen

Voit soittaa viimeksi valittuun numeroon painamalla . Tämä painike on puhelimen yläosassa vasemmanpuoleisen kannen alla.

Äänenvoimakkuuden säätö

Luurin äänenvoimakkuutta voi säätää puhelun aikana käyttämällä puhelimen kyljessä olevaa / (vaihtoehtoja on kolme). Voit säätää kaiuttimen äänenvoimakkuutta puhelimen kyljessä olevan  -säätimen avulla.

Soittoääni

Soittoäänien voimakkuus valitaan käyttämällä puhelimen kyljessä olevaa kytkintä   .

Hälytystoiminto

Tärkeää!

Puhelimen hälytystoiminnon toimiminen edellyttää vähintään yhden **pikavalintanumeron** (hälytysnumeron) tallentamista ja **hälytysviestin** nauhoittamista. Lisäksi puhelimeen on oltava rekisteröitynä vähintään yksi hälytyspainike. **Puhelimen hälytyspainike (☎) vilkkuu vuorotellen vihreänä ja punaisena, kunnes tämä on tehty.**

Hälytystoiminto mahdollistaa avun tai yhteyden saamisen heti painikkeisiin **M1-M4** tallennettuihin numeroihin.

Pikavalintanumeroihin (**M1-M4**) soitetään vuorojärjestyksessä, ja vastaanottaja kuulee vain tallennetun hälytysviestin. Siksi avun saamisen kannalta keskeisin numero on ohjelmoitava paikkaan **M1**. Jos vastaanottaja painaa **#**, puhelu voidaan siirtää kaiutinpuhelimeen. Jos vastaanottaja ei paina ***** tai **#**, numeroihin soitetään 60 sekunnin ajan, kunnes puhelin suljetaan ja luettelon seuraavaan numeroon soitetään. Tämä toistuu enintään 14 kertaa numeroa kohden, kunnes puheluun vastataan ja se kuitataan.

Hälytysohjeet

Kun vastaanottaja kuulee hälytysviestin, hän voi tehdä seuraavat valinnat:

Painaa **#** Ääni kuuluu kaiuttimesta ja hälytysviesti pysähtyy toistaiseksi. Soittaja ja vastaanottaja voivat keskustella kaiutintoiminnon avulla. Kolmen minuutin jälkeen kuuluu hälytysmerkkiäni. Voit pidentää aikaa kolmella minuutilla painamalla uudelleen **#**.

Puhelun voi katkaista painamalla *****. Hälytys on nyt pois käytöstä. Jos vastaanottaja ei paina ***** hälytysviesti jatkuu ja seuraavaan numeroon soitetään.

Painaa ***** Tämä katkaisee hälytyksen ja lopettaa soittamisen muihin numeroihin.

Jos kukaan ei vastaa tai vastaanottaja ei kuittaa puhelua 60 sekunnin kuluessa, uusi hätäpuhelu soitetaan seuraavaan numeroon. Tästä on hyötyä esimerkiksi silloin, jos puhelu menee puhelinvastajaan.

Hälytysviesti

Hälytysviesti on sanelemasi ääni-ilmoitus, joka luetaan vastaanottajalle automaattisesti, kun tehdään hälytys.

Hälytysviestin nauhoittaminen

1. Nosta kuuloke. Älä välitä valintäänestä.
2. Pidä nauhoituspainiketta **REC ▶** painettuna.
3. Kun äänimerkki kuuluu, sanele haluamasi hälytysviesti.
Odotta 2–3 sekuntia. Vapauta tämän jälkeen **REC ▶**.
4. Laske kuuloke.

Voit tehdä viestiin muutoksia toistamalla kohtien **1-3** toimet. Viestissä kannattaa kertoa oma nimi ja osoite sekä antaa ohjeet kaiutintoiminnon kytkemiseksi päälle.

Viesti voi olla 30 sekuntia pitkä.

Esimerkki hälytysviestistä:

”Tämä hätäpuhelu tulee Jukka Kuuselta, osoite Torikatu 10, Turku. Tarvitsen apua. Voit muodostaa puheyhteyden painamalla ruutua (#). Voit keskeyttää hälytyksen painamalla tähteä (*).”



Hälytysviestin tarkistaminen

Paina lyhyesti nauhoituspainiketta **REC ▶**. Voit kuunnella sanelemasi viestin kaiuttimesta. Varmista, että äänenvoimakkuus on riittävän kova.

Pikavalinta (hälytysnumero)

Puhelimessa on 4 pikavalintamuistipaikkaa (**M1-M4**). Voit soittaa tallennettuun puhelinnumeroon yhden näppäimen painalluksella. Voit asettaa pikavalintanäppäinten läpinäkyvän kannen alle kuvan tai symbolin, joka osoittaa selkeästi, kenelle pikavalintanäppäintä painamalla soitetaan.

Numeron tallentaminen pikavalintamuistipaikkaan



1. Paina . Painike on puhelimen yläosassa oikeammanpuoleisen kannen alla.
2. Valitse enintään 22 numeroa pitkä puhelinnumero käyttämällä numeronäppäimiä. Paina .
3. Valitse pikavalintamuistipaikka (M1-M4) painamalla vastaavaa painiketta.

Paina , jos haluat lisätä puhelinnumeroon tauon.

Jos tallennettua numeroa on muutettava, tallenna uusi numero vanhan numeron päälle samaan muistipaikkaan.

Jos pikavalintapainikkeisiin (M1-M4) ei ole tallennettu numeroa, puhelimessa vilkkuu vuorotellen vihreä ja punainen merkkivalo, kunnes numero tallennetaan.

Hälytys pikavalintamuistipaikassa olevaan numeron avulla

1. Voit aktivoida hälytyksen manuaalisesti painamalla puhelimen -painiketta tai langatonta hälytyspainiketta. Painiketta on painettava noin kaksi sekuntia, kunnes puhelimesta kuuluu äänimerkki ja merkkivalo syttyy. (Puhelimeen voi yhdistää myös johdollisen hälytyspainikkeen. Lisätietoja on kohdassa **Ulkoinen hälytyspainike**.)
2. Voit katkaista hälytyksen pitämällä **STOP**  tai langatonta hälytyspainiketta painettuna noin neljä sekuntia, kunnes puhelimen äänimerkki lakkaa ja valo lopettaa vilkkumisen. Voit katkaista hälytyksen myös nostamalla luurin.

Soittaminen pikavalintamuistipaikkaan luurin avulla

1. Nosta luuri ja odota valintaääntä.
2. Soita pikavalintanumeroon painamalla vastaavaa pikavalintapainiketta. Numeroon soitetaan.

Soittaminen pikavalintamuistipaikkaan kaiutintilassa

1. Soita pikavalintanumeroon painamalla vastaavaa pikavalintapainiketta. Puhelin siirtyy automaattisesti kaiutintilaan. Pikavalintanumeroon soitetaan.

Saapuvaan puheluun voi vastata myös langattoman hälytyspainikkeen avulla. Kun puhelin soi, paina langatonta hälytyspainiketta. Puheluun vastataan kaiutintilassa. Voit lopettaa puhelun painamalla samaa painiketta.

Langaton hälytyspainike

Puhelimen mukana toimitetaan kaksi valmiiksi rekisteröityä langatonta hälytyspainiketta. Jos langaton hälytyspainike ei toimi eikä pariston vaihtaminen auta (lisätietoja on kohdassa **Paristot**), voit rekisteröidä painikkeen puhelimeen uudelleen.

Langattoman hälytyspainikkeen rekisteröiminen

1. Pidä puhelimen takana olevaa painiketta **PAIRING** painettuna. Hälytyspainikkeen (●) palaa sinisenä.
2. Paina langattoman hälytyspainikkeen painiketta. Hälytyspainikkeen (●) palaa vihreänä, kun painike on yhdistetty.
3. Vapauta lopuksi puhelimen takana oleva painike **PAIRING**.

Puhelimeen voidaan rekisteröidä kaksi langatonta hälytyspainiketta. Jos puhelimeen rekisteröidään useampia langattomia hälytyspainikkeita, ensiksi rekisteröidyn hätänumeropainikkeen rekisteröinti poistetaan.

Tarkista aina langattomien hälytyspainikkeiden toiminta tekemällä koehälytys.

Ulkoinen hälytyspainike

Puhelimen takaosassa on EXT-merkitty liitäntä mahdollista johdollista hälytyspainiketta varten. Liitäntään sopii 3,5 mm:n mono liitin. Hälytyspainikkeena voidaan käyttää sulkevaa katkaisinta, esimerkiksi ovikellon painiketta. Johdollinen hälytyspainike toimii kuin puhelimen hälytyspainike.

Tärkeitä tietoja

Doro Secure 347 ja langaton hätäpainike on suunniteltu ja valmistettu toimimaan varmasti pitkän aikaa. Doro Secure 347 on kehitetty siten, että sekä käyttöönotto ja käyttäminen on mahdollisimman helppoa.

Automaattinen soittaminen esimerkiksi yleiseen hätänumeroon **ei** ole tavallisesti sallittua. Älä siksi ohjelmoi näitä numeroita automaattisesti soitettavien numeroiden muistipaikkoihin. Jotkut yksityiset turvallisuusalan yritykset voivat sallia asiakkaidensa automaattiset puhelut. Ota aina yhteys turvallisuusalan yritykseen ennen sen puhelinnumeron ohjelmoimista.

Monet ympäristötekijät vaikuttavat langattoman hälytyspainikkeen kantomatkaan (sisätiloissa noin 40 metriä). Signaalin välittävät radioaalto osuvat moniin esteisiin matkalla puhelimeen. Ne joko heijastavat tai imevät radioaaltoja, jolloin teho heikkenee. Kantomatka määräytyy seinien, lattioiden, kattojen sekä metalli- ja betonirakenteiden mukaan. Kokeile aina hälytyspainikkeen ja puhelimen välinen yhteys tekemällä hälytys asunnon eri paikoista.

Tekniset tiedot

Puhelimen pohjassa olevan kannen alla on kaksi valintakytkintä. Tekniset asetukset määritetään näiden valintakytkinten avulla. Voit irrottaa puhelimen pohjassa olevan luukun irrottamalla ruuvin.

R-painikkeen katkaisuaika (100/300/600)

100 ms on normaali asetus.

Hälytysääni (Alarm signal)

Hälytysääni voidaan poistaa käytöstä asettamalla ALARM SOUND -kytkin OFF-tilaan. Voit palauttaa hälytysäänen käyttöön asettamalla kytkimen ON-tilaan.

Huomaa, että luuri on nostettava ja asetettava takaisin paikoilleen ennen muutoksen tuleamista voimaan.

Jos laite ei toimi

Tarkista, että puhelinjohto ei ole vaurioitunut, ja että sen liittimet on asetettu kunnolla paikoilleen. Irrota kaikki lisävarusteet, jatkojohdot ja muut puhelimet. Jos laite toimii nyt, vika on jossakin lisävarusteessa.

Kokeile, toimiiko laite jossakin toisessa puhelinliittymässä, esimerkiksi naapurin luona. Jos laite toimii siinä, vika on puhelinlinjassa.

Jos laite edellä mainituista toimenpiteistä huolimatta ei toimi, ota yhteys laitteen ostopaikkaan. Takuuhuolto suoritetaan vain alkuperäistä kuittia tai laskukopiota vastaan.

Takuu

Tällä laitteella on yhden vuoden DORO-takuu. Mahdollisen käyttöhäiriön yhteydessä ota yhteys liikkeeseen, josta ostit laitteen. Takuuhuolto suoritetaan vain alkuperäistä ostokuittia tai laskukopiota vastaan.

Takuu ei ole voimassa, jos vika johtuu onnettomuudesta tai siihen verrattavasta tapahtumasta, tehdyistä muutoksista, kosteuden tai nesteen pääsystä puhelimeen, hoidon laiminlyömisestä, ohjeiden vastaisesta käytöstä tai muusta ostajan toimenpiteestä. Takuu ei kata myöskään ukkosen aiheuttamia eikä muita sähköjännitteen vaihteluja.

On suositeltavaa irrottaa laitteen liitännät ukkosen ajaksi.

Vakuutus vaatimusten täyttämisestä

Doro vakuuttaa täten, että Doro Secure 347 täyttää direktiivien 1999/5/EU ja 2011/65/EC (RoHS) oleelliset vaatimukset ja muutkin keskeiset määräykset. Valmistajan vakuutus on nähtävillä osoitteessa www.doro.com/dofc.

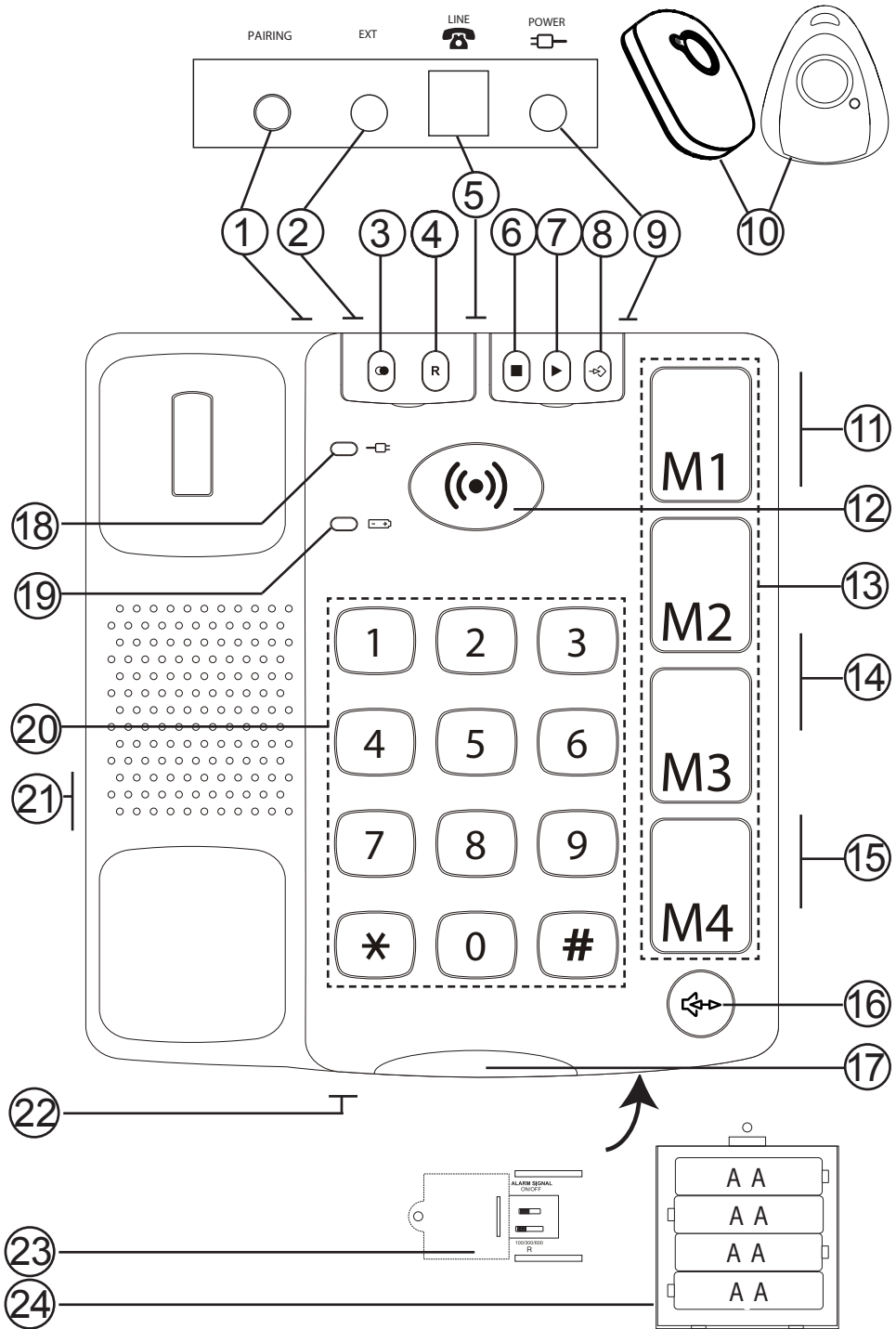

PAIRING

EXT

LINE

POWER

1

2

3

4

5

6

7

8

9

10

18

19

20

21

11

12

13

14

15

16

17

22

23

24

AA

AA

AA

AA

AA





AA

ALARM SIGNAL ON/OFF

DISCONNECT

- | | | | |
|----|--|----|------------------------------|
| 1 | Anmeldetaste für das schnurlose Alarmgerät | 12 | Alarmtaste |
| 2 | Anschluss für das externe Alarmgerät | 13 | Schnellwahl |
| 3 | Wahlwiederholung | 14 | Hörerlautstärke |
| 4 | Flash | 15 | Klingeltonschalter |
| 5 | Anschluss für das Telefonkabel | 16 | Lautsprechertaste |
| 6 | Stoptaste/Alarm aus | 17 | Klingeltonanzeige |
| 7 | Alarmnachricht aufnehmen | 18 | Netzwerk-LED |
| 8 | Schnellwahl/Nummernliste speichern | 19 | Batterie-LED |
| 9 | Stromanschluss | 20 | Tastatur |
| 10 | Schnurloses Alarmgerät | 21 | Anschluss für das Hörekabel |
| 11 | Lautsprechervolumen | 22 | Mikrofon |
| | | 23 | Siehe Technische Information |
| | | 24 | Batterien |

Anschließen

1. Schließen Sie das Spiralkabel am Hörer und am  Anschluss an.
2. Stecken Sie den Stromadapter in die Steckdose und am **POWER**-Anschluss an .
3. Legen Sie die Batterien ein (siehe **Batterien**).
4. Stellen Sie die **Recall-Tastenzzeit** auf 100 (siehe **Technische Information**).
5. Schließen Sie das Telefonkabel an die Telefonsteckdose und an den Anschluss  am Telefon an.
6. Heben Sie den Hörer ab und warten Sie auf das Freizeichen.
7. Die Alarmtaste () leuchtet abwechselnd grün und rot, bis die Alarmfunktion eingestellt ist. Siehe **Alarmfunktion**.

Batterien

Das Telefon braucht vier AA 1.5V Batterien, so dass Alarmnummern, Speicher usw. auch bei einem Stromausfall funktionieren.

Wenn die Leistung der Batterien nachlässt, leuchtet das  Symbol auf.

Verwenden Sie nur Batterien von hoher Qualität.

1. Ziehen Sie die Kabel ab, und entfernen Sie die Abdeckung an der Basis des Telefons, indem Sie die Schraube lösen.
2. Legen Sie die Batterien ein. Beachten Sie die korrekte Anordnung der Plus- bzw. Minuspole.
3. Setzen Sie die Batterieabdeckung wieder auf, und schließen Sie das Telefon wieder an.

Auswechseln der Batterien im schnurlosen Alarmgerät

Wenn das schnurlose Alarmgerät nicht mehr richtig funktioniert, wechseln Sie die Batterie wie folgt:

1. Benutzen Sie einen Philips-Schraubendreher zum Lösen der Schraube auf der Rückseite und trennen Sie die Teile, indem Sie einen Flachkopf-Schraubendreher in der Nut auf der Unterseite vorsichtig hin- und herdrehen.
2. Wechseln Sie die 12V-Batterie gegen eine Neue aus. Beachten Sie die Markierungen für Plus- und Minuspol.
3. Stecken Sie die Teile wieder zusammen und ziehen Sie die Schraube wieder fest.

Hörgerätekompatibel

Dieses Telefon ist Hörgerätekompatibel. Stellen Sie ihr Hörgerät auf den T-Modus, um die Funktion zu aktivieren.

Platzierung des Telefons

Bei der Auswahl eines Platzes für das Telefon, bedenken Sie folgendes:

- Schließen Sie das Doro Secure 347 an die erste Telefonsteckdose an.



- Platzieren Sie das Telefon nicht in der Nähe anderer elektrischer Geräte, wie z.B. Fernsehgeräten, PC-Bildschirmen, Heizungen usw. Hierdurch minimieren Sie das Störungsrisiko.
- Setzen Sie das Gerät nicht direktem Sonnenlicht oder starken Wärmequellen aus.
- In sehr seltenen Fällen können die Gummifüße an der Unterseite des Telefons Spuren auf der Stellfläche hinterlassen. Seien Sie vorsichtig, wenn die Stellfläche sehr empfindlich ist.

Anruf tätigen

Normaler Wählvorgang

1. Heben Sie den Hörer ab.
2. Wählen Sie die gewünschte Nummer.

Wählen mit Lautsprecherfunktion

1. Drücken Sie . Die Lautsprecherfunktion wird aktiviert und die LED in der Taste leuchtet auf.
2. Wählen Sie die Telefonnummer. Stellen Sie die Lautstärke mit dem Regler an der Seite ein.
3. Sprechen Sie in das Mikrofon an der vorderen Kante des Telefons.
4. Drücken Sie , um den Anruf zu beenden.

Während des Gesprächs können Sie vom Lautsprecher auf den Hörer wechseln, indem Sie  drücken.

Zur Beachtung!



Bitte beachten Sie, dass während des Freisprechens nur jeweils eine Person sprechen kann. Beachten Sie, dass keine lauten Geräusche in der Nähe des Telefons sind, da diese die Lautsprecherfunktion unterbrechen können.

Wahlwiederholung

Heben Sie den Hörer ab, und drücken Sie , um die zuletzt gewählte Nummer zu wiederholen (befindet sich unter der linken Abdeckung an der oberen Kante des Telefons).

Lautstärkeregelung

Während eines Gesprächs können Sie die Hörerlautstärke mit / an der Seite regeln (3 Positionen).

Zur Einstellung des Lautsprechers, benutzen Sie das   an der Seite.

Klingelton



Es gibt einen Schalter für die Lautstärke des Klingeltons    an der Seite des Telefons:

Alarmfunktion

Wichtig!

Wenigstens eine **Schnellwahl** (Notfallnummer) muss gespeichert, und eine **Alarmnachricht** muss aufgenommen sein, damit der Alarm funktioniert. Weiterhin muss ein schnurloses Alarmgerät am Telefon angemeldet sein. Die Alarmtaste () leuchtet abwechselnd grün und rot, bis dies getan ist.

Die Alarmfunktion hilft ihnen, sofortige Hilfe bzw. Kontakt mit den Menschen bzw. Nummern zu bekommen, die unter den Schnellwahltasten **M1-M4** gespeichert sind.

Wenn die Alarmtaste ausgelöst ist, wird jede Schnellwahlnummer (**M1-M4**) nach einander angerufen. Der Empfänger hört die aufgenommene Nachricht. Die wichtigste Nummer sollte deshalb auf der Position **M1** gespeichert sein. Wenn der Empfänger  drückt, können Sie mit diesem über die Lautsprecherfunktion reden. Wenn der Empfänger die Alarminstruktionen nicht befolgt, und nicht  oder  drückt, dauert der Anruf für jede Nummer 60 Sekunden, bevor das Telefon auflegt und die nächste Nummer auf der Liste wählt. Diese Prozedur wird solange ausgeführt, bis der Anruf beantwortet und akzeptiert ist. Maximal wird jede Nummer jedoch 14-mal angerufen.

Alarminstruktionen

Wenn der Empfänger die Alarmnachricht erhalten hat, kann folgendes gemacht werden:

Drücken Sie **#** Das Gespräch wird auf den Lautsprecher gelegt und die Alarmnachricht unterbrochen. Jetzt können Sie mit dem Empfänger über die Lautsprecherfunktion reden. Nach 3 Minuten ist ein Warnton zu hören. Drücken Sie **#** nochmals, um das Gespräch für weitere 3 Minuten zu verlängern.

Drücken Sie ***** oder warten Sie, um das Gespräch zu beenden. Jetzt ist der Alarm deaktiviert.

Drücken Sie ***** Zur Deaktivierung des Alarms und Unterbrechung des Wählvorgangs der anderen Telefonnummern

Wenn niemand antwortet oder der Empfänger den Anruf nicht innerhalb von 60 Sekunden akzeptiert, wird ein neuer Alarmanruf zur nächsten Nummer begonnen (nützlich, wenn z.B. ein Anrufbeantworter das Gespräch annimmt).

Alarmnachricht

Die Alarmnachricht ist eine gesprochene Mitteilung, die dem Empfänger vorgespielt wird, wenn der Alarm aktiviert ist.

Alarmnachricht aufnehmen

1. Heben Sie den Hörer ab.
2. Halten Sie die Aufnahmetaste **REC ►** gedrückt.
3. Nach dem Signal können Sie die Alarmnachricht aufnehmen.
Warten Sie 2 - 3 Sekunden. Lassen Sie **REC ►** wieder los.
4. Legen Sie den Hörer auf.

Um die Nachricht zu ändern, wiederholen Sie die Schritte **1-3**.

Die Nachricht sollte ihren Namen, die Adresse enthalten, sowie Anweisungen, wie die Lautsprecherfunktion aktiviert wird. Die Nachricht kann bis zu 30 Sekunden lang sein.

Beispiel für eine Alarmnachricht:

- "Dies ist eine Notfalleinruf von Michael Wilke, Musterstrasse 10 in Bern. Ich brauche ihre sofortige Hilfe. Drücken Sie die Rautetaste (#), um direkt mit mir zu sprechen und drücken Sie die Sternchentaste, (*) um meinen Alarm zu beenden."

Überprüfen der Alarmnachricht

Drücken Sie ganz kurz die Taste **REC** ►. Die Nachricht wird über den Lautsprecher abgespielt. Stellen Sie die Lautstärke korrekt ein.

Schnellwahl (Alarmnummern)

Das Telefon hat 4 Schnellwahltasten (**M1-M4**). Wenn eine Telefonnummer gespeichert ist, kann diese mit nur einem Tastendruck gewählt werden.

Unter der transparenten Abdeckung können Sie ein Bild oder ein Symbol platzieren. So können Sie sehen, wer angerufen wird.

Speichern der Schnellwahlnummern

1. Drücken Sie ⇨⇨.
2. Geben Sie die Telefonnummer mit der Tastatur ein (bis zu 22 Ziffern). Drücken Sie ⇨⇨.
3. Wählen Sie die Schnellwahlnummer (M1-M4), indem Sie die entsprechende Taste drücken.

Drücken Sie ●, wenn Sie eine Pause in der Telefonnummer wünschen.

Wenn Sie eine Nummer ändern wollen, speichern Sie die neue Nummer auf demselben Speicherplatz wie die alte Telefonnummer.

Wenn keine Schnellwahlnummern (M1-M4) gespeichert sind, blinkt das Telefon abwechselnd grün und rot, bis dies geschehen ist.

Alarmruf mit Schnellwahl tätigen

1. Der Alarm wird manuell durch Drücken der Taste (☎) am Telefon oder am schnurlosen Alarmgerät ausgelöst. Die Taste sollte ca. 2 Sekunden gedrückt werden, bis das Telefon anfängt zu piepen und das Licht angeht. (Es ist ebenfalls möglich, ein schnurgebundenes Alarmgerät anzuschließen, siehe **Externes Alarmgerät**).
2. Wenn Sie den Alarm beenden möchten, halten Sie die Taste **STOP** ■ oder die Taste am schnurlosen Alarmgerät für ca. 4 Sekunden gedrückt, bis das Telefon aufhört zu piepen und das Licht ausgeht oder heben Sie den Hörer ab..

Schnellwahl mit dem Telefon

1. Heben Sie den Hörer ab und warten Sie auf das Freizeichen.
2. Drücken Sie die gewünschte Schnellwahl Taste.

Schnellwahl im Lautsprechermodus

1. Heben Sie den Hörer nicht ab. Drücken Sie die gewünschte Schnellwahl Taste.

Sie können ankommende Anrufe auch mit dem schnurlosen Alarmgerät beantworten. Wenn das Telefon klingelt, drücken Sie die Taste des schnurlosen Alarmgeräts. Das Gespräch wird auf Lautsprechermodus geschaltet. Mit derselben Taste können Sie das Gespräch beenden.

Schnurloses Alarmgerät

Das Telefon wird mit einem angemeldeten schnurlosem Alarmgerät geliefert. Wenn das schnurlose Alarmgerät nicht mehr funktioniert und ein Batteriewechsel nicht hilft, (siehe **Batterien**), können Sie das Alarmgerät erneut am Telefon anmelden.

Anmelden des schnurlosen Alarmgeräts

1. Halten Sie die Taste **PAIRING** an der Rückseite des Telefons gedrückt. Die Alarmtaste (☎) leuchtet blau.
2. Drücken Sie die Taste am schnurlosen Alarmgerät. Die Alarmtaste (☎) leuchtet grün, wenn die Anmeldung gelungen ist.
3. Lassen Sie die Taste **PAIRING** an der Rückseite des Telefons wieder los.

Sie können auch zwei schnurlose Alarmgeräte gleichzeitig am Telefon angemeldet haben.

Wenn weitere schnurlose Geräte angemeldet sind, wird das zuerst angemeldete Gerät deaktiviert.

Überprüfen Sie regelmässig, dass die Alarmgeräte richtig funktionieren.

Externes Alarmgerät

An der Rückseite des Telefons befindet sich ein Anschluss (EXT), an dem ein schnurgebundenes Alarmgerät angeschlossen werden kann. Ein 3,5 mm Stecker wird für den Anschluss benötigt. Ein geschlossener Schalter z.B. ein Schalter für eine Alarmglocke wird für die Aktivierung des Alarms verwendet. Das schnurgebundene Alarmgerät funktioniert genauso, wie die Alarmtaste am Telefon.

Wichtige Hinweise

Doro Secure 347 und das schnurlose Alarmgerät wurden so hergestellt, dass ihre Sicherheit für lange Zeit gewährleistet ist. Doro Secure 347 wurde speziell so entwickelt, dass Installation und Benutzung so einfach wie möglich sind.

Automatische Anrufe zur Polizei, Feuerwehr usw. sind normalerweise **nicht** erlaubt. Deshalb sollten Sie solche Nummern nicht in die Liste der automatisch gewählten Nummern aufnehmen. Einige private Sicherheitsdienste erlauben automatische Anrufe von ihren Kunden. Fragen Sie bei ihrem Sicherheitsdienst nach, bevor Sie die Nummer eingeben.

Die Reichweite des Telefons kann aufgrund von verschiedenen Faktoren variieren. Die Funkwellen, die das Signal übertragen, müssen unter Umständen viele Hindernisse zwischen dem Telefon und dem Alarmgerät bewältigen. Diese Hindernisse reflektieren zum Teil das Signal oder absorbieren Teile davon. Die Reichweite wird also durch Wände, Böden, Decken, Metall und Betonkonstruktionen begrenzt. Deshalb sollten Sie überprüfen, dass das Alarmgerät Kontakt mit dem Telefon hat, indem Sie den Alarm von verschiedenen Plätzen im Haus aktivieren.

Technische Informationen

Zwei Schalter befinden sich hinter der kleinen Abdeckung an der Unterseite des Telefons.

Mit diesen Schaltern werden technische Parameter eingestellt. Entfernen Sie die Abdeckung an der Unterseite des Telefons, indem Sie die Schraube lösen.

Recall button time (100/300/600)

100 ms ist normal.

Alarmton (Alarm signal)

Der Alarmton lässt sich ausschalten, indem man den Schalter ALARMTON auf AUS stellt. Zum Wiederherstellen des Alarmtons den Schalter auf AN stellen.

Hinweis.

Die Umstellung wird erst nach Abnehmen und Wiederauflegen des Hörers wirksam.

Fehlerbeseitigung

Stellen Sie sicher, dass das Telefonkabel unbeschädigt und korrekt angeschlossen ist. Entfernen Sie jegliche andere Geräte, Verlängerungskabel und andere Telefone, die mit angeschlossen sind. Wenn das Problem jetzt nicht mehr besteht, liegt der Fehler woanders. Testen Sie das Telefon an einem anderen Anschluss (z.B. beim Nachbarn). Wenn das Gerät hier funktioniert, liegt der Fehler wahrscheinlich am Telefonanschluss. Rufen Sie in diesem Fall die Störungsstelle an.

Wenn das Telefon immer noch nicht funktioniert, wenden Sie sich an ihren Händler. Vergessen Sie die Kaufquittung nicht.

Garantie

Dieses Produkt hat eine Garantie von 12 Monaten ab Kaufdatum. Sollte während dieser Zeit ein Fehler auftreten, wenden Sie sich bitte an ihren Händler. Für die Inanspruchnahme von Garantieleistungen, Service und Support, benötigen Sie die Kaufquittung bzw. Rechnung.

Die Garantie gilt nicht für Schäden, die durch Unfälle oder ähnliches entstanden sind, Flüssigkeiten, Fahrlässigkeit, unnormale Benutzung oder andere Schäden, die durch den Benutzer verursacht wurden. Weiterhin gilt die Garantie nicht für Schäden, die durch Gewitter oder Stromschwankungen entstanden sind.

Als Sicherheitsmassnahme empfehlen wir, das Telefon während eines Gewitters vom Netz zu trennen.

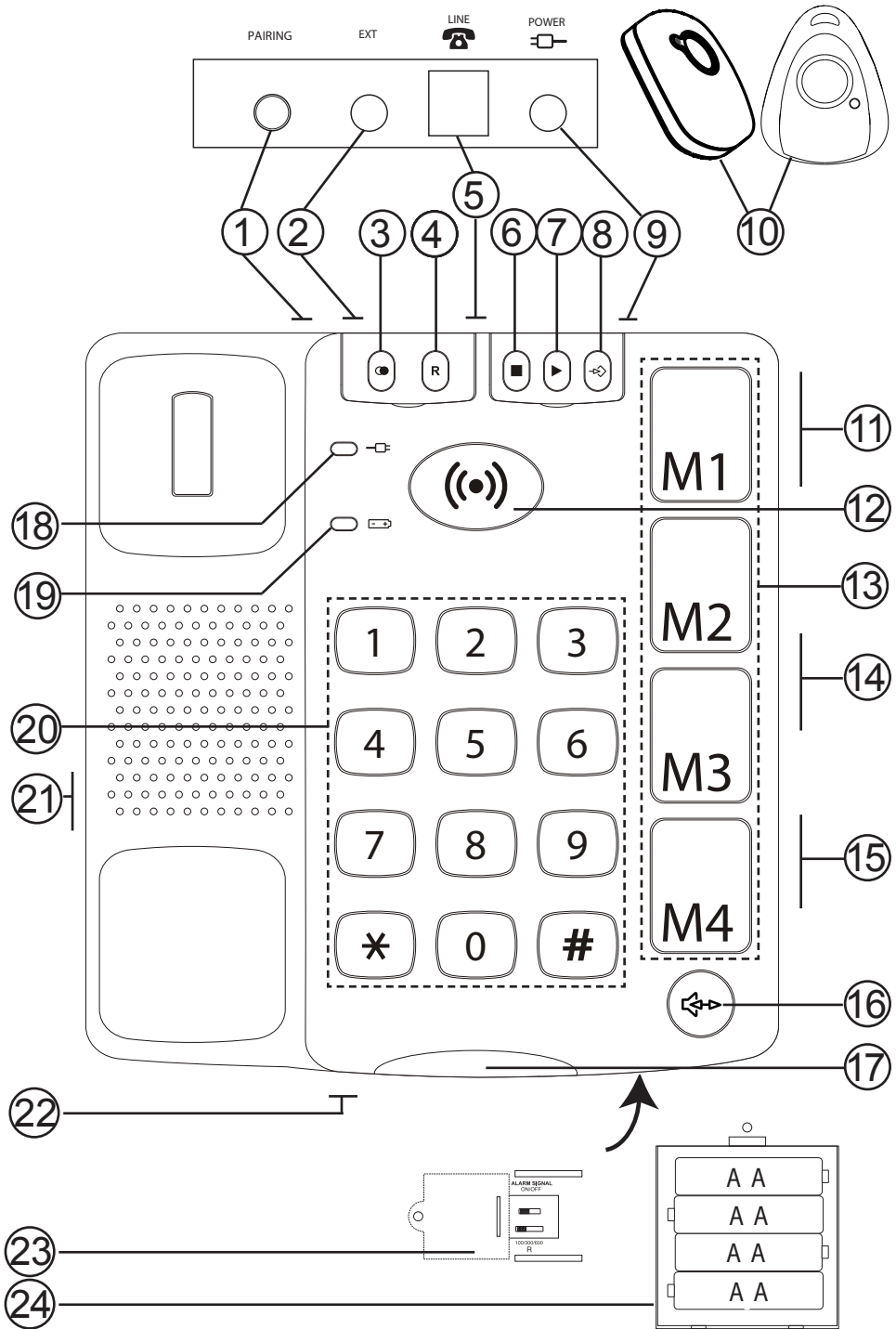

Konformitätserklärung

Doro erklärt hiermit, dass das Produkt Doro Secure 347 den essentiellen Anforderungen und anderen relevanten Bestimmungen entspricht, die in den Richtlinien 1999/5/EC und 2011/65/EC (RoHS), enthalten sind. Eine Kopie der Herstellerdeklaration finden Sie unter www.doro.com/dofc



1	Tasto di assegnazione dell'unità di allarme cordless	11	Volume altoparlante
2	Presa per unità di allarme esterna	12	Tasto allarme
3	Richiamata	13	Composizione rapida
4	Flash	14	Volume cornetta
5	Presa per cavo telefonico	15	Interruttore suoneria
6	Tasto stop/allarme off	16	Tasto vivavoce
7	Registrazione messaggio di allarme	17	Indicatore suoneria
8	Memorizzazione numeri di composizione rapida/elenco numeri	18	LED di rete
9	Presa di alimentazione	19	LED batteria
10	Unità di allarme cordless	20	Tastiera
		21	Presa per cavo cornetta
		22	Microfono
		23	Vedi Informazioni tecniche
		24	Batterie

Collegamento

1. Collegare il cavo spiralato alla presa sulla cornetta e alla presa .
2. Collegare l'adattatore di rete alla presa di rete e alla presa  di **ALIMENTAZIONE**.
3. Inserire le batterie (vedi **Batterie**).
4. Impostare il tempo del tasto **Recall** su 100 (vedi **Informazioni tecniche**).
5. Collegare il cavo telefonico alla presa di rete a muro e alla presa contrassegnata con  sul telefono.
6. Sollevare la cornetta e attendere il segnale acustico di linea libera.
7. Il tasto allarme (☎) lampeggerà con luce verde e rossa fino a quando non viene impostata la funzione Allarme. Vedi **Funzione Allarme**.

Batterie

Per il funzionamento del telefono sono necessarie quattro batterie di tipo AA da 1.5V, per mantenere la disponibilità dei numeri di allarme, della memoria, ecc. anche in caso di interruzione di corrente.

Se le batterie si stanno scaricando, si accenderà il simbolo .

Utilizzare unicamente batterie di alta qualità.

1. Scollegare il telefono e togliere il coperchio sul lato inferiore del telefono svitando la vite.
2. Inserire le batterie orientando correttamente il polo positivo e negativo.
3. Rimettere in posizione il coperchio sul vano batterie e ricollegare il telefono.

Per cambiare le batterie nell'unità di allarme cordless

Se l'unità di allarme cordless smette di funzionare, sostituire le batterie attenendosi alle seguenti istruzioni:

1. Utilizzare un cacciavite Philips per allentare la vite sul lato inferiore e separare le parti inserendo con delicatezza un cacciavite a punta piatta nella scanalatura sul lato inferiore.
2. Sostituire la batteria da 12V orientando correttamente il polo positivo e negativo.
3. Rimontare le parti e avvitarle.

Compatibilità con apparecchi acustici

Il presente telefono è compatibile con apparecchi acustici.

Selezionare la modalità T sull'apparecchio acustico per attivare questa funzione.

Posizione di installazione del telefono

Quando si seleziona una posizione per l'unità principale, occorre tenere in considerazione quanto segue:

- Collegare sempre Doro Secure 347 alla prima presa di rete a muro.
- Non posizionare il telefono in prossimità di altri apparecchi elettrici, come TV, monitor di computer, radiatori o dispositivi simili. Ciò ridurrà il rischio di interferenze.



- Non esporre il dispositivo alla luce solare diretta o ad altre fonti di calore.
- In rare occasioni, il piedino in gomma alla base del dispositivo può lasciare segni sulla superficie sulla quale viene posizionato. Fare attenzione quando si posiziona il telefono su superfici delicate.

Esecuzione di una chiamata

Composizione standard

1. Sollevare la cornetta.
2. Inserire il numero desiderato.

Composizione in modalità vivavoce

1. Premere . La modalità vivavoce viene attivata e l'indicatore LED sul tasto si accende.
2. Digitare il numero telefonico. Regolare il volume dell'altoparlante utilizzando l'apposito comando situato lateralmente.
3. Parlare al microfono posto sul bordo anteriore del telefono.
4. Premere  per terminare la chiamata.

Se lo si desidera, è possibile passare dalla cornetta alla modalità vivavoce e viceversa durante la conversazione premendo .





Attenzione!

Occorre ricordare che in modalità Vivavoce, è consentito parlare solo a una persona alla volta. È quindi essenziale che non vengano emessi suoni forti, come ad esempio musica alta, nelle immediate vicinanze del telefono in quanto disturberebbero la funzione vivavoce.

Richiamata

Sollevarre la cornetta e premere  per ricomporre l'ultimo numero (situato sotto il coperchio, nel bordo superiore del telefono).

Regolazione del volume

Durante una chiamata è possibile regolare il livello sonoro della cornetta con / (3 posizioni), sul lato del telefono. Per regolare il volume dell'altoparlante, utilizzare   (sul lato del telefono).

Suoneria



Il telefono è dotato di un interruttore per il volume della suoneria  sul lato del telefono:

Funzione Allarme

Importante!

Per il funzionamento di questa funzione, è necessario che almeno un numero a **composizione rapida** (numero di emergenza) sia memorizzato e che sia stato registrato un **messaggio di allarme**. È inoltre necessario avere assegnato almeno un tasto di allarme dell'unità cordless a questo telefono. Il tasto di allarme () lampeggerà con luce verde e rossa fino a completamento di questa impostazione.

La funzione di allarme aiuta l'utente a chiedere aiuto immediato/contattare le persone/i numeri memorizzati nei tasti di composizione rapida **M1-M4**.

Quando si utilizza il tasto di allarme, ciascun numero (**M1-M4**) verrà chiamato in successione e la persona chiamata sentirà un messaggio di allarme preregistrato. Pertanto è opportuno memorizzare il numero più importante nella posizione **M1**. Se la persona chiamata preme  è possibile sentire la conversazione tramite altoparlante. Se la persona chiamata non segue le istruzioni di allarme di premere  o , la chiamata a ciascun numero durerà per 60 secondi prima che il telefono concluda la chiamata e passi al numero successivo nell'elenco. Questa procedura viene ripetuta fino a quando la chiamata non viene risposta e accettata, tuttavia è presente un limite massimo di 14 volte per numero.

Istruzioni di allarme

Una volta che la persona chiamata ha sentito il messaggio di allarme, può eseguire le seguenti azioni:

Premere **#** Per collegare la chiamata tramite altoparlante, simultaneamente interrompendo il messaggio di allarme. A questo punto l'utente e la persona chiamata possono entrambi parlare utilizzando l'altoparlante. Dopo 3 minuti verrà emesso un segnale acustico, premendo nuovamente **#** è possibile estendere il tempo di chiamata per ulteriori 3 minuti. Premere ***** o attendere per l'interruzione della chiamata. A questo punto l'allarme viene disattivato.

Premere ***** Per disattivare l'allarme e interrompere la composizione degli altri numeri.

Se nessuno risponde o se la persona chiamata non risponde entro 60 secondi, verrà effettuata una nuova chiamata al numero successivo (utile ad esempio se una segreteria telefonica risponde alla chiamata).

Messaggio di allarme

Il messaggio di allarme è un messaggio vocale che viene riprodotto da una voce elettronica alla persona chiamata una volta attivata la funzione allarme.

Registrazione del messaggio di allarme

1. Sollevare il ricevitore (ignorare il segnale acustico di linea libera).
1. Tenere premuto il tasto di registrazione **REC ►**.
2. Quando si sente un segnale acustico, registrare il messaggio di allarme. Attendere 2-3 secondi. Rilasciare il tasto **REC ►**.
3. Riposizionare il ricevitore.

Per modificare il messaggio, ripetere i punti **1-3**.

Il messaggio dovrebbe comprendere il vostro nome, indirizzo e come attivare la funzione altoparlante. Il messaggio può avere una lunghezza di 30 secondi.

Esempio di messaggio in uscita:

- “Questa è una chiamata di emergenza da Franco Rossi, via Maggiore, 10, Milano. Richiedo assistenza immediata. Premere il tasto cancelletto (#) per parlare direttamente con me e premere il tasto asterisco (*) per interrompere il messaggio di allarme”.

Verificare il messaggio di allarme

Premere brevemente il tasto registrazione **REC** ►. Verrà riprodotto il messaggio attraverso l'altoparlante. Assicurarsi che il volume sia sufficientemente alto.

Composizione rapida (numeri di allarme)

Il telefono è dotato di 4 memorie di composizione rapida (**M1-M4**). Una volta memorizzato un numero telefonico, questo può essere richiamato premendo solamente un tasto.

È possibile inserire un'immagine o un simbolo sotto il coperchio trasparente sui tasti a composizione rapida, per vedere immediatamente chi si sta chiamando.

Memorizzazione dei numeri di composizione rapida

1. Premere ➞.
2. Digitare il numero telefonico (fino a 22 cifre) utilizzando la tastiera. Premere ➞.
3. Selezionare la posizione di memoria (M1-M4) premendo il tasto corrispondente.

Premere ● per inserire una pausa nel numero telefonico.

Qualora si desideri modificare il numero telefonico, memorizzare il nuovo numero nella medesima posizione del precedente.

Se non viene memorizzato alcun numero nei tasti a composizione rapida (M1-M4), il telefono lampeggerà con luce verde e rossa fino a quando tali numeri non sono impostati.

Effettuazione di una chiamata usando i tasti di composizione rapida

1. L'allarme viene attivato manualmente premendo il tasto **(••)** sul telefono o sull'unità cordless. Il tasto deve essere mantenuto premuto per circa 2 secondi fino a quando il telefono inizia a suonare e la luce si accende. (È inoltre possibile collegare un'unità di allarme con filo, vedi **Unità di allarme esterna**).
2. Se si desidera interrompere l'allarme, tenere premuto **STOP ■** o il tasto sull'unità di allarme cordless per circa 4 secondi, fino a quando il telefono smette di emettere segnali acustici e l'indicatore si spegne e sollevare il ricevitore.

Composizione rapida con la cornetta

1. Sollevare la cornetta e attendere il segnale acustico di linea libera.
2. Premere il tasto di composizione rapida desiderato.

Composizione rapida in modalità vivavoce

1. Non sollevare la cornetta. Premere il tasto di composizione rapida desiderato.

È inoltre possibile rispondere a una chiamata entrante con l'unità di allarme cordless. Quando il telefono suona, premere il tasto sull'unità di allarme cordless e si risponderà alla chiamata in modalità vivavoce. Per concludere la chiamata premere lo stesso tasto.

Unità di allarme cordless

Il telefono è dotato di un'unità di allarme cordless, preassegnata. Se l'unità di allarme cordless smette di funzionare e la sostituzione delle batterie non risolve il problema (vedi **Batterie**), è possibile assegnare una nuova unità al telefono.

Assegnazione dell'unità di allarme cordless

1. Tenere premuto il tasto **ASSEGNAZIONE** sul retro del telefono. Il tasto di allarme ((•)) si accende con luce blu.
2. Premere il tasto sull'unità di allarme cordless. Il tasto Allarme ((•)) si accende con luce verde una volta terminata l'assegnazione.
3. Rilasciare il tasto **ASSEGNAZIONE** sul retro del telefono.

È possibile avere due unità di allarme cordless contemporaneamente assegnate al telefono.

Se sono state assegnate altre unità di allarme cordless, la prima ad essere registrata viene disabilitata.

Verificare sempre che l'unità di allarme cordless in uso funzioni eseguendo delle prove.

Unità di allarme esterna

Sul retro del telefono è presente una presa (contrassegnata con EXT) alla quale è possibile collegare un'unità di allarme a filo. Per il collegamento è necessario un connettore mono da 3,5 mm e un interruttore chiuso, ossia un tasto per un campanello di allarme per attivare l'allarme. L'unità di allarme collegata a filo funziona allo stesso modo del tasto di allarme sul telefono.

Informazioni importanti

Doro Secure 347 e l'unità di allarme cordless sono progettati e costruiti per offrire un buon livello di sicurezza per molto tempo. Doro Secure 347 è studiato per rendere la sua installazione e il suo utilizzo il più semplice possibile.

Non sono normalmente consentite chiamate automatiche alla polizia, ai pompieri, ecc. Pertanto, tali numeri non dovrebbero essere memorizzati nei numeri da chiamare automaticamente in situazioni di emergenza. Alcune agenzie di sicurezza private accettano chiamate automatiche dai propri clienti. Contattare sempre l'agenzia di sicurezza prima di programmare i relativi numeri.

La portata dell'unità di allarme cordless varia a seconda di vari fattori presenti nell'ambiente circostante. Le onde radio che trasportano il segnale incontrano molti ostacoli lungo il percorso tra l'unità di allarme e il telefono, che riflettono o assorbono parzialmente le onde radio e il segnale ne risulta pertanto smorzato. La portata è limitata da pavimenti, soffitti, strutture in metallo e cemento armato. È pertanto opportuno controllare che l'unità di allarme sia effettivamente entro la portata del telefono attivando l'allarme da punti diversi della casa.

Informazioni tecniche

Sono disponibili due interruttori dietro il piccolo coperchio sul lato inferiore del telefono.

Tali interruttori impostano i parametri tecnici.

Togliere il piccolo coperchio sul lato inferiore del telefono svitando la vite.

Tempo del tasto Recall (100/300/600)

100 ms è l'impostazione normale.

Segnale di allarme (Alarm signal)

Il segnale di allarme può essere disattivato portando l'interruttore in posizione OFF. Per riattivare il segnale di allarme portare l'interruttore in posizione ON.

Attenzione: sollevare e riporre la cornetta per rendere effettivi i cambiamenti.

Ricerca e individuazione guasti

Verificare che il cavo telefonico non sia danneggiato e sia correttamente inserito. Scollegare tutti gli apparecchi addizionali, le prolunghe e gli altri telefoni. Se il problema viene risolto, il difetto può essere attribuito all'altro apparecchio.

Provare l'apparecchio con una linea del cui funzionamento si è certi (ad esempio quella di un vicino). Se il prodotto funziona, il difetto può essere attribuito alla linea telefonica. Informare la società telefonica.

Se il telefono continua a non funzionare, contattare il rivenditore. In questo caso è opportuno avere a portata di mano la ricevuta o una copia della fattura.

Garanzia

Il presente prodotto è garantito per un periodo di 24 mesi a decorrere dalla data di acquisto. Nell'improbabile eventualità di un guasto durante questo periodo, si prega di contattare il punto di acquisto. Per avere diritto a qualsiasi servizio o assistenza durante il periodo di garanzia, è necessario presentare il relativo documento di acquisto.

La presente garanzia non verrà applicata in caso di eventuali guasti dovuti a incidenti o danni simili, penetrazione di liquidi, negligenza, uso anomalo o altre circostanze simile imputabili all'acquirente. Inoltre, la presente garanzia non verrà applicata ad eventuali guasti causati da temporali o altre cause di sbalzi di tensione.

Come misura precauzionale, si consiglia di scollegare il telefono durante i temporali.

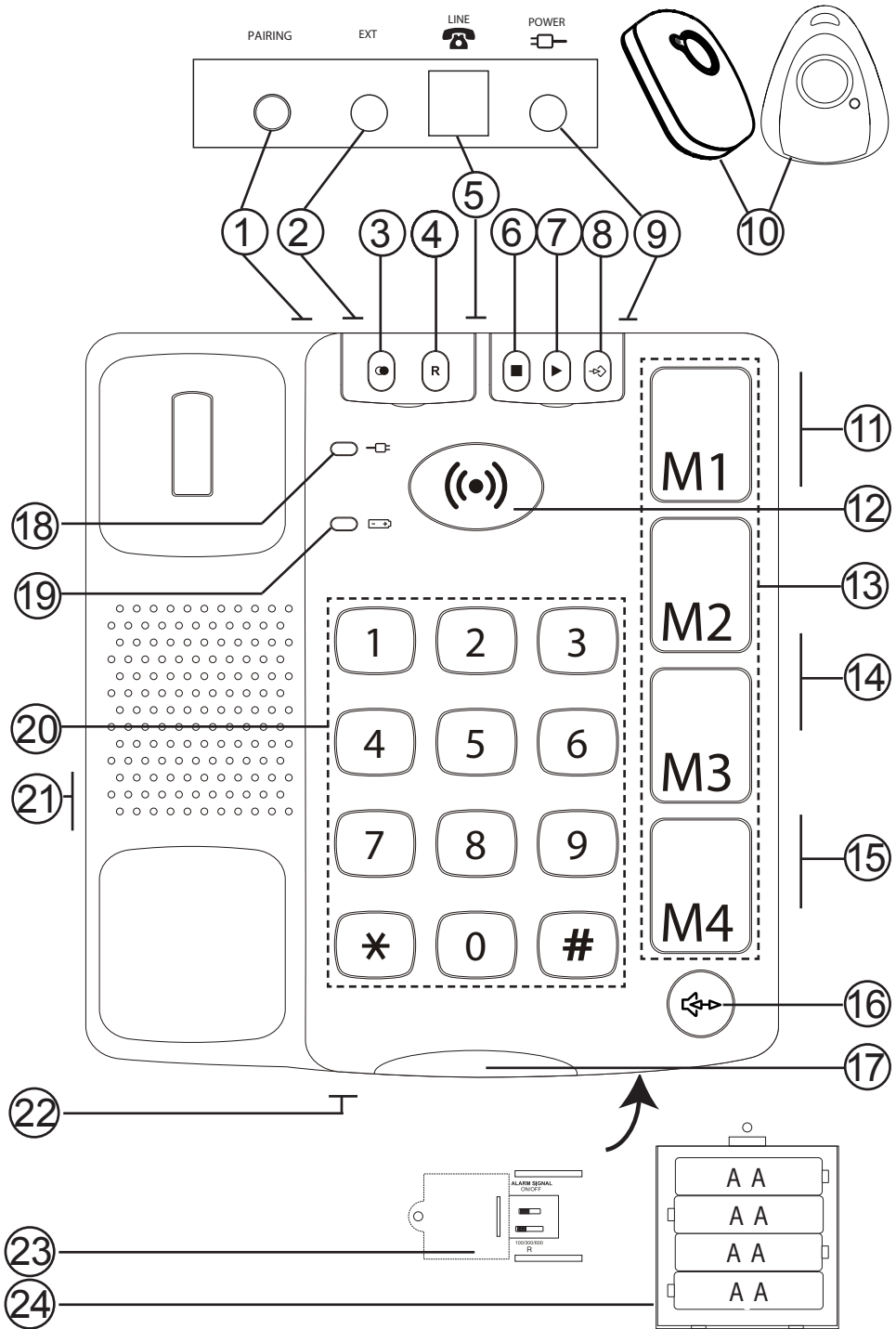

Dichiarazione di conformità

Con la presente, Doro dichiara che il prodotto Doro Secure 347 è conforme ai requisiti essenziali e alle altre norme applicabili contenute nelle Direttive 1999/5/EC e 2011/65/EC (RoHS). Una copia della dichiarazione del costruttore è disponibile al sito Internet www.doro.com/dofc



1	Registratietoets voor draadloze alarmeenheid	12	Alarmknop
2	Aansluiting voor externe alarmeenheid	13	Snelkeuze
3	Terugbellen	14	Volume van telefoonhoorn
4	Flash	15	Beltoonschakelaar
5	Aansluiting telefoonkabel	16	Luidsprekertoets
6	Stoptoets/alarm uit	17	Beltoonindicator
7	Alarmbericht opnemen	18	Netwerk-LED
8	Snelkeuze/nummerlijst opslaan	19	Batterij-LED
9	Aansluiting voor voeding	20	Toetsen
10	Draadloze alarmeenheid	21	Aansluiting voor telefoonhoornkabel
11	Luidsprekervolume	22	Microfoon
		23	Zie Technische Informatie
		24	Batterijen

De telefoon aansluiten

1. Sluit de spiraalkabel aan op de telefoonhoorn en op de aansluiting .
2. Sluit de netvoeding aan op het stopcontact en op de aansluiting **POWER** .
3. Plaats de batterijen (zie **Batterijen**).
4. Stel de tijd voor de toets **Recall** in op 100 (zie **Technische Informatie**).
5. Sluit de telefoonkabel aan op het wandcontact en op de aansluiting gemerkt  op de telefoon.
6. Neem de hoorn op en luister of u de kiestoon hoort.
7. De alarmknop () knippert om de beurt groen en rood tot de alarmfunctie is ingesteld. Zie **Alarmfunctie**.

Batterijen

In de telefoon bevinden zich vier AA 1.5V-batterijen die ervoor zorgen dat het geheugen, alarmnummers etc. toegankelijk blijven wanneer de stroom uitvalt.

Als de batterijen leeg raken, gaat het symbool  branden.

Gebruik alleen batterijen van een goede kwaliteit.

1. Maak de telefoonkabel los en verwijder het klepje onderaan de telefoon door de schroef los te draaien.
2. Plaats de batterijen volgens de aanwijzingen voor de plus- en minpolen.
3. Plaats het batterijklepje weer terug en sluit de telefoonkabel opnieuw aan.

Batterijen van de draadloze alarmeenheid verwisselen

Als de draadloze alarmeenheid niet meer functioneert, verwissel dan als volgt de batterijen:

1. Maak met een kruiskopschroevendraaier de schroef aan de achterkant los en haal de delen uit elkaar door voorzichtig een platte schroevendraaier in de groef aan de onderkant te draaien.
2. Verwissel de 12V-batterij voor een nieuwe volgens de aanwijzingen voor de plus- en minpolen.
3. Zet de delen weer in elkaar en schroef ze vast.

Compatibiliteit met gehoorapparaten

Deze telefoon is compatibel met gehoorapparaten. Kies de modus T op uw gehoorapparaat om deze functie in te schakelen.

Waar plaatst u de telefoon

Denk bij het zoeken naar een plaats voor de telefoon aan het volgende:

- Sluit de Doro Secure 347 altijd aan op het eerste telefoonwandcontact.
- Plaats de telefoon niet in de buurt van andere apparatuur zoals tv's, computerbeeldschermen, radiatoren etc. Dit om het risico van storingen zo veel mogelijk te beperken.
-



- Zet de apparatuur niet op een plaats waar ze wordt blootgesteld aan direct zonlicht of andere warmtebronnen.
- In zeer zeldzame gevallen kunnen de rubberen pootjes onderaan het apparaat afdrukken veroorzaken op het oppervlak waarop ze zijn geplaatst. Houd hier rekening mee bij plaatsing op een kwetsbaar oppervlak.

Een oproep plaatsen

Standaard kiezen

1. Neem de hoorn op.
2. Toets het gewenste nummer in.

Kiezen met de luidsprekerfunctie

1. Druk op . Nu wordt de luidsprekerfunctie geactiveerd en gaat de LED-indicator in de toets branden.
2. Toets het telefoonnummer in. Stel het luidspreekervolume af met de volumeknop aan de zijkant.
3. Spreek in de microfoon aan de voorkant van de telefoon.
4. Druk op  om de oproep te beëindigen.

Desgewenst kunt u tijdens een gesprek schakelen tussen de telefoonhoorn en de luidspreker door op  te drukken.

Let op!

In de handsfree luidsprekermodus kan slechts één persoon tegelijk spreken. Zorg ervoor dat in de directe omgeving van de telefoon niets de luidsprekerfunctie kan verstoren, zoals harde muziek.

Terugbellen

Neem de hoorn op en druk op  (onder het linker klepje bovenaan de telefoon) om het laatste nummer opnieuw te bellen.

Volumeregeling

Tijdens een gesprek kunt u het geluidsniveau van de hoorn aanpassen met / (3 standen) aan de zijkant.

Om het luidsprekervolume aan te passen, gebruikt u   aan de zijkant.

Beltoon

Aan de zijkant van de telefoon bevindt zich een schakelaar voor het beltoonvolume .

Alarmfunctie

Belangrijk!

Om de alarmfunctie van de telefoon te laten functioneren moet er ten minste één **snelkeuzenummer** (noodnummer) zijn opgeslagen en ten minste één **alarmbericht** zijn opgenomen. Ook moet ten minste één draadloos-alarmknop bij de telefoon zijn geregistreerd. Tot dit is gebeurd, knippert de alarmknop  om de beurt groen en rood.

De alarmfunctie geeft u directe toegang tot de mensen/nummers die zijn opgeslagen onder de snelkeuzetoetsen **M1-M4**.

Bij het indrukken van de alarmknop worden alle snelkeuzenummers (**M1-M4**) na elkaar gebeld en hoort de ontvanger uw vooraf opgenomen alarmbericht. Daarom moet het belangrijkste nummer worden geprogrammeerd onder **M1**. Als de ontvanger op  drukt, kan via de luidspreker van de telefoon een gesprek worden gevoerd. Als de ontvanger niet de alarminstructies opvolgt om op  of  te drukken, duurt de oproep naar elk nummer 60 seconden voordat wordt opgehangen en het volgende nummer op de lijst wordt gebeld. Deze procedure wordt herhaald tot de oproep wordt beantwoord en geaccepteerd, er geldt echter een maximale limiet van 14 keer per nummer.

Alarminstructies

Nadat de ontvanger uw alarmbericht heeft gehoord, zijn de volgende keuzen beschikbaar:

Druk op **#** Om het gesprek aan te nemen via de luidspreker, waarbij tegelijkertijd het alarmbericht wordt onderbroken. Nu kunnen u en de ontvanger met elkaar spreken via de luidspreker van de telefoon. Na drie minuten klinkt een waarschuwingston, druk daarna nogmaals op **#** om de gesprekstijd met nog eens drie minuten te verlengen. Druk op ***** of wacht om de verbinding te verbreken. Nu is het alarm uitgeschakeld.

Druk op ***** Om het alarm uit te schakelen en het kiezen van andere nummers te onderbreken.

Als niemand opneemt of als de ontvanger de oproep niet binnen 60 seconden accepteert, wordt een nieuwe alarmoproep begonnen naar het volgende nummer (nuttig als bijv. de telefoon wordt opgenomen door een antwoordapparaat).

Alarmbericht

Het alarmbericht is een spraakbericht dat automatisch wordt voorgelezen aan de ontvanger als het alarm wordt geactiveerd.

Alarmbericht opnemen

1. Neem de hoorn op (negeer de kiestoon).
2. Houd de opnameknop **REC ▶** ingedrukt.
3. Als u een toon hoort, kunt u uw alarmbericht opnemen.
Wacht 2-3 seconden. Laat **REC ▶** los.
4. Plaats de hoorn terug.

Om het bericht te wijzigen, herhaalt u de stappen **1-3**.

In het bericht moeten voorkomen uw naam, adres en hoe de luidsprekerfunctie kan worden ingeschakeld. Het bericht kan tot 30 seconden lang zijn.

Voorbeeld van een uitgaand bericht:

- “Dit is een noodoproep van Jan Smit, Langstraat 10, Middenweg. Ik heb direct hulp nodig. Druk op hekje (#) om rechtstreeks met mij te praten en druk op sterretje (*) om mijn alarm te verbreken.”

Het alarmbericht controleren

Druk kort en snel op de knop **REC** ►. Nu klinkt het bericht uit de luidspreker. Zorg dat het geluid hard genoeg staat.

Snelkeuze (alarmnummers)

De telefoon heeft vier snelkeuzenummers (**M1-M4**). Nadat een telefoonnummer is opgeslagen, kan het met één druk op een knop worden gekozen.

Onder de doorzichtige dekseltjes van de snelkeuzetoetsen kan een afbeelding of een symbool worden geplaatst, zodat eenvoudig kan worden gezien wie er wordt gebeld.

Snelkeuzenummers opslaan

1. Druk op ⇨⇨.
2. Voer het telefoonnummer (tot 22 cijfers) in met de toetsen.
Druk op ⇨⇨.
3. Kies een snelkeuzenummer (M1-M4) door op de bijbehorende toets te drukken.

Druk op ● om een pauze in het telefoonnummer in te lassen. Als u een nummer wilt veranderen, sla het nieuwe nummer dan op onder dezelfde toets als het oude.

Als geen nummer is opgeslagen voor de snelkeuzenummers (M1-M4) knippert de telefoon om de beurt groen en rood tot dit is gebeurd.

Een alarmoproep doen met snelkeuze

1. Het alarm wordt handmatig geactiveerd door op de knop met het symbool (☎) te drukken op de telefoon of op de draadloze alarmeenheid. De knop moet ongeveer twee seconden ingedrukt worden gehouden tot de telefoon begint te piepen en het lampje aan gaat. (Het is ook mogelijk om een koppeling tot stand te brengen met een via een kabel aangesloten alarmeenheid, zie **Externe alarmeenheid**).
2. Als u het alarm wilt beëindigen, houd dan **STOP ■** of de knop op de draadloze alarmeenheid ongeveer vier seconden ingedrukt tot de telefoon stopt met piepen en het lampje uit gaat of neem de hoorn op.

Snelkeuzenummers kiezen met de telefoonhoorn

1. Neem de hoorn op en wacht op de kiestoon.
2. Druk op de gewenste snelkeuzetoets.

Snelkeuzenummers kiezen in de luidsprekerstand

1. Neem de hoorn niet op. Druk op de gewenste snelkeuzetoets.

U kunt ook inkomende oproepen beantwoorden met de draadloze alarmeenheid. Als de telefoon overgaat, drukt u op de knop op de draadloze alarmeenheid, waarna de oproep wordt beantwoord in de luidsprekerstand. U beëindigt de oproep door op dezelfde knop te drukken.

Draadloze alarmeenheid

De telefoon wordt geleverd met een vooraf geregistreerde draadloze alarmeenheid. Als de draadloze alarmeenheid niet meer werkt en het verwisselen van de batterij niet helpt (zie **Batterijen**), dan kunt u eenvoudig een nieuwe eenheid bij de telefoon registreren.

De draadloze alarmeenheid registreren

1. Houd de knop **PAIRING** aan de achterkant van de telefoon ingedrukt. In de alarmknop (☉) brandt nu een blauw licht.
2. Druk op de knop op de draadloze alarmeenheid. Als de registratie is voltooid, brandt een groen licht in de alarmknop (☉).
3. Laat de knop **PAIRING** aan de achterkant van de telefoon los.

U kunt tegelijkertijd twee draadloze alarmen bij de telefoon registreren.

Als nog andere draadloze eenheden worden geregistreerd, wordt de eerste geregistreerde eenheid uitgeschakeld.

Controleer altijd of de gebruikte draadloze alarmeenheden goed functioneren.

Externe alarmeenheid

Aan de achterkant van de telefoon bevindt zich een aansluiting (gemarkt EXT) waarop een alarmeenheid met een kabel kan worden aangesloten. Voor de verbinding wordt een 3,5 mm monostekker gebruikt en om het alarm te activeren wordt gebruik gemaakt van een gesloten schakelaar, bijvoorbeeld een drukknop voor een alarmbel. De met een kabel aangesloten alarmeenheid werkt op dezelfde manier als de alarmknop op de telefoon.

Belangrijke informatie

Doro Secure 347 en de draadloze alarmeenheid zijn ontworpen en gefabriceerd om gedurende lange tijd een goed niveau van veiligheid te bieden. Doro Secure 347 is speciaal ontwikkeld om zowel installatie als gebruik zo eenvoudig mogelijk te maken. In het algemeen zijn automatische oproepen naar politie, brandweer etc. **niet** toegestaan. Daarom mag u deze nummers niet programmeren in de lijst met nummers die automatisch worden gebeld in een noodsituatie. Sommige beveiligingsfirma's accepteren wel automatische oproepen van hun klanten. Neem altijd eerst contact op met de beveiligingsfirma voordat u hun nummer programmeert.

Het bereik van de draadloze alarmknop varieert afhankelijk van diverse omgevingsfactoren. De radiogolven die het signaal dragen, komen veel obstakels tegen op hun weg tussen telefoon en alarmeenheid die de radiogolven deels reflecteren en deels absorberen, wat resulteert in demping. Het bereik wordt beperkt door wanden, vloeren, plafonds en betonconstructies. Daarom moet u altijd controleren of de alarmeenheid daadwerkelijk in contact staat met de telefoon door het alarm op verschillende plaatsen in en om het huis te activeren.

Technische informatie

Achter het dekseltje onderaan de telefoon bevinden zich twee schakelaars.

Met deze schakelaars worden technische parameters ingesteld.

Verwijder het dekseltje onderaan de telefoon door de schroef los te maken.

Tijd voor herhaaltoets (100/300/600)

100 ms is normaal.

Alarmsignaal (Alarm signal)

Het alarmsignaal kan worden uitgeschakeld door de schakelaar in de stand OFF (UIT) te zetten. Zet de schakelaar in de stand ON (AAN) om het alarm opnieuw in te schakelen.

Let op: neem de hoorn op en plaats hem weer terug om wijzigingen te activeren.

Problemen oplossen

Controleer of het telefoonsnoer onbeschadigd is en op de juiste manier is aangesloten. Ontkoppel alle aanvullende apparatuur, verlengsnoeren en andere telefoons. Als het probleem is opgelost, zit het defect in een ander apparaat.

Test de apparatuur op een lijn waarvan u weet dat deze werkt (bijv. bij de bureu). Als het product werkt, dan zit de fout waarschijnlijk in uw telefoonlijn. Neem contact op met uw telefoonmaatschappij.

Neem contact op met uw leverancier als de telefoon dan nog steeds niet werkt. Vergeet niet om uw aankoopbon of kopiefactuur mee te nemen.

Garantie

Dit product wordt gegarandeerd voor een periode van 12 maanden vanaf de aankoopdatum. In het onwaarschijnlijke geval dat zich tijdens deze periode een defect voordoet, kunt u contact opnemen met uw leverancier. Voor service of ondersteuning tijdens de garantieperiode moet u een aankoopbewijs kunnen tonen.

Deze garantie is niet van toepassing op defecten veroorzaakt door ongelukken of soortgelijke incidenten of door schade, binnendringen van vloeistoffen, nalatigheid, abnormaal gebruik en alle andere omstandigheden die te wijten zijn aan de gebruiker. Voorts is deze garantie niet van toepassing op defecten die worden veroorzaakt door onweer of andere grote spanningsfluctuaties.

Als voorzorgsmaatregel adviseren wij u om tijdens onweer de telefoon los te koppelen.

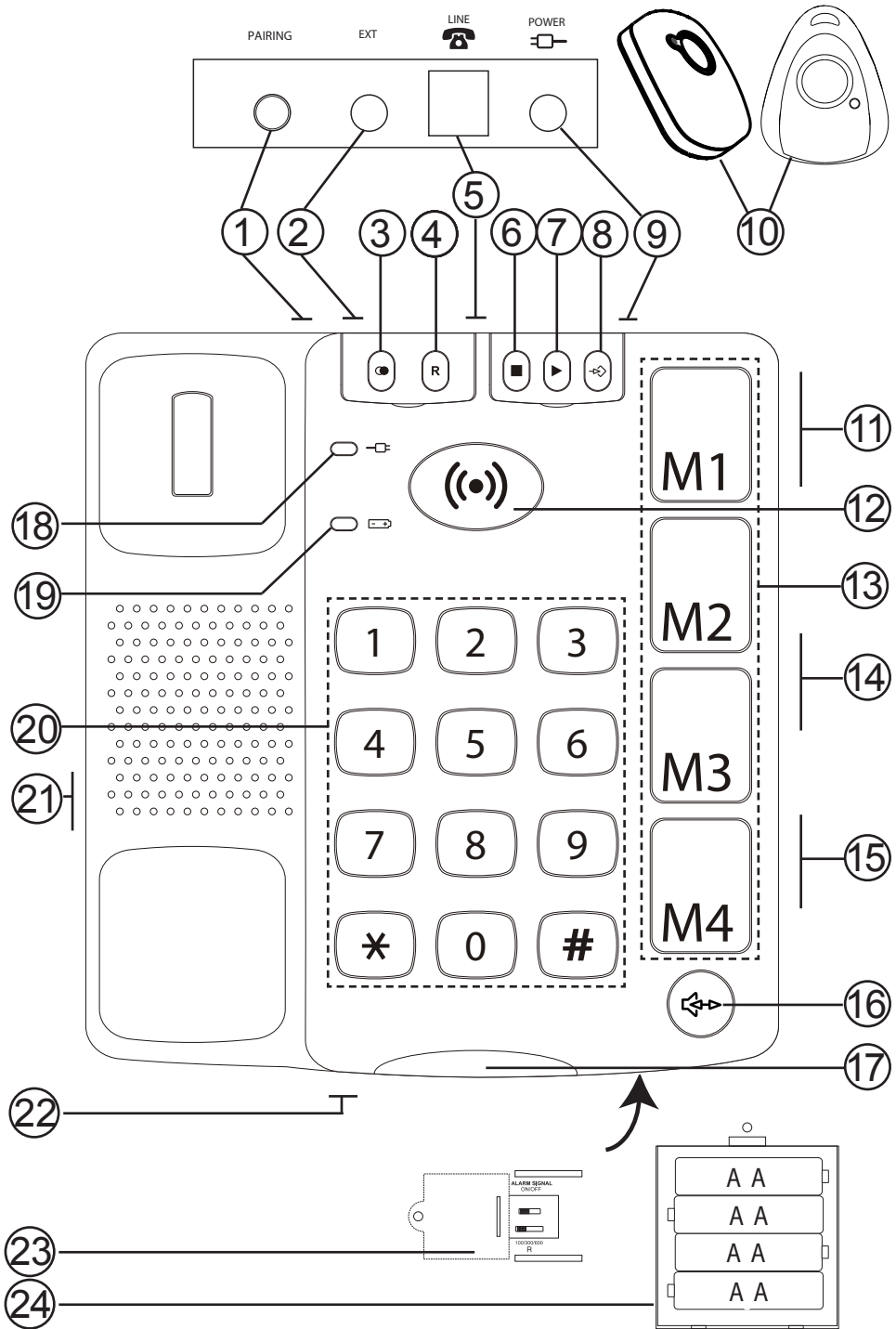

Verklaring van Conformiteit

Doro verklaart hierbij dat het product Doro Secure 347 voldoet aan de essentiële vereisten en andere relevante regelgeving vervat in de Richtlijnen 1999/5/EC en 2011/65/EC (RoHS). Een exemplaar van de verklaring van de fabrikant is verkrijgbaar op www.doro.com/dofc



1	Tecla de vinculación para unidad de alarma inalámbrica	11	Volumen del altavoz
2	Conector para unidad de alarma externa	12	Tecla de alarma
3	Rellamada	13	Marcación rápida
4	Tecla R	14	Volumen de auricular
5	Conector del cable del teléfono	15	Conmutador de señal de llamada
6	Tecla de parada/Alarma desactivada	16	Tecla de altavoz
7	Grabación de mensaje de alarma	17	Indicador de señal de llamada
8	Almacenamiento de marcaciones rápidas/lista de números	18	Indicador LED de red
9	Conector de alimentación	19	Indicador LED de pilas
10	Unidad de alarma inalámbrica	20	Teclado
		21	Conector para cable de auricular
		22	Micrófono
		23	Conmutadores de red
		24	Pilas

Conexión

1. Conecte el cable en espiral al conector del auricular y al conector .
2. Conecte el adaptador a un enchufe de red y al conector **POWER** .
3. Inserte las pilas (véase **Pilas**).
4. Establezca el tiempo correcto de la tecla **R** en 100 (consulte **Información técnica**).
5. Conecte el cable del teléfono a la toma de pared de la red telefónica y al conector con la marca  del teléfono.
6. Descuelgue el auricular y compruebe si hay tono de marcación.
7. La tecla de alarma (☎) parpadeará alternativamente en verde y rojo hasta que se establezca la función de alarma. Consulte **Función de alarma**.

Pilas

El teléfono requiere cuatro pilas de tipo AA de 1.5 V de modo que los números de alarma, memoria, etc. continúen funcionando incluso en caso de un fallo de alimentación.

Cuando las pilas tengan poca carga, el símbolo  se iluminará. Utilice únicamente pilas de alta calidad.

1. Desenchufe el teléfono y retire la tapa de la base del teléfono aflojando el tornillo.
2. Inserte las pilas de acuerdo con las marcas de polaridad positiva y negativa.
3. Vuelva a colocar la tapa de las pilas y conecte de nuevo el cable del teléfono.

Para cambiar las pilas de la unidad de alarma inalámbrica

Si la unidad de alarma inalámbrica deja de funcionar, cambie las pilas del modo siguiente:

1. Utilice un destornillador Phillips para aflojar el tornillo de la parte posterior y separe las partes girando suavemente un destornillador plano en la ranura de la parte inferior.
2. Cambie la pila de 12 V por una nueva respetando las marcas de polaridad más y menos.
3. Vuelva a montar las partes y atornille.

Ubicación del teléfono



Cuando seleccione un emplazamiento para la unidad principal, tenga en cuenta lo siguiente:

- Conecte siempre Doro Secure 347 a la primera toma de pared de la red.
- No coloque el equipo cerca de otros equipos como pueden ser televisores, monitores de ordenador, radiadores, etc. para reducir al mínimo el riesgo de interferencias.
- No coloque el equipo en lugares en los que pueda estar expuesto a la luz solar directa ni cerca de otras fuentes importantes de calor.
- En muy raras ocasiones, las patas de goma de la base del dispositivo podrían dejar marcas en la superficie en la que está ubicado. Tenga cuidado al colocarlo sobre una superficie sensible.
-

Realización de una llamada

1. Descuelgue el auricular.
2. Introduzca el número deseado.

Marcación con la función de altavoz

1. Pulse . La función de altavoz se activará y el indicador de la tecla se iluminará.
2. Introduzca el número de teléfono. Ajuste el volumen del altavoz con el control de volumen del lateral.
3. Hable al micrófono ubicado en la parte frontal del teléfono.
4. Pulse  para finalizar la llamada.

Si lo desea, podrá cambiar entre el modo de auricular y el modo de altavoz durante la llamada simplemente pulsando .



Nota

Recuerde que en el modo de altavoz, sólo podrá hablar una persona al mismo tiempo. Asegúrese de que no haya nada en las proximidades del teléfono que pueda interferir en la función del altavoz, por ej. música alta.

Rellamada

Descuelgue el auricular y pulse  para rellamar al último número (ubicada bajo la cubierta izquierda del extremo superior del teléfono).

Control de volumen

Durante una llamada, es posible ajustar el nivel de sonido del auricular con / (3 posiciones) en el lateral.

Para ajustar el volumen del altavoz, emplee   en el lateral.

Señal de llamada

Existe un conmutador de volumen de la señal de llamada  en el lateral del teléfono:

Compatible con audífono

Este teléfono es compatible con audífono. Seleccione el modo T en su audífono para activar esta función.

Mensaje de alarma

El mensaje de alarma es un mensaje de voz que se lee automáticamente al destinatario cuando la alarma está activada.

Grabación de mensaje de alarma

1. Descuelgue el auricular (ignore el tono de marcación).
1. Mantenga pulsada la tecla de grabación **REC ►**.
2. Cuando oiga un tono, grabe su mensaje de alarma. Espere entre 2 y 3 segundos. Libere **REC ►**.
3. Vuelva a colgar el auricular.

Para cambiar el mensaje, repita los pasos **1-3**.

El mensaje deberá incluir su nombre, dirección y cómo activar la función de altavoz. El mensaje puede tener una duración máxima de 30 segundos.

Ejemplo de un mensaje saliente:

- “Ésta es una llamada de emergencia de Luis Pérez, C/ Las Margaritas 27, 3º B, Villalba. Necesito su ayuda inmediata. Pulse almohadilla (#) para hablar conmigo directamente o asterisco (*) para desconectar mi alarma”.

Para verificar el mensaje de alarma

Realice una pulsación corta y rápida de la tecla **REC ►**. El mensaje se oirá a través del altavoz. Asegúrese de que el volumen es lo suficientemente alto.

Función de alarma

Importante

Deberá almacenarse como mínimo una **marcación rápida** (número de emergencia) y grabarse un **mensaje de alarma** para que la función de alarma del teléfono sea operativa. Asimismo, deberá registrarse al menos un botón de alarma inalámbrica en el teléfono. La tecla de alarma parpadeará alternativamente en verde y rojo hasta que no se lleve a cabo esta operación.

La función de alarma le permitirá obtener ayuda/contacto inmediatos con aquellas personas/números almacenados en las teclas de marcación rápida **M1-M4**.

Cuando se pulse la tecla de alarma, se llamará sucesivamente a cada uno de los números de marcación rápida (**M1-M4**) y el destinatario oír su mensaje de alarma pregrabado. Por tanto, el número más importante deberá programarse en la posición **M1**. Si el destinatario pulsa #, podrá llevarse a cabo una conversación a través del altavoz del teléfono. Si el destinatario no sigue las instrucciones de alarma de pulsar * o #, la llamada a cada uno de los números durará aproximadamente 60 segundos antes de que el teléfono cuelgue y llame al siguiente número de la lista. Este procedimiento se repetirá hasta que la llamada sea respondida y aceptada. No obstante, existe un límite máximo de 14 veces por número.

Instrucciones de alarma

Al oír un mensaje de alarma, el destinatario tendrá las siguientes opciones:

Pulsar # para hablar con usted a través del altavoz del teléfono y desactivar temporalmente la alarma.

La conversación entre usted y el receptor podrá ahora realizarse mediante el altavoz del teléfono. Al cabo de 3 minutos se oír otro tono de aviso. Pulse # de nuevo para alargar el tiempo de conversación en otros 3 minutos o pulse * para desactivar la alarma y finalizar la marcación a otros números. Si el receptor no pulsa *, la alarma seguirá activa y se llamará al siguiente número.

Pulsar * para desactivar la alarma y finalizar la marcación de otros números.



Si no se responde una llamada o el destinatario no cancela la alarma antes de que transcurran 60 segundos, se llamará al siguiente número de emergencia (esto es de gran utilidad si recoge la llamada un contestador).

Marcación rápida (números de alarma)

El teléfono dispone de 4 números de marcación rápida (**M1-M4**). Cuando un número de teléfono esté almacenado, podrá marcarse pulsando simplemente una tecla.

Podrá colocarse una foto o símbolo debajo de la tapa transparente de las teclas de marcación rápida para poder ver a quién se está llamando.

Almacenamiento de números de marcación rápida

- 1.** Pulse .
- 2.** Introduzca el número de teléfono (máximo de 22 dígitos) con el teclado. Pulse .
- 3.** Seleccione un número de marcación rápida (M1-M4) pulsando la tecla correspondiente.

Pulse  si desea una pausa en el número de teléfono.

Si tiene que cambiar un número, almacene el número nuevo en la misma ubicación que el antiguo.

Si no se ha almacenado ningún número para las teclas de marcación rápida (M1-M4), el teléfono parpadeará alternativamente en verde y rojo hasta que se realice esta operación.

Realización de una llamada de alarma con marcación rápida

1. La alarma se activa manualmente pulsando la tecla (☎) del teléfono o el botón de la unidad de alarma inalámbrica. La tecla (el botón) deberá pulsarse durante aproximadamente 2 segundos hasta que el teléfono comience a pitar y se encienda la luz (también es posible vincular a una unidad de alarma conectada mediante cable; véase **Unidad de alarma externa**).
2. Si desea cancelar la alarma, mantenga pulsada la tecla **STOP** ■ o el botón de la unidad de alarma inalámbrica durante aproximadamente 4 segundos hasta que el teléfono deje de pitar y la luz se apague o descuelgue el auricular.

Marcación rápida con el auricular

1. Descuelgue el auricular y espere el tono de marcación.
2. Pulse la tecla de marcación rápida deseada.

Marcación rápida en modo altavoz

1. No descuelgue el auricular. Pulse la tecla de marcación rápida deseada.

También será posible responder llamadas entrantes con la unidad de alarma inalámbrica. Cuando suene el teléfono, pulse el botón de la unidad de alarma inalámbrica y la llamada se responderá en modo altavoz. Finalice la llamada utilizando el mismo botón.

Unidad de alarma inalámbrica

El teléfono se entrega con una unidad de alarma inalámbrica prerregistrada. Si la unidad de alarma inalámbrica deja de funcionar y el cambio de la pila no soluciona la situación (véase **Pilas**), será posible registrar simplemente una nueva en el teléfono.

Registro de la unidad de alarma inalámbrica

1. Mantenga pulsada la tecla **PAIRING** de la parte posterior del teléfono. La tecla de alarma (☉) mostrará una luz azul.
2. Pulse el botón de la unidad de alarma inalámbrica. La luz de alarma (☉) mostrará una luz verde cuando se haya completado la vinculación.
3. Libere la tecla **PAIRING** de la parte posterior del teléfono.

Es posible tener dos unidades de alarma inalámbricas registradas en el teléfono de forma simultánea.

Si se registran unidades inalámbricas adicionales, la primera quedará desactivada.

Verifique siempre que las unidades de alarma inalámbricas en uso funcionan correctamente mediante las pruebas pertinentes.

Unidad de alarma externa

En la parte posterior del teléfono hay un conector (con la inscripción EXT) al cual puede conectarse una unidad de alarma conectada mediante cable. Para la conexión se utiliza una clavija mono de 3,5 y, para activar la alarma, se emplea un conmutador cerrado, por ej. un botón pulsador para un timbre de alarma. La unidad de alarma conectada mediante cable funciona del mismo modo que la tecla de alarma del teléfono.

Información importante

Doro Secure 347 y la unidad de alarma inalámbrica están diseñados y fabricados para proporcionar un buen nivel de seguridad durante un período de tiempo prolongado. Doro Secure 347 se ha desarrollado especialmente para que tanto la instalación como el uso sean lo más sencillos posible.

Las llamadas automáticas a la policía, los bomberos, etc. **no** están permitidas normalmente. Por tanto, no deberá programar dichos números en la lista de números que han de llamarse automáticamente en una situación de emergencia. Algunas empresas privadas de seguridad aceptan llamadas automáticas de sus clientes. Póngase siempre en contacto con su empresa de seguridad antes de programar su número. El alcance del botón de la unidad de alarma inalámbrica varía dependiendo de distintos factores del entorno circundante. Las ondas de radio que transportan la señal pueden encontrar múltiples obstáculos en la trayectoria entre el teléfono y la unidad de alarma que pueden reflejar y absorber parcialmente las ondas de radio, lo que puede tener como resultado efectos de amortiguación. El alcance se ve limitado por paredes, suelos, techos y construcciones metálicas y de hormigón. Por consiguiente, deberá comprobar siempre que la unidad de alarma inalámbrica realmente entra en contacto con el teléfono activando la alarma en diferentes lugares de la casa.

Información técnica

Existen dos conmutadores debajo de la pequeña tapa de la base del teléfono.

Dichos conmutadores establecen parámetros técnicos.

Retire la pequeña tapa de la base del teléfono aflojando el tornillo.

Temporización de tecla R (100/300/600)

100 ms es el valor normal.

Señal de alarma (Alarm signal)

Se puede desconectar la señal de alarma poniendo el interruptor en la posición DESACTIVADA. Para reactivar la señal de alarma, ponga el interruptor en la posición ACTIVADA.

Observe lo siguiente: Levante y reemplace el microteléfono para activar los cambios.

Solución de problemas

Verifique que el cable del teléfono está en perfectas condiciones y conectado correctamente. Desconecte cualquier equipo adicional, cables alargadores u otros teléfonos. Si el problema se soluciona, el fallo estará en otro equipo.

Compruebe el equipo en una línea de cuyo funcionamiento esté seguro (por ej. en la casa de un vecino). Si el equipo funciona, el fallo se encontrará probablemente en su línea de teléfono.

Informe a su compañía telefónica.

Si el teléfono sigue sin funcionar, póngase en contacto con el establecimiento en el que lo adquirió. No olvide el recibo o una copia de la factura.

Garantía

Este producto está cubierto por una garantía de 12 meses a partir de la fecha de compra. En el improbable caso de que se produzca un fallo durante dicho período, póngase en contacto con el establecimiento en el que realizó la compra. Para cualquier servicio o asistencia necesarios durante el período de validez de la garantía se exigirá una prueba de compra.

Esta garantía no será aplicable en caso de fallos causados por accidentes o trato brusco, daños, introducción de líquidos, negligencia, uso anormal o cualquier otra circunstancia atribuible al usuario. Esta garantía tampoco será aplicable en caso de fallos causados por tormentas eléctricas o fluctuaciones de tensión.

A modo de precaución, se recomienda desconectar el teléfono durante las tormentas eléctricas.

Declaración de conformidad

Doro declara que el producto Doro Secure 347 es conforme a los requisitos esenciales y a otras normativas relevantes contenidas en las Directivas 1999/5/CE y 2011/65/CE (RoHS). En la dirección www.doro.com/dofc puede encontrarse una copia de la declaración del fabricante.

French
English
Swedish
Norwegian
Danish
Finnish
German
Italian
Dutch
Spanish

Version 4.1

www.doro.com

