

# Doro Watch

Français



# Matières

Comment configurer votre Doro Watch.....	1
Déballage de votre nouvelle montre .....	1
Prise en mains .....	2
Activation de la montre .....	2
Chargement de votre montre .....	3
Installation de Doro Companion .....	5
Configuration initiale de l'application .....	6
Utilisation de la montre .....	7
Vue d'ensemble .....	7
À porter au poignet.....	8
Allumer/éteindre la montre.....	8
Naviguer dans votre montre.....	8
Menu de la montre .....	10
L'application de téléphone, Doro Companion.....	13
Menu Application.....	13
Onglet Santé.....	14
Onglet S'entraîner .....	15
Onglet Montre.....	16
Onglet Moi .....	18
Touche d'assistance .....	19
Autre.....	19
Entretien et maintenance .....	19
Mise au rebut adaptée de ce produit .....	20
Mise au rebut appropriée des batteries de ce produit .....	20
Déclaration de conformité UE .....	20
Déclaration relative à l'écoconception, efficacité énergétique pour une alimentation électrique externe .....	20
Caractéristiques techniques.....	21

# Comment configurer votre Doro Watch



## ATTENTION

La montre Doro Watch n'est pas un dispositif médical et ne remplace pas un médecin. Si vous vous sentez mal, consultez un médecin.

## IMPORTANT

Pour allumer la montre pour la première utilisation, placez-la dans son socle chargeur.

**Remarque !** Toutes les images sont présentées à titre indicatif uniquement et peuvent ne pas représenter fidèlement toutes les caractéristiques de l'appareil.

Ce guide est fourni à titre de référence uniquement. La couleur, la taille et la disposition de l'écran ainsi que d'autres éléments de l'appareil dont vous disposez peuvent varier. L'appareil réel et les éléments fournis sont susceptibles de varier en fonction du logiciel et des accessoires disponibles dans votre région ou proposés par votre opérateur. Votre vendeur local Doro peut vous fournir des accessoires supplémentaires. Les accessoires fournis sont conçus pour fonctionner de manière optimale avec votre montre.

Quelques manipulations sont nécessaires avant de pouvoir commencer à utiliser la montre pour la première fois.

## Déballage de votre nouvelle montre

La première étape consiste à déballer la montre et à évaluer les éléments et l'équipement fournis. Veillez à lire le manuel dans son intégralité afin de vous familiariser avec l'équipement et ses fonctions de base. Pour plus de renseignements sur les accessoires ou d'autres produits Doro, rendez-vous sur [www.doro.com](http://www.doro.com) ou contactez le service d'assistance.

- Les éléments fournis avec l'appareil et les accessoires éventuellement disponibles peuvent varier d'une région ou d'un opérateur à l'autre.
- Les articles fournis sont spécialement conçus pour cet appareil et pourraient ne pas convenir pour d'autres appareils.
- Les caractéristiques visuelles et techniques peuvent être modifiées à tout moment sans préavis.



- Vous pouvez acheter des accessoires supplémentaires auprès de votre revendeur Doro local. Assurez-vous qu'ils sont compatibles avec l'appareil avant tout achat.
- Utilisez uniquement les chargeurs et accessoires approuvés pour ce modèle spécifique. Le raccordement d'autres accessoires peut vous faire perdre vos droits de recours en garantie et se révéler dangereux.

## Prise en mains

**Remarque !** Pour utiliser votre nouvelle montre, retirez d'abord le film protecteur qui la recouvre.

## Exigences liées à l'utilisation de la montre

- Un **smartphone Android** ou un **Apple iPhone** pour utiliser l'application **Doro Companion** qui se connecte avec la Doro Watch et collecte les données de votre activité physique.  
Le téléphone doit être compatible avec :
  - Android version 6.0 ou ultérieure  
**OU** iOS version 9 ou ultérieure
  - Bluetooth version 4.0 ou ultérieure
  - En option pour la fonction de touche d'assistance **Response by Doro** : Smartphone Doro (Android version 10.0 ou ultérieure)
- Un **compte Google** ou un **identifiant Apple** pour pouvoir télécharger et installer l'application **Doro Companion**

## Activation de la montre

### IMPORTANT

Pour allumer la montre pour la première utilisation, placez-la dans son socle chargeur magnétique.

**Remarque !** La montre doit être appairée avec un smartphone sur lequel est installée l'application Doro Companion. Consultez la section *Installation de Doro Companion*, p.5.

Suivez les étapes dans l'ordre suivant pour une configuration réussie.

1. **Chargement de votre montre, p.3.**  
Une fois que vous avez chargé votre montre, elle s'allume automatiquement. Attendez que la montre démarre.

2. [Installation de Doro Companion, p.5.](#)
3. [Configuration initiale de l'application, p.6.](#)

Une fois la configuration de la montre terminée, vous pouvez passer à la section *Utilisation de la montre*, p.7.

## Chargement de votre montre

### IMPORTANT

Pour allumer la montre pour la première utilisation, placez-la dans son socle chargeur magnétique.



### ATTENTION

Utilisez uniquement les chargeurs et accessoires approuvés pour ce modèle spécifique. Le raccordement d'autres accessoires peut vous faire perdre vos droits de recours en garantie et se révéler dangereux.

Nous vous recommandons de charger complètement le dispositif avant la première utilisation.

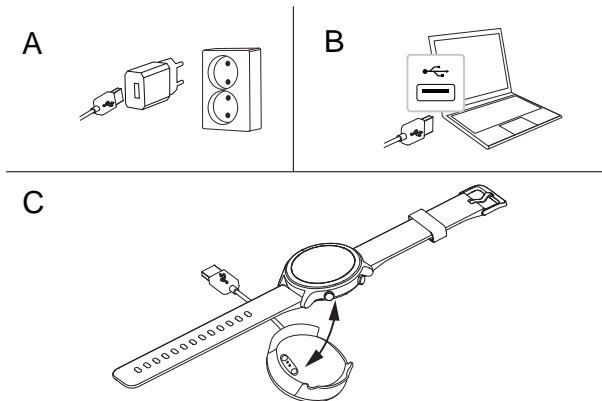

- A. Insérez le connecteur de chargement USB dans le chargeur fourni, puis branchez-le dans une prise murale.
- B. Vous pouvez également brancher le connecteur de chargement USB inclus dans un port USB de votre ordinateur, ou tout port USB certifié permettant de charger, 5 V/500 mA ou plus, 5 V/2 A au maximum. Le chargement est généralement plus rapide si le chargeur est branché à une prise murale.
- C. Placez la montre dans le socle chargeur magnétique.

---

**Remarque !** La montre émet un avertissement lorsque le niveau de charge de la batterie devient faible. Chargez la montre dès que possible. Assurez-vous que les connecteurs de chargement sur la montre et sur le socle de chargement sont propres afin d'assurer une bonne connexion.

Retour à *Activation de la montre*, p.2

## Économies d'énergie

Une fois la batterie complètement chargée et la montre retirée du socle chargeur, nous vous recommandons de débrancher le chargeur de la prise murale.

**Remarque !** Pour économiser de l'énergie, l'écran s'éteint au bout de quelques instants. Appuyez sur le **bouton Menu** supérieur ou levez simplement votre bras pour activer l'écran.

Si la batterie est complètement déchargée, l'appareil ne s'allumera pas dès que le chargeur sera branché. Patientez quelques minutes pour allumer l'appareil lorsque la batterie est vide.

## Installation de Doro Companion

Doro Companion est l'application qui connecte la montre à votre smartphone. Téléchargez et installez l'application Doro Companion depuis Google Play Store ou l'Apple App Store sur votre smartphone. Utilisez le code QR fourni ou recherchez simplement « Doro Companion » dans la boutique d'applications correspondante. Pour scanner le code QR, veuillez utiliser une application de lecture de code QR telle que **Doro QR scanner**, Google Lens ou une application de caméra qui prend en charge la lecture de code QR.

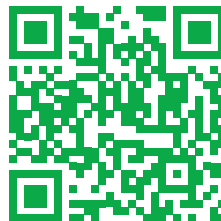

ou cliquez sur [play.google.com/store/apps/details?id=com.companion.wear](https://play.google.com/store/apps/details?id=com.companion.wear).

ou cliquez sur [apps.apple.com/app/id1627230971](https://apps.apple.com/app/id1627230971)

Démarrez l'application Doro Companion une fois l'installation terminée.

Approuvez le contrat d'utilisation et la politique de confidentialité ainsi que les autres autorisations requises pour utiliser l'application. Il est particulièrement important que vous autorisiez l'application Doro Companion à gérer les notifications vers/depuis votre téléphone. Cela vous permet également de voir les notifications téléphoniques sur votre montre.

Retour à *Activation de la montre*, p.2

---

## Configuration initiale de l'application

**Remarque !** La fonction Bluetooth doit être activée sur votre smartphone.

1. Démarrez l'application, consultez le guide de démarrage informatif et cliquez sur ses différentes options, accordez les autorisations requises et acceptez les accords nécessaires.
2. Doro Companion démarrera automatiquement et cherchera la montre pour pouvoir s'y connecter.
3. Assurez-vous que l'écran de votre montre est allumé. Sinon, consultez *Chargement de votre montre*, p.3.
4. Appuyez sur la montre détectée pour l'appairer avec le téléphone. Si aucune montre n'est détectée, appuyez sur **Lire code QR** pour scanner le code QR sur la montre.
5. Sur la montre, appuyez sur  pour confirmer la connexion.
6. Appuyez sur **Fin** pour terminer la connexion montre-téléphone. Votre montre est maintenant configurée, mais veuillez finaliser la configuration de l'installation de l'application.
7. Sélectionnez le pays dans lequel la montre sera utilisée.

**Remarque !** Les noms de pays peuvent uniquement être indiqués en anglais et ne peuvent pas être modifiés ultérieurement.

8. Saisissez un **Pseudonyme** pour votre profil.
9. Saisissez vos informations personnelles.
10. Accordez certaines autorisations nécessaires pour des performances optimales.
11. Appuyez sur **Activer** pour envoyer les notifications du téléphone à la montre.  
Sélectionnez **Doro Companion** → activez **Autoriser les notifications** puis revenez à l'application Doro Companion.
12. Un résumé de vos objectifs d'activité, de vos paramètres de notification, de votre alerte d'appel et de vos préférences s'affiche. Appuyez sur chaque champ pour définir/modifier un paramètre et, une fois terminé, appuyez sur **C'est parti !** pour finaliser la configuration initiale.

Retour à *Activation de la montre*, p.2



## Utilisation de la montre

### Vue d'ensemble

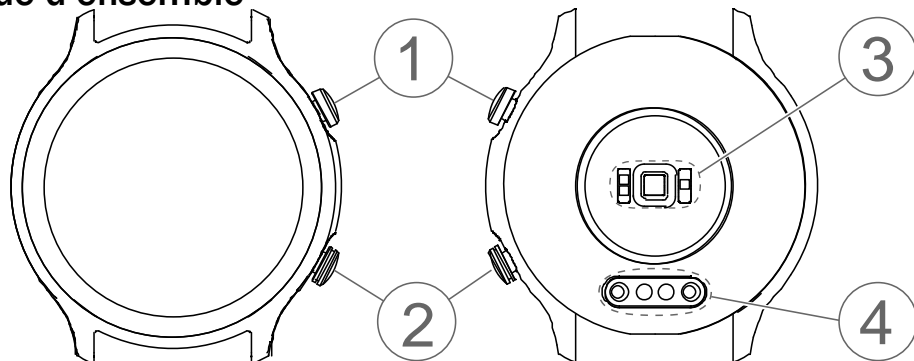

#### 1. Touche Menu

- Appuyez pour activer l'écran.
- Appuyez pour accéder au menu ou en sortir.
- Appuyez et maintenez enfoncé pour allumer/éteindre l'appareil.

#### IMPORTANT

Pour allumer la montre pour la première utilisation, placez-la dans son socle chargeur magnétique.

#### 2. Touche de fonction spéciale

- Appuyez longuement sur la touche pour activer la fonction d'assistance d'urgence de Response by Doro sur les smartphones Doro compatibles. Consultez la section *Touche d'assistance*, p.19.
- Appuyez longuement pour activer « Localiser mon téléphone » sur tous les autres smartphones.

#### 3. Capteur de fréquence cardiaque/saturation en oxygène

**Remarque !** Le voyant vert clignote occasionnellement, ce qui est normal, et sert à mesurer la fréquence cardiaque, la saturation en oxygène du sang et les données de sommeil.

#### 4. Connecteur de charge magnétique

## À porter au poignet

Placez la montre sur votre poignet, écran vers l'extérieur. Réglez le bracelet pour qu'il s'ajuste parfaitement aux mesures correctes de la fréquence cardiaque et de la saturation en oxygène du sang. Le bracelet doit être placé à environ un doigt du poignet.





## Allumer/éteindre la montre

### Pour allumer la montre

- Appuyez longuement sur la **touche Menu**. Appuyez longuement jusqu'à ce que la montre vibre et que l'écran s'allume.

### Pour éteindre la montre





- Appuyez sur la **touche Menu** et maintenez-la enfoncée jusqu'à ce que la montre vibre et que **Éteindre l'appareil** s'affiche.
- Dans le menu, appuyez sur  pour éteindre la montre ou sur  pour annuler.

## Naviguer dans votre montre

Appuyez sur la **touche Menu** pour activer l'écran.

Avec le doigt, balayez l'écran vers le haut ▲, vers le bas ▼, vers la gauche ◀ et vers la droite ▶.

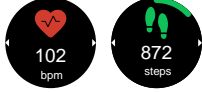
Depuis l'écran d'accueil de la montre, vous pouvez balayer :

<p>Vers le haut ▲ pour afficher l'état de la montre, y compris l'état de connexion avec le smartphone et le niveau de charge de la batterie.</p>	
<p>Vers le bas ▼ pour afficher les notifications reçues par le téléphone. Balayez vers le haut ▲ pour afficher la liste des notifications. Appuyez sur une notification pour l'effacer, puis appuyez sur X. À la fin de la liste des notifications, <b>Supprimer toutes les notifications</b> s'affiche. Appuyez sur  pour effacer toutes les notifications.</p>	
<p>À gauche ◀ ou à droite ▶ pour afficher les raccourcis de vos écrans d'activité quotidienne, comme la <b>fréquence cardiaque bpm</b> (battements par minute) et <b>pas</b>. Dans l'application Doro Companion, les options <b>Distance</b> et <b>Calories</b> peuvent également être ajoutées à vos raccourcis.</p>	
<p>L'écran d'accueil de votre montre affiche le cadran sélectionné. Appuyez longuement sur la touche pour sélectionner un autre cadran de montre en balayant vers la gauche ◀ ou vers la droite ▶. Appuyez sur l'écran pour sélectionner le cadran de montre souhaité. Chargez d'autres cadrans dans l'application Doro Companion.</p>	

Appuyez sur la **touche de fonction spéciale** (bouton inférieur) pour :

- Déclencher une alarme d'assistance d'urgence si vous disposez d'un smartphone Doro compatible qui prend en charge **Response by Doro**. Consultez la section *Touche d'assistance*, p.19.
- Lancez **Trouver le téléphone** pour trouver votre smartphone. Fonctionne sur tous les smartphones ne prenant pas en charge Response by Doro.

## Menu de la montre

Si l'écran n'est pas éclairé, appuyez sur la **touche Menu** pour l'activer.



### Exercice



### Marche



### Course



### Vélo



Lorsque le cadran est affiché, appuyez sur la **touche Menu** pour accéder au menu.



Appuyez sur l'écran pour le mode **Exercice**

Balayez vers le haut ▲ ou vers le bas ▼ pour accéder à d'autres options du menu.

**Remarque !** Il est recommandé de commencer un exercice depuis l'application pour activer le suivi de localisation, voir *Onglet S'entraîner*, p.15.

Balayez vers le haut ▲ ou vers le bas ▼ pour sélectionner l'activité.

Appuyez sur l'écran pour démarrer une activité de **Marche**. L'activité démarre automatiquement au bout de 3 secondes.

- Balayez vers le haut ▲ ou vers le bas ▼ pour obtenir d'autres données sur l'activité.
- Appuyez sur la **touche Menu** pour mettre en pause l'enregistrement de l'activité.
- Appuyez à nouveau sur la **touche Menu** ou appuyez sur  pour reprendre.
- Appuyez sur  pour arrêter l'activité.
- Appuyez sur  pour terminer l'activité.

Appuyez sur l'écran pour démarrer une activité de **Course**. L'activité démarre automatiquement au bout de 3 secondes.

Balayez vers le haut ▲ ou vers le bas ▼ pour obtenir d'autres données sur l'activité.

Appuyez sur l'écran pour démarrer une activité de **Vélo**. L'activité démarre automatiquement au bout de 3 secondes.

## Séance d'exercice



Appuyez sur l'écran pour démarrer une activité de **Séance d'exercice**. L'activité démarre automatiquement au bout de 3 secondes.

## Données de santé



Appuyez pour afficher vos données de santé quotidiennes, **Données de santé**. Balayez vers la droite ► pour afficher :

- **pas** effectués pendant la journée.
- **Distance** parcourue pendant la journée.
- **Calories** brûlées pendant la journée.

## Fréquence cardiaque



Appuyez pour mesurer votre **Fréquence cardiaque** actuel.

Balayez vers la droite ► pour afficher votre fréquence cardiaque la plus élevée et la plus basse pendant la journée.

**Remarque !** La montre prend en charge la mesure continue de la fréquence cardiaque ainsi que la vérification des données de fréquence cardiaque tout au long de la journée. Vous pouvez activer ou désactiver cette fonction dans les paramètres de l'application.

## Sommeil



Appuyez pour afficher vos données de sommeil, **Sommeil**. Les données peuvent fournir des indications sur la qualité de votre sommeil.

**Remarque !** La montre ne peut enregistrer vos données de sommeil que si vous la portez pendant que vous dormez.

## Oxygène sanguin



Appuyez pour mesurer votre niveau actuel de saturation en oxygène dans le sang, **Oxygène sanguin**. L'oxygène dans le sang est une mesure de la quantité d'oxygène dans la protéine (hémoglobine) de vos globules rouges. Pour fonctionner correctement, votre corps a besoin d'un certain niveau d'oxygène (supérieur à 90 %) circulant dans le sang.

## Trouver le téléphone



## Réglage



Appuyez pour trouver votre téléphone, **Trouver le téléphone** .

Appuyez sur ► pour lancer la sonnerie/vibration sur votre téléphone. Appuyez sur X pour arrêter.

Appuyez pour régler votre montre **Réglage**.

Appuyez pour régler les éléments suivants :

- **Temps activ. écran** pour définir le nombre de secondes pendant lesquelles l'écran doit s'allumer.
- **Luminosité** pour régler la luminosité de l'écran. Le niveau 2 correspond à des conditions normales.
- **Cadran de montre** pour sélectionner le cadran. Sélectionnez un cadran de montre en balayant vers la gauche ◀ ou vers la droite ▶. Appuyez sur l'écran pour sélectionner le cadran affiché.
- **Réinitialiser la montre** pour rétablir les paramètres d'usine de la montre. Vous pouvez utiliser cette fonction si vous souhaitez vous connecter à un autre téléphone. Toutes les données de l'utilisateur sauvegardées dans la montre seront supprimées.

Appuyez sur  pour confirmer la réinitialisation. La montre doit à nouveau être appairée avec l'application Doro Companion. La montre peut également être supprimée de l'application Doro Companion.

- **Éteindre la montre** pour éteindre la montre. Cette action peut être utile pour économiser de l'énergie si vous n'avez pas l'intention d'utiliser la montre au quotidien.
- **À propos de** pour voir la version du logiciel de la montre et l'adresse MAC.

## L'application de téléphone, Doro Companion

### Menu Application

Votre application **Doro Companion** est maintenant configurée et prête à l'emploi. L'application est divisée en 4 onglets.



- A. **Santé** affiche votre activité quotidienne, vos données de santé, votre activité physique et vos objectifs atteints.
- B. **S'entraîner** pour sélectionner et démarrer une activité.
- C. **Montre** pour gérer les réglages de l'horloge et les rappels de suivi de l'état de santé.
- D. **Moi** affiche vos informations personnelles et les informations d'aide.

## Onglet Santé

- A. **Actualiser** pour mettre à jour les données vers/depuis la montre.
- B. Appuyez pour ajouter d'autres montres.
- C. Données d'activité quotidienne. Appuyez pour afficher des données plus détaillées sur d'autres périodes.
- D. Données sur les pas effectués au quotidien. Appuyez pour afficher des données plus détaillées sur d'autres périodes.
- E. **Sommeil** : données de sommeil enregistrées. Les données peuvent fournir des indications sur la qualité de votre sommeil.

**Remarque !** La montre ne peut enregistrer vos données de sommeil que si vous la portez pendant que vous dormez.

- F. **Fréquence cardiaque** : données de fréquence cardiaque enregistrées. Les données peuvent indiquer une évolution de votre fréquence cardiaque, en fonction de l'activité. Appuyez pour afficher des données plus détaillées.
- G. **Saturation O<sup>2</sup>** : données enregistrées concernant le niveau de saturation en oxygène du sang. Appuyez pour afficher des données plus détaillées.
- H. **Records d'entraînement** : activités physiques enregistrées. Appuyez pour afficher des données plus détaillées.
- I. **Modifier la carte** pour ajouter, supprimer ou modifier l'ordre des cartes de santé visibles.
- J. **Médailles**, afficher vos médailles lorsque vous atteignez les objectifs fixés. Consultez **Moi** → **Configuration** → **Mes objectifs** à la section *Onglet Moi*, p.18.

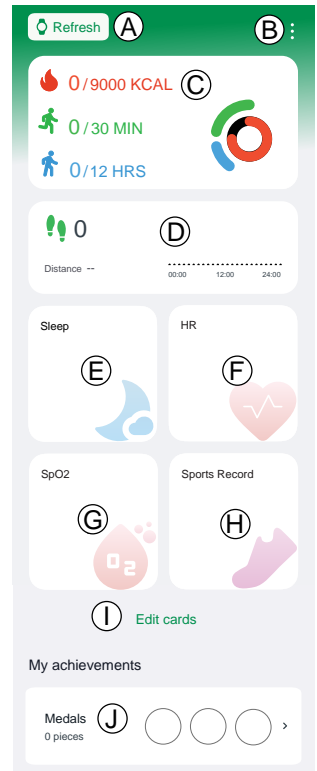



## Onglet S'entraîner

**Remarque !** Nous vous recommandons de commencer une activité depuis l'application au lieu de la montre pour activer la localisation.

Le téléphone doit être porté tout au long de l'activité pour permettre un suivi continu de la localisation.

A. Sélectionnez le type d'activité :

- **Marche**
- **Course**
- **Vélo**



B. Vérifiez que le signal GPS (localisation) est reçu s'il s'agit d'une activité en plein air et que vous souhaitez consulter vos mouvements par la suite.

C. Ajustez les paramètres de l'activité :

**Remarque !** Ce réglage n'est pas nécessaire pour chaque activité, car il est mémorisé pour votre prochain entraînement.

- **Objectif d'entraînement** pour définir un objectif d'entraînement spécifique.
- **Notification sonore** pour être averti(e) lorsqu'un intervalle de distance est atteint.
- **Zone FC** pour définir votre zone de fréquence cardiaque, qui peut également émettre une alerte si/quand votre fréquence cardiaque est trop élevée.

D. Appuyez sur **Démarrer** pour lancer l'activité. Les données d'activité seront affichées dans l'application et sur la montre.

-  pour interrompre l'activité.
-  pour reprendre l'activité.
-  pour arrêter l'activité.
- **Fin** pour terminer l'activité.

Les données d'activité peuvent être consultées dans **Records d'entraînement**, voir *Onglet Santé*, p.14.

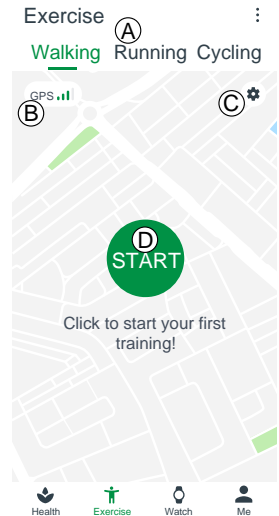

## Onglet Montre

A. Sélectionnez la montre affichée. Cela n'est possible que si plusieurs montres sont connectées.

B. Appuyez sur la montre pour :

- **Mise à niveau de l'appareil** pour vérifier si une mise à niveau de la montre est disponible. Si une mise à niveau est disponible, vous en serez informé(e) et nous vous recommandons toujours d'effectuer la mise à niveau.
- **À propos de** pour afficher les informations détaillées de la montre.
- **Redémarrer dispositif** pour redémarrer la montre si elle cesse de fonctionner. Confirmez avec **OK**
- **Supprimer dispositif** : Toutes les informations sur le dispositif seront supprimées et le dispositif sera désapparié du téléphone et réinitialisé aux paramètres par défaut. Confirmez avec **OK**.

C. Découvrez les cadrans disponibles. Appuyez sur le cadran de montre choisi pour l'installer. Appuyez sur **Plus** pour voir plus de cadrans disponibles en ligne.

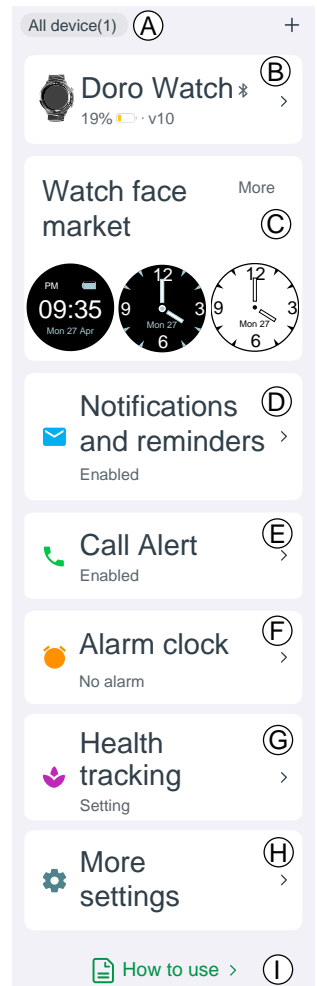

D. **Notifications et rappels** pour définir les notifications qui doivent être autorisées sur la montre. Appuyez sur **Régler** et sélectionnez Doro Compagnon pour vous assurer que les notifications envoyées à la montre sont autorisées.

E. **Rappel d'appel** pour autoriser les notifications d'appels entrants sur la montre. Appuyez sur **Délai de 3 secondes** pour retarder la notification d'appel.

---

F. **Réveil** pour afficher et régler l'alarme sur le téléphone et la montre. Appuyez sur  / **Ajouter alarme** pour ajouter une alarme. Jusqu'à 10 alarmes peuvent être ajoutées. Réglez l'heure de l'alarme et si elle doit être répétée. Vous pouvez également définir un nom pour une alarme.

G. **Suivi santé** pour régler :

- **Fréquence cardiaque** pour définir si votre fréquence cardiaque doit être mesurée en continu lorsque vous portez la montre et à quelle fréquence. Votre fréquence cardiaque sera mesurée en temps réel pendant un exercice, quel que soit ce réglage.
- Appuyez sur **Marche** pour définir un rappel de marche. Pendant la période de rappel que vous avez définie, la montre vous rappellera de vous lever et de marcher à la 50e minute de chaque heure si vous n'avez pas atteint vos objectifs horaires concernant les pas effectués.

H. **Plus de réglages** pour régler :

- **Mode Ne pas déranger** lorsque ce mode est activé, la montre n'émet pas d'alerte avec des notifications pendant la durée définie.
- **Soulevez votre poignet pour allumer l'écran** lorsque ce mode est activé, la montre active automatiquement l'écran lorsque vous levez la main.
- **Luminosité de l'écran** pour régler la luminosité de l'écran de la montre.
- **Raccourcis** pour ajouter, supprimer ou modifier l'ordre des cartes de santé, en faisant glisser vers la gauche ◀ ou vers la droite ▶ sur l'écran d'accueil de la montre.
- **Langue du dispositif** pour définir la langue de la montre. Normalement, la montre suit la langue définie sur le téléphone.

I. **Mode d'emploi** pour obtenir de l'aide supplémentaire sur votre montre et l'application Doro Companion.

## Onglet Moi

Dans l'onglet Moi, vous pouvez définir vos informations personnelles. Il s'agit d'une base importante pour mesurer la fréquence cardiaque, la consommation de calories, la longueur des foulées, le rythme et d'autres données.

- A. Le surnom choisi lors de la configuration s'affiche.  
Appuyez sur **Modifier** pour modifier des informations personnelles.
- B. **Mes données** pour consulter vos données collectives d'activité, de santé et d'activité physique.
- C. **Rapport de santé** pour consulter votre rapport de santé hebdomadaire.
- D. **Configuration** pour régler :
- **Mes objectifs** pour définir vos objectifs en termes de pas et de poids.
  - **Préférences** pour définir vos préférences pour les unités, le début de la semaine et le format de l'heure.
  - **Vider le cache** pour effacer les données stockées temporairement afin de libérer de la mémoire sur le téléphone.

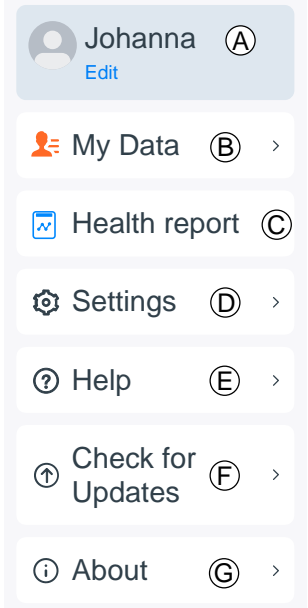

E. **Aide** pour obtenir de l'aide supplémentaire concernant votre montre et l'application Doro Companion.

F. **Rechercher les mises à jour** pour vérifier si une version plus récente de l'application est disponible. Si une mise à niveau est disponible, vous en serez informé(e) et nous vous recommandons toujours d'effectuer la mise à niveau.

G. **À propos de** pour afficher la version de l'application et les accords approuvés. Vous avez également la possibilité de retirer votre consentement, ce qui signifie que l'application cessera de fonctionner.

## Touche d'assistance

La montre Doro Watch peut également être appairée à un smartphone Doro (Android version 10.0 et ultérieure) pour offrir une plus grande tranquillité d'esprit à l'utilisateur et à ses proches. Une fois appairé, le bouton inférieur fonctionne comme la touche d'assistance du smartphone, en activant l'application Response by Doro pour alerter les contacts de confiance que l'utilisateur a besoin d'aide.

Appuyez sur le bouton inférieur et maintenez-le enfoncé pendant 3 secondes pour déclencher une alarme.

**Remarque !** L'application Response by Doro doit être configurée sur un smartphone Doro compatible (Android version 10.0 et ultérieure) pour que cela fonctionne.

Le téléphone et la montre doivent également se trouver à la portée de la communication Bluetooth sans fil entre les dispositifs. Cette distance est normalement de 5 à 10 mètres dans la même pièce.

## Autre

### Entretien et maintenance

Votre appareil est un produit à la fine pointe de la technologie et doit être traité avec le plus grand soin. Les actes de négligence peuvent invalider la garantie.

- Performances en termes d'étanchéité : le dispositif n'est pas adapté à la plongée, à la natation en mer ou à une utilisation dans un sauna ; il convient à la piscine, à la douche (eau froide) et à la natation à faible profondeur.
- N'utilisez pas et ne stockez pas l'appareil dans un milieu sale ou poussiéreux.
- Gardez l'appareil à l'abri de la chaleur et du froid.
- Évitez toute chute de l'appareil. Ne cognez pas et ne secouez pas l'appareil. Si l'appareil n'est pas manipulé avec soin, les circuits et la mécanique de précision peuvent être endommagés.
- N'utilisez pas de produits chimiques puissants pour nettoyer votre appareil.

Les recommandations ci-dessus s'appliquent à votre appareil ainsi qu'à la batterie et à tout autre accessoire. Si l'appareil ne fonctionne pas correctement, contactez le S.A.V. de votre revendeur. N'oubliez pas de vous munir du ticket de caisse ou d'une copie de la facture.

## Mise au rebut adaptée de ce produit



(Déchets d'équipements électriques et électroniques)  
(Applicable dans les pays disposant de systèmes de collecte sélective)

La présence de ce marquage sur le produit, les accessoires ou le manuel indique que le produit et ses accessoires électroniques (p. ex. chargeur, casque, câble USB) ne doivent pas être mis au rebut avec les autres déchets ménagers. Pour éviter tout dommage nocif pour l'environnement ou pour la santé causé par une mise au rebut non contrôlée des déchets, veuillez séparer ces éléments des autres types de déchets et les recycler de manière responsable afin de favoriser la réutilisation durable des matériaux d'origine. Les particuliers doivent contacter le revendeur auprès de qui ils se sont procuré ce produit ou les autorités locales pour savoir où déposer ces éléments pour un recyclage respectueux de l'environnement. Les professionnels doivent contacter leur fournisseur et vérifier les termes du contrat d'achat. Ce produit et ses accessoires électroniques ne doivent pas être mélangés avec les autres déchets commerciaux à la mise au rebut. Ce produit est conforme RoHS.

## Mise au rebut appropriée des batteries de ce produit



(Applicable dans les pays disposant de systèmes de collecte sélective)

La présence de ce marquage sur la batterie, le manuel ou l'emballage indique que la batterie contenue dans ce produit ne doit pas être mise au rebut avec les autres déchets ménagers. Lorsqu'ils sont présents, les symboles chimiques Hg, Cd ou Pb indiquent que la batterie contient du mercure, du cadmium ou du plomb à des teneurs supérieures aux valeurs de référence de la Directive CE 2006/66. Si la batterie n'est pas mise au rebut correctement, ces substances peuvent causer des dommages à la santé ou à l'environnement.

Pour protéger les ressources naturelles et favoriser la réutilisation des matériaux, veuillez séparer les batteries des autres types de déchets et les recycler grâce au système de collecte de batteries gratuit local.

## Déclaration de conformité UE

Doro déclare par la présente que l'équipement hertzien DWO-0420 (Doro Watch) est conforme aux directives : 2014/53/UE et 2011/65/UE y compris la directive déléguée (UE) 2015/863 modifiant l'annexe II. Le texte intégral de la déclaration de conformité UE est disponible à l'adresse Internet suivante : [www.doro.com/dofc](http://www.doro.com/dofc).

## Déclaration relative à l'écoconception, efficacité énergétique pour une alimentation électrique externe

Par la présente, Doro déclare que l'alimentation électrique externe de cet appareil est conforme à la réglementation de la Commission européenne (UE) 2019/1782 concernant

les exigences en matière d'écoconception pour les alimentations électriques externes, en vertu de la directive 2009/125/CE.

Pour en savoir plus sur les exigences en matière d'écoconception, consultez la page Web suivante : [www.doro.com/ecodesign](http://www.doro.com/ecodesign)

## Caractéristiques techniques

Bluetooth (MHz) :		5.0, (2402 - 2480)
Dimensions	Hauteur :	13 mm
	Diamètre :	45 mm
Poids :		45 g (avec batterie)
Batterie :		3.8V / 300 mAh, batterie lithium-polymère
Format de l'écran :		1.28"
Charge :		5 V, maximum 2 A
Temps de charge :		Environ 2 heures
Durée de vie de la batterie :		Environ 8 jours
Étanche à l'eau :		Étanche (IP68)
Température ambiante en fonctionnement :		Min. : 0° C (32° F)
		Max. : 60° C (140° F)

DWO-0420 (Doro Watch) (1011)

French

Version 1.0

©2022 Doro AB. All rights reserved.

[www.doro.com](http://www.doro.com)



REV 20468 – STR