

# Instruction for use

IMM1025\_IFU.Version13.2020-05-01



# SatinSheet 4Direction

**imedia**  
by Etac

# Index

Illustrations .....	3
User manual - English .....	4
Bruksanvisning - Svenska.....	10
Bruksanvisning - Norsk .....	16
Brugervejledning - Dansk.....	22
Käyttöohjeet - Suomi.....	28
Gebrauchsanweisung - Deutsch .....	34
Gebruiksaanwijzing - Nederlands.....	40
Instruction d'utilisation - Français.....	46
Istruzioni per l'uso - Italiano .....	52
Instrucciones de uso - Español .....	58

See [www.etac.com](http://www.etac.com)

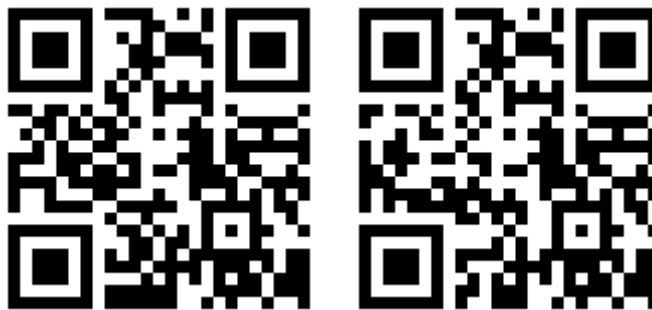

# Illustrations

## Positioning different sizes of SatinSheet BaseSheet 2Direction on a mattress

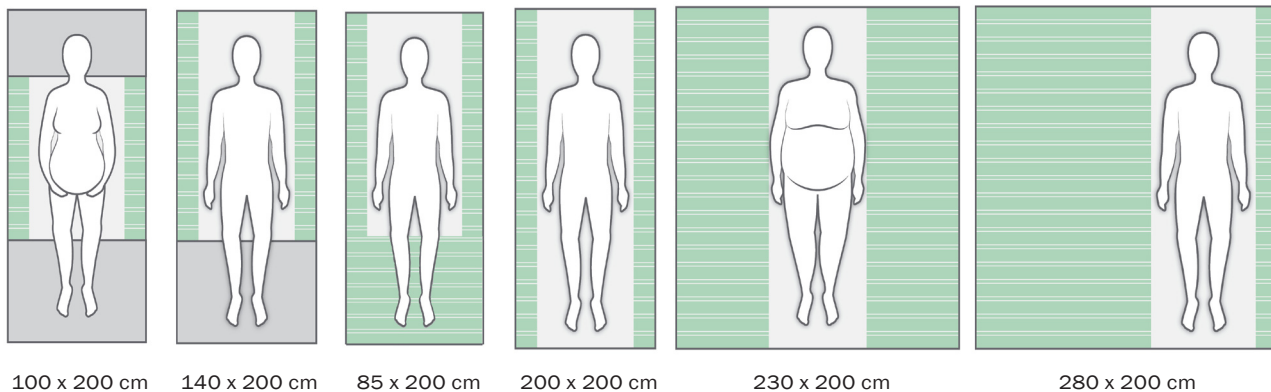

## Positioning different sizes of SatinSheet DrawSheet placed correct on top of SatinSheet 2Direction

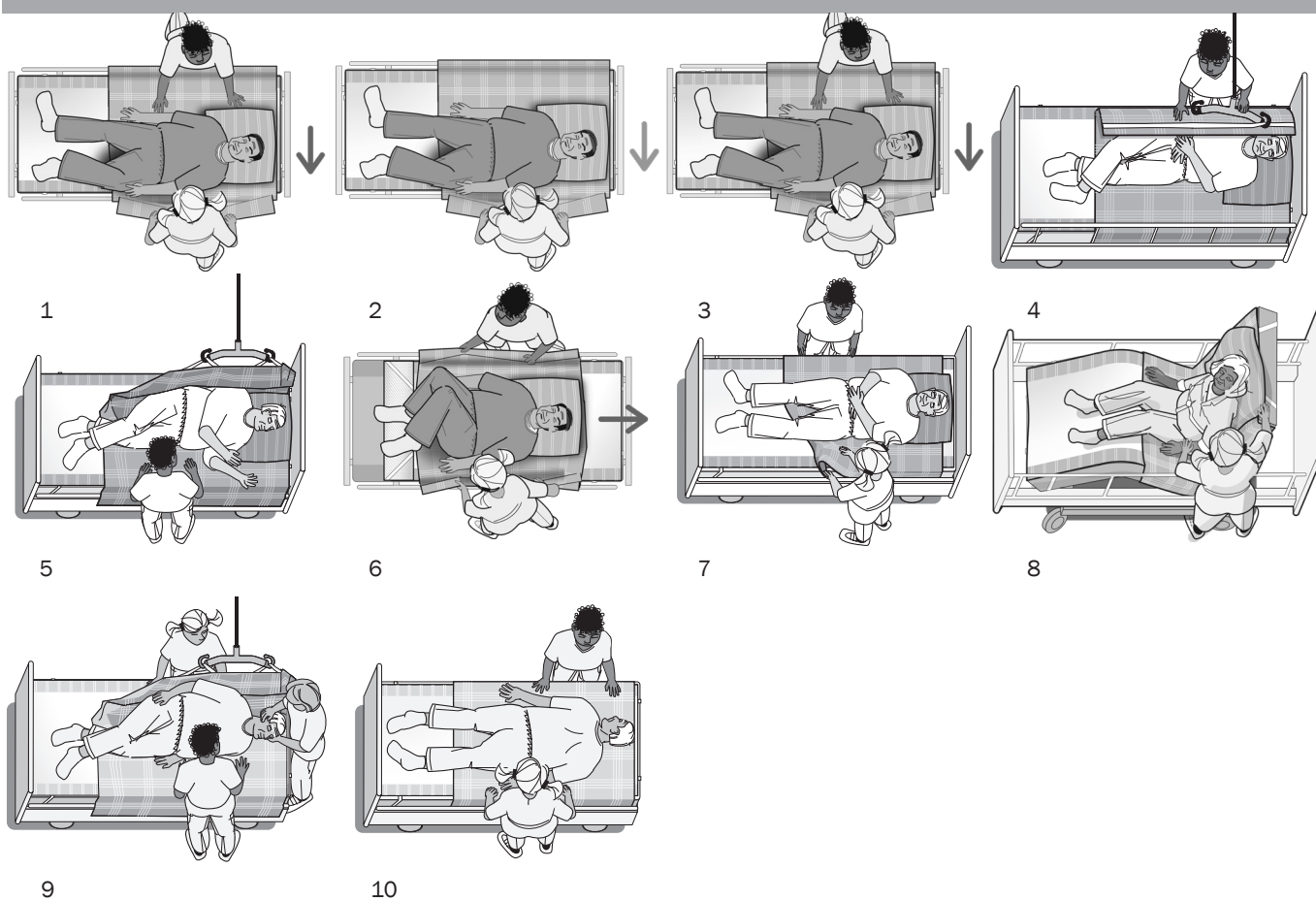
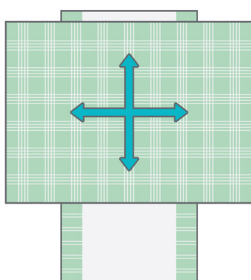

# General

## Thank you for choosing an Etac product.

To avoid accidents and injury when moving and handling the products, please read this manual carefully.

The person described as “the user” in this “Instruction for Use” is the person who is lying or sitting on the product. The carers are the people who manoeuvre the product.



**This symbol appears alongside the text in the manual. It draws the reader’s attention to points at which there may be a risk to the health and safety of the user or carer.**

These products comply with the standards applicable for Class 1 products in the Medical Device Regulation (EU) 2017/745 on medical devices.

At Etac we strive to continually improve our products and therefore we reserve the right to make changes to products without prior warning. All measurements given on illustrations and similar material are for guidance only and Etac cannot be held liable for errors and defects.

The information given in this manual, including recommendations, combinations and sizing, does not apply to special orders and modifications. If the customer makes adjustments, repairs or uses combinations not predetermined by Etac, the Etac CE certification and Etac warranty will not be valid. If in doubt, please contact Etac.

Warranty: Two-year warranty on material and manufacturing defects, provided that the product is used correctly.

Expected lifetime: The device has an expected service life of 1 to 2 years under normal use. The service life of the device varies depending on usage frequency, loads and how often and how it is washed.

For further information on the Etac Patient handling, see [www.etac.com](http://www.etac.com).

In case of an adverse event occurred in relation to the device, incidents should be reported to your local dealer and the national competent authority in a timely manner. The local dealer will forward information to manufacturer.

## Symbols in general



Washing



Disinfect / Wipe off



Warning



Manufacturer



Do not bleach



Never leave on the floor



Production year, month and day



CE -certification



Tumbledry



Risk of sliding down



Batch no./Lot no.



Keep dry



Iron



Keep out of the sun



User mass limit = maximum rated load



Non sterile



Do not dryclean



Read the user manual



The product can be scrapped according to national regulations



Article number



Medical device

## Intended use

SatinSheet 4Direction is a DrawSheet for use with BaseSheet (SatinSheet BaseSheet 2Direction). The SatinSheet system is used for repositioning and turn a user in bed.

## Intended environment

Acute care, Long-term care, Home care

# Practical handling

## Positioning

Position SatinSheet BaseSheet with the low-friction material (satin) uppermost in the middle of the bed (Illustrations). If necessary, a draw sheet can be laid on SatinSheet. All SatinSheet models have a “this side up” label indicating which side of the sheet should face upwards in the bed. An information label, describing the correct use of the product, is sewn into all SatinSheet models/products.

Place SatinSheet 4Direction on BaseSheet (satin against satin).

Before locking the glide system under the mattress, any unevenness/wrinkles should be smoothed to avoid decubitus. The carers pull simultaneously and diagonally from both sides.

## Use

### Turning with SatinSheet 4Direction (Illustrations 1-3)

Always use SatinSheet 4Direction with one of the SatinSheet models.

The back of SatinSheet 4Direction is made of a low-friction material. It is ideal for use with bariatric users. The procedure for turning with SatinSheet 4Direction is identical with the procedure for turning with SatinSheet and a draw sheet. To turn a user in bed: Grasp the draw sheet at hips and shoulders. To achieve a better ergonomic grip, the carer should grasp as much fabric as possible.

Always work with flat wrists and weight transference. Turning with SatinSheet can also be done by two carers. The carers work together. One carer helps pull on SatinSheet while the other carer pulls down on the mattress at the level of the user's hips and shoulders, pushing gently.

If using SatinSheet 4Direction with handles you can turn the user with a hoist. Place the webbing handles on the sling bar hooks and slowly turn the user (Illustrations 4+5). Place a positioning pillow or wedge to support the user's back and slowly lower the hoist again. Remove the handles from the sling bar hooks. Raise the guard rails if required.

Turn the user.  
To lock the glide system after turning: Fold the excess material from DrawSheet under the mattress on both sides of the bed.

### Moving the user higher up in the bed (Illustration 6)

To move the user higher up in the bed, grasp SatinSheet 4Direction at both sides of the user's shoulders. Standing with one foot forward, the carer pulls, using weight transference.

### Sitting up in bed with SatinSheet 4Direction (Illustrations 7+8)

To prevent the user sliding down in the bed when sitting up, part

of SatinSheet 4Direction can be folded in under the user. Then fold SatinSheet in under the mattress, although only at the hips. The bed headboard can then be raised. SatinSheet functions here as a brake.

### Prone positioning

Remove the head-end of the bed. If the user is connected to a ventilator or other life saving machines, turn the user towards the equipment. Place the hand of the user under the hip. If needed add 2-3 pillows or positioning cushions used on top of the users body. Place a SatinSheet4Direction on the pillows with the satin facing upwards, starting at the head end - fold the 4Direction away from the users head. Tug the SatinSheet4Direction top around the user like a cocoon. Fold the lower 4Direction away from the users head (satin against satin)  
One carer secures the head of the user and one carer on each side to support the user.  
Move the user to the opposite side to where the user is turned. Place the webbing handles from the SatinSheet4Direction which the user lay on in the sling bar hooks and slowly turn the user to almost 90° (Illustrations 9) Push and pull in the SatinSheet4direction, to secure the rotation is a bit of center. When user is on the side one carer tug the SatinSheet4Direction on the bed under the user to be able to remove it when the user is turned to prone. Same carer support the user by having the hands on the shoulder. Continue to turn the user until the user is in a proned position. Lower the hoist again. Remove the handles from the sling bar hooks and remove the SatinSheet4Direction. Unfold the 4Direction under the users head. If necessary move the user to the center of the bed. Secure that the user is correct positioned. (illustration 10) Raise the bed rails if required. Turn to supine positioning the same way.

ILL.

GB

SV

NO

DA

FI

DE

NL

FR

IT

ES

# Notice

## Special features

Always check the product before use and after washing.

Never use a defective product. If the product shows signs of wear-and-tear, it must be scrapped.

Read these instructions carefully.

It is important that carers receive instruction in manual handling. Etac offers advice and training for carers. For further information, contact Etac.

Always use the correct manual handling techniques

Encourage the user to assist where possible.

To ensure that the user feels safe and that every manual handling is smooth, always plan the manual handling in advance.



There is a risk that the user may slide off. Never leave the user alone on the edge of the bed.



Never leave the product on the floor.



Always conduct a risk assessment, and ensure that the assistive product can be used for the individual user and, in combination with other devices, that it is safe for the user and carers.



It is recommended that the guard rail is in place when the user is left on the glide system, unless a risk assessment has found that the user can be safely left on the glide system without the need of guard rails.



Always lock the glide system when you have completed the transfer.

If in any doubt - please contact Etac.

## Material and cleaning

### Material:

SatinSheet 4Direction:

Polycotton: 55% cotton/45% polyester

Satin: Polyester.

SatinSheet In2Sheet 4Direction:

Microfibre top side: Polyester

Middle layer: 65% polyester/35% viscose

Barrier: Polyurethane

Glide area: Polyester

Handles: Nylon

Wings: 55% cotton/45% polyester.

Absorption: 2200 ml/m<sup>2</sup>.

The product should be checked regularly, preferably each time it is used, and especially after washing.

Check that there is no damage to seams or fabric.



**Never try to repair a product yourself.  
Never use a defective product.**



**Recommended to wash the product before use.**

### Washing instructions:

Ironing improves the glide effect.

Do not use fabric softener.

This product can be cleaned with a solvent-free cleaning agent with a pH level between 5 and 9, or a 70% disinfection solution.



## Products and accessories

Article no.	Product Description	Size (mm)
IM4115S	SatinSheet 4Direction - midi (satin W1470xL1400 mm)	W2000xL1400
IM4115SH	SatinSheet 4Direction w/handles - midi (satin W1470xL1400)	W2000xL1400
IM4121S	SatinSheet 4Direction - maxi (satin W1470xL2000 mm)	W2000xL2000
IM4121SH	SatinSheet 4Direction w/handles - maxi (satin W1470xL2000)	W2000xL2000
IM4110S	In2Sheet 4Direction w/wings - mini	W850xL900
IM4110SH	In2Sweet 4Direction w/wings + handles - mini	W850xL900
IM4140S	In2Sheet 4Direction w/wings - midi	W1200xL1400
IM4140SH	In2Sheet 4Direction w/wings and handles - midi	W1200xL1400

## Set

Article no.	Description	SatinSheet 2Direction BaseSheet	SatinSheet DrawSheet and SatinSheet 4Direction
IM4200S	SatinSheet DrawSheet midi set	IM4113S SatinSheet 2Direction midi	IM4118S SatinSheet DrawSheet - midi
IM4201S	SatinSheet DrawSheet mini set	IM4108S SatinSheet 2Direction mini	IM4116S SatinSheet DrawSheet - mini
IM4202S	SatinSheet DrawSheet maxi midi set	IM4114S SatinSheet 2Direction maxi	IM4118S SatinSheet DrawSheet - midi
IM4203S	SatinSheet 4Direction Fit midi set	IM4112S SatinSheet 2Direction FIT	IM4115S SatinSheet 4Direction - midi
IM4204S	SatinSheet 4Direction midi set	IM4113S SatinSheet 2Direction midi	IM4115S SatinSheet 4Direction - midi
IM4205S	SatinSheet DrawSheet midi small set	IM4119S SatinSheet 2Direction midi small	IM4118S SatinSheet DrawSheet - midi
IM4207S	SatinSheet 4Direction midi small set	IM4119S SatinSheet 2Direction midi small	IM4115S SatinSheet 4Direction - midi
IM4208S	SatinSheet Corner DrawSheet midi set	IM4107S SatinSheet 2Direction w/elastic	IM4118S SatinSheet DrawSheet - midi
IM4209S	SatinSheet In2Sheet midi mini set	IM4119S SatinSheet 2Direction midi small	IM4110S In2Sheet 4Direction w/wings - mini
IM4210S	SatinSheet In2Sheet mini set	IM4108S SatinSheet 2Direction mini	IM4110S In2Sheet 4Direction w/wings - mini
IM4211S	SatinSheet Corner 4Direction midi set	IM4107S SatinSheet 2Direction w/elastic	IM4115S SatinSheet 4Direction - midi
IM4212S	SatinSheet Corner 4Direction maxi set	IM4107S SatinSheet 2Direction w/elastic	IM4121S SatinSheet 4Direction - maxi
IM4213S	SatinSheet 4Direction maxi set	IM4114S SatinSheet 2Direction maxi	IM4121S SatinSheet 4Direction - maxi
IM4214S	SatinSheet 4Direction maxi set - wide	IM4177S SatinSheet2direction maxi - wide	IM4121S SatinSheet 4Direction - maxi
IM4215S	SatinSheet 4Direction maxi set - double	IM4180S SatinSheet 2Direction maxi - double	IM4121S SatinSheet 4Direction - maxi
IM4216S	SatinSheet 4Direction midi set - wide	IM4176S SatinSheet2direction midi - wide	IM4115S SatinSheet 4Direction - midi
IM4217S	SatinSheet 4Direction midi set - double	IM4179S SatinSheet2direction midi - double	IM4115S SatinSheet 4Direction - midi
IM4218S	SatinSheet 4Direction maxi midi set	IM4114S SatinSheet 2Direction maxi	IM4115S SatinSheet 4Direction - midi
IM4219S	SatinSheet 4Direction maxi midi set - wide	IM4177S SatinSheet2direction maxi - wide	IM4115S SatinSheet 4Direction - midi
IM4220S	SatinSheet 4Direction maxi midi set -double	IM4180S SatinSheet 2Direction maxi - double	IM4115S SatinSheet 4Direction - midi
IM4221S	SatinSheet DrawSheet maxi midi set - wide	IM4177S SatinSheet2direction maxi - wide	IM4118S SatinSheet DrawSheet - midi
IM4222S	SatinSheet DrawSheet maxi midi set - double	IM4180S SatinSheet 2Direction maxi - double	IM4118S SatinSheet DrawSheet - midi
IM4223S	SatinSheet DrawSheet midi set - wide	IM4176S SatinSheet2direction midi - wide	IM4118S SatinSheet DrawSheet - midi
IM4224S	SatinSheet DrawSheet midi set - double	IM4179S SatinSheet2direction midi - double	IM4118S SatinSheet DrawSheet - midi
IM4225S	SatinSheet Corner 4Direction midi set - wide	IM4147S SatinSheet 2Direction w/elastic-wide	IM4115S SatinSheet 4Direction - midi
IM4226S	SatinSheet Corner 4Direction midi set - double	IM4137S SatinSheet 2Direction w/elastic-double	IM4115S SatinSheet 4Direction - midi
IM4227S	SatinSheet Corner DrawSheet midi set - wide	IM4147S SatinSheet 2Direction w/elastic - wide	IM4118S SatinSheet DrawSheet - midi
IM4228S	SatinSheet Corner DrawSheet midi set - double	IM4137S SatinSheet 2Direction w/elastic-double	IM4118S SatinSheet DrawSheet - midi
IM4229S	SatinSheet Corner 4Direction maxi set - wide	IM4147S SatinSheet 2Direction w/elastic - wide	IM4121S SatinSheet 4Direction - maxi
IM4230S	SatinSheet Corner 4Direction maxi set - double	IM4137S SatinSheet 2Direction w/elastic - double	IM4121S SatinSheet 4Direction - maxi
IM4231S	SatinSheet Corner 4Direction w/handle midi set	IM4107S SatinSheet 2Direction w/elastic	IM4115SH SatinSheet 4Direction w/handles- midi

# Combinations

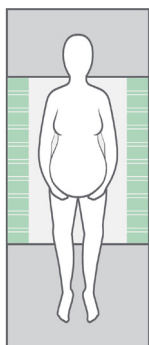

Article no.	BaseSheet - Mini
IM4133S	SatinSheet 2Direction mini - small
IM4108S	SatinSheet 2Direction mini
IM4175S	SatinSheet 2Direction mini - wide
IM4178S	SatinSheet 2Direction mini - double
<b>BaseSheet - Mini can be combined with:</b>	
Article no.	DrawSheet, 4Direction and PillowCase
IM4116S	SatinSheet drawSheet - mini
IM4110S	In2Sheet 4Direction w/wings - mini
IM4110SH	In2Sheet 4Direction w/wings + handles - mini
IM4117S	SatinSheet 2Direction PillowCase

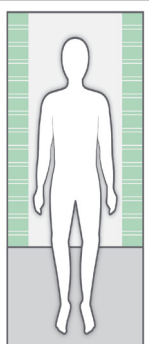

Article no.	BaseSheet - Midi
IM4119S	SatinSheet 2Direction midi small
IM4113S	SatinSheet 2Direction midi
IM4176S	SatinSheet 2Direction midi - wide
IM4179S	SatinSheet 2Direction midi - double
<b>BaseSheet - Midi can be combined with:</b>	
Article no.	DrawSheet, 4Direction and PillowCase
IM4118S	SatinSheet DrawSheet - midi
IM4115S	SatinSheet 4Direction - midi
IM4115SH	SatinSheet 4Direction w/handles - midi
IM4121S	SatinSheet 4Direction - maxi
IM4121SH	SatinSheet 4Direction w/handles - maxi
IM4117S	SatinSheet 2Direction PillowCase

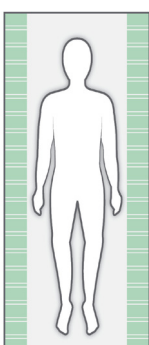

Article no.	BaseSheet - Maxi
IM4181S	SatinSheet 2Direction maxi - small
IM4114S	SatinSheet 2Direction maxi
IM4177SH	SatinSheet 2Direction maxi - wide
IM4180S	SatinSheet 2Direction maxi - double
IM4122S	SatinSheet 2Direction 180cm bed
Article no.	BaseSheet - Maxi Corner
IM4107S	SatinSheet 2Direction Corner
IM4147S	SatinSheet 2Direction Corner - wide
IM4137S	SatinSheet 2Direction Corner - double
Article no.	BaseSheet - Maxi Fit
IM4112S	SatinSheet 2Direction Fit
IM4142S	SatinSheet 2Direction Elastic Fit
Article no.	BaseSheet - Mini, Midi and Maxi Corner
IM4167S	SatinSheet 2Direction Corner - small -mini
IM4157S	SatinSheet 2Direction Corner - midi
IM4197S	SatinSheet 2Direction Corner - double - double - maxi
<b>BaseSheet - Maxi/Corner/Fit can be combined with:</b>	
Article no.	4Direction and In2Sheet 4Direction
M4115S	SatinSheet 4Direction - midi
IM4115SH	SatinSheet 4Direction w/handles - midi
IM4140S	In2Sheet 4Direction w/wings - midi
IM4140SH	In2Sheet 4Direction - w/wings + handles - midi
IM4121S	SatinSheet 4Direction - maxi
IM4121SH	SatinSheet 4Direction w/handles - maxi

**Remember SatinSheet PillowCase (2D)**  
IM4117S SatinSheet 2Direction PillowCase



# Service information

## Inspection

### First inspection:

- Is the packaging intact?
- Read the label on the packaging and check the article no. and product description
- Check that Short Instruction is enclosed – updated User Manual/Instruction for use can be downloaded from [www.etac.com](http://www.etac.com) or contact your Etac Customer Service or the local dealer.
- Check the label on the product - does it include article no., product description, lot/batch no., cleaning instructions and supplier name?

### Periodic Inspection:

- Make sure that your Manual transfer system always is in a perfect condition.
- After wash – always check materials, stitching, handles, buckles.
- If the product shows signs of wear and tear, it must be removed from service immediately.



#### Visual inspection/Check the product:

Ensure that the materials, seams, stitching, handles, buckles are intact/faultless.



#### Stability test:

Try to bend the product verify that it feels firm, stable and solid.

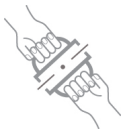

#### Mechanical load or stress/Test handles:

Draw hard in the handles in opposite directions and control the material, seams and stitching.

Test buckles:

Lock the buckle and draw in opposite directions, control the buckle and the stitching.



#### Test low/high friction:

Place the product on a firm surface or a bed, place your hands on the material and test the friction by pushing your hands down into the product.

Low friction – slides effortlessly  
High friction – no sliding/moving

#### Check:

Manual transfer aids with handles, straps and buckles:



Manual transfer aids with for sitting and lying transfer and with high or low friction:



Production year, month and day



The product can be scrapped in accordance with national regulations



Read the user manual

# Algemeen

## Dank u dat u voor een van de producten van Etac hebt gekozen.

Lees de handleiding zorgvuldig door, om ongelukken en letsel bij het verplaatsen en hanteren van de producten te voorkomen.

De persoon die in deze gebruikershandleiding als 'de gebruiker' wordt aangeduid, is de persoon die op het product ligt of zit. De term 'verzorgers' wordt gebruikt voor de personen die het product hanteren.



**Dit symbool wordt in de handleiding naast de tekst weergegeven. Het maakt de lezer attent op zaken die een gevaar kunnen vormen voor de gezondheid en de veiligheid van de gebruiker of verzorger.**

De producten voldoen aan de normen die gelden voor klasse 1-producten verordening betreffende medische hulpmiddelen (EU) 2017/745 betreffende medische hulpmiddelen.

Bij Etac streven we naar voortdurende verbetering van onze producten en daarom behouden we ons het recht voor om onze producten zonder aankondiging vooraf te wijzigen. Alle maten op afbeeldingen en overige referentiematerialen gelden uitsluitend als indicatie en Etac kan niet aansprakelijk worden gesteld voor fouten en afwijkingen.

De informatie in deze handleiding, met inbegrip van aanbevelingen, combinaties en maten, gelden niet voor speciale orders en modificaties. Als de klant aanpassingen of reparaties uitvoert of combinaties maakt die niet vooraf door Etac zijn bepaald, zijn de door Etac aangebrachte CE-markering en de garantie van Etac niet langer geldig. Neem bij twijfel contact op met Etac.

Garantie: twee jaar garantie op materiaal- en productiefouten, op voorwaarde dat het product correct is gebruikt.

Verwachte levensduur: het product heeft bij normaal gebruik een levensduur van 1 à 2 jaar. De levensduur van het product hangt af van hoe vaak het wordt gebruikt, de belasting en hoe vaak en hoe het wordt gewassen.

Ga voor meer informatie over het transferassortiment van Etac naar [www.etac.com](http://www.etac.com).

Mocht er een schadelijk incident plaatsvinden met het product, dan moet u dat tijdig melden aan de leverancier van het product en aan de bevoegde autoriteit in uw land. De leverancier geeft de informatie door aan de producent.

## Algemene symbolen



Wassen



pH-waarde /Afnemen met een doekje



Waarschuwing



Fabrikant



Niet bleken



Nooit op de vloer laten liggen



Productiejaar, -maand en -dag



CE-certificering



Drogen in wasdroger



Risico dat de gebruiker naar beneden kan schuiven



Batchnr./Partijnr.



Droog bewaren



Strijken



Niet blootstellen aan zonlicht



Maximale massa gebruiker = maximale nominale belasting



Niet steriel



Niet chemisch reinigen



Lees de gebruikershandleiding



Het product kan worden afgevoerd volgens de nationale voorschriften



Artikelnummer



Medisch hulpmiddel

## Beoogd gebruik

SatinSheet 4Direction is een DrawSheet voor gebruik met BaseSheet (SatinSheet BaseSheet 2Direction). Het SatinSheet-systeem wordt gebruikt om de gebruiker in bed in een andere positie te leggen of te draaien.

## Beoogde omgeving

Acute zorg, langdurige zorg, thuiszorg

# Praktisch gebruik

## Plaatsing

Plaats SatinSheet BaseSheet met het materiaal met geringe wrijving (satijn) naar boven gericht op het midden van het bed (afbeeldingen). Zo nodig kan er een glijlaken op SatinSheet worden gelegd.

Alle SatinSheet-uitvoeringen zijn voorzien van een label met de aanduiding 'deze kant boven' zodat het product met de juiste zijde naar boven op het bed kan worden geplaatst.

Op alle SatinSheet-uitvoeringen/producten is een informatielabel genaaid, met aanwijzingen over het juiste gebruik van het product.

Plaats de SatinSheet 4Direction op de BaseSheet (satijn tegen satijn).

Strijk alle oneffenheden/plooien glad voordat u het glijsysteem onder de matras vastzet, om decubitus te voorkomen. De verzorgers trekken tegelijkertijd en diagonaal vanaf beide zijden.

## Gebruik

### Draaien met SatinSheet 4Direction (afbeelding 1-3)

Gebruik SatinSheet 4Direction altijd met een van de SatinSheet-modellen.

De achterzijde van SatinSheet 4Direction is gemaakt van materiaal met lage wrijving. Het is ideaal voor gebruik bij bariatrische patiënten. De procedure voor draaien met SatinSheet 4Direction is identiek aan die voor draaien met SatinSheet en een glijlaken.

Een gebruiker in bed draaien: Pak het glijlaken op heup- en schouderhoogte vast. Voor een optimale ergonomische greep moet de verzorger daarbij zo veel mogelijk stof vastpakken.

Werk altijd met gestrekte polsen en verplaatsing van het gewicht. Het draaien met SatinSheet kan ook worden uitgevoerd door twee verzorgers. De verzorgers werken samen. De ene verzorger trekt aan de SatinSheet, terwijl de andere verzorger de matras voorzichtig indrukt ter hoogte van de heupen en schouders van de gebruiker.

Bij gebruik van SatinSheet 4Direction met handvatten, kunt u de gebruiker met behulp van een tillift draaien. Haak de bandhandvatten op de haken van het tiljok en draai de gebruiker op een langzaam tempo (afbeelding 4+5). Breng een positioneringskussen of -wig aan ter ondersteuning van de rug van de gebruiker en laat de tillift weer langzaam zakken. Maak de handvatten aan de haken van het tiljok los. Zet indien vereist de beddekken omhoog.

Gebruiker draaien.

Het glijsysteem na het draaien vastzetten: vouw het overtollige materiaal van de DrawSheet aan beide zijden van het bed onder de matras.

### De gebruiker hoger in het bed zetten (afbeelding 6)

Om de gebruiker hoger in het bed te plaatsen pakt u SatinSheet 4Direction aan weerszijden bij de schouders van de gebruiker vast. De verzorger staat met de ene voet naar voren en trekt door zijn/haar gewicht te verplaatsen.

### Rechtop zitten in bed met SatinSheet 4Direction (afbeelding 7+8)

Om te voorkomen dat de gebruiker tijdens het rechtop zitten

omlaag glijdt, kan een deel van SatinSheet 4Direction onder de gebruiker worden gevouwen. Vouw SatinSheet vervolgens, uitsluitend bij de heupen, onder de matras. Het hoofdeinde van het bed kan vervolgens omhoog worden gezet. SatinSheet heeft hier een remmende werking.

### In buikligging leggen

Verwijder het hoofdeinde van het bed. Is de gebruiker aangesloten op een beademingsapparaat of andere levensreddende apparatuur, draai dan de gebruiker richting die apparatuur. Leg de hand van de gebruiker onder zijn/haar heup. Leg zo nodig 2 à 3 hoofd-of steunkussens boven op het lichaam van de gebruiker. Leg een SatinSheet4Direction-laken over de kussens heen met de satijnen kant naar boven, te beginnen bij het hoofdeinde; vouw het 4Direction-laken vanaf het hoofd van de gebruiker. Leg het SatinSheet4Direction-laken als een cocon om de gebruiker heen.

Vouw het onderste 4Direction-laken bij het hoofd om (satijn op satijn) Eén zorgverlener houdt het hoofd van de gebruiker goed vast; aan elke kant van het bed staat één zorgverlener om het lichaam van de gebruiker te ondersteunen. Draai de gebruiker om naar de andere kant van het bed. Plaats de lussen van het SatinSheet4Direction-laken waarop de gebruiker ligt, in de haken van de slinghanger en draai de gebruiker langzaam bijna 90° graden (afbeelding 9). Duw en trek een beetje aan het SatinSheet4direction-laken, zodat de gebruiker iets uit het midden van het bed komt te liggen. Als de gebruiker op zijn/haar zij ligt, stopt één zorgverlener het SatinSheet4Direction-laken dat op het bed ligt onder de gebruiker om het weg te kunnen trekken als de gebruiker in buikligging is gedraaid. Dezelfde zorgverlener ondersteunt de gebruiker door zijn/haar handen op de schouder van de gebruiker te leggen. Ga verder met het draaien van de gebruiker, totdat hij/zij in buikligging ligt. Laat de tilvoorziening weer zakken. Haal de lussen uit de haken van de slinghanger om het SatinSheet4Direction-laken eraf te halen. Vouw het 4Direction-laken onder het hoofd van de gebruiker naar beneden. Verplaats de gebruiker zo nodig naar het midden van het bed. Zorg dat de gebruiker goed ligt (afbeelding 10). Zet zo nodig de bedrails omhoog. Draai de gebruiker op dezelfde manier in rugligging.

ILL.

GB

SV

NO

DA

FI

DE

NL

FR

IT

ES

# Let op

## Speciale functies

Controleer het product voor elk gebruik en na het wassen.

Gebruik een product nooit als het defect is. Voer het product af als het tekenen van slijtage vertoont.

Lees deze instructies zorgvuldig door.

Het is belangrijk dat verzorgers instructies krijgen over handmatig tillen en verplaatsen. Etac biedt advies en training aan voor verzorgers. Neem voor meer informatie contact op met Etac.

Gebruik altijd de juiste technieken voor handmatig tillen en verplaatsen.

Moedig de gebruiker aan om waar mogelijk mee te helpen.

Bedenk altijd van tevoren hoe u een gebruiker handmatig gaat tillen en verplaatsen, zodat de gebruiker zich veilig voelt en elke handmatige handeling soepel verloopt.



Er bestaat een kans dat de gebruiker wegglijdt. Laat de gebruiker nooit alleen achter op de rand van het bed.



Laat het product nooit op de vloer liggen.



Voer altijd een risicoanalyse uit en verzeker u ervan dat het hulpmiddel geschikt is voor de individuele gebruiker en, bij gebruik in combinatie met andere hulpmiddelen, veilig is voor de gebruiker en de verzorgers.



Het wordt aangeraden om het bedhek omhoog te zetten als de gebruiker op het glijsysteem blijft liggen, tenzij uit de risicoanalyse is gebleken dat de gebruiker veilig op het glijsysteem kan blijven liggen zonder gebruik te maken van de bedhekken.



Zet het glijsysteem altijd vast nadat u de transfer hebt voltooid.

Neem bij twijfel contact op met Etac.

## Materiaal en reiniging

### Materiaal:

SatinSheet 4Direction:

Polykatoen: 55% katoen, 45% polyester.

Satijn: Polyester.

SatinSheet In2Sheet 4Direction:

Microvezel bovenzijde: Polyester

Binnenmateriaal: 65% polyester, 35% viscose

Barrière: Polyurethaan

Glijdeel: Polyester

Handvatten: Nylon

Vleugels: 55% katoen, 45% polyester.

Absorptie: 2200 ml/m<sup>2</sup>.

Het product moet regelmatig worden gecontroleerd, bij voorkeur voor elk gebruik, en met name na het wassen.

Controleer op schade aan de naden en de stof.



**Probeer een product nooit zelf te repareren.  
Gebruik een product nooit als het defect is.**



**We adviseren om het product voor gebruik te wassen.**

### Wasinstructies:

Strijken verbetert het glijeffect.

Gebruik geen wasverzachter.

Dit product kan ook worden gereinigd met een reinigingsmiddel dat geen oplosmiddel bevat en een pH-waarde tussen 5 en 9 heeft. U kunt ook een ontsmettingsmiddel met een concentratie van 70% gebruiken.



# Producten en accessoires

Artikelnr.	Productbeschrijving	Afmetingen (mm)
IM4115S	SatinSheet 4Direction - midi (satin W1470xL1400 mm)	W2000xL1400
IM4115SH	SatinSheet 4Direction w/handles - midi (satin W1470xL1400)	W2000xL1400
IM4121S	SatinSheet 4Direction - maxi (satin W1470xL2000 mm)	W2000xL2000
IM4121SH	SatinSheet 4Direction w/handles - maxi (satin W1470xL2000)	W2000xL2000
IM4110S	In2Sheet 4Direction w/wings - mini	W850xL900
IM4110SH	In2Sweet 4Direction w/wings + handles - mini	W850xL900
IM4140S	In2Sheet 4Direction w/wings - midi	W1200xL1400
IM4140SH	In2Sheet 4Direction w/wings and handles - midi	W1200xL1400

## Set

Artikel-Nr.	Beschrijving	SatinSheet 2Direction BaseSheet	SatinSheet DrawSheet and SatinSheet 4Direction
IM4200S	SatinSheet DrawSheet midi set	IM4113S SatinSheet 2Direction midi	IM4118S SatinSheet DrawSheet - midi
IM4201S	SatinSheet DrawSheet mini set	IM4108S SatinSheet 2Direction mini	IM4116S SatinSheet DrawSheet - mini
IM4202S	SatinSheet DrawSheet maxi midi set	IM4114S SatinSheet 2Direction maxi	IM4118S SatinSheet DrawSheet - midi
IM4203S	SatinSheet 4Direction Fit midi set	IM4112S SatinSheet 2Direction FIT	IM4115S SatinSheet 4Direction - midi
IM4204S	SatinSheet 4Direction midi set	IM4113S SatinSheet 2Direction midi	IM4115S SatinSheet 4Direction - midi
IM4205S	SatinSheet DrawSheet midi small set	IM4119S SatinSheet 2Direction midi small	IM4118S SatinSheet DrawSheet - midi
IM4207S	SatinSheet 4Direction midi small set	IM4119S SatinSheet 2Direction midi small	IM4115S SatinSheet 4Direction - midi
IM4208S	SatinSheet Corner DrawSheet midi set	IM4107S SatinSheet 2Direction w/elastic	IM4118S SatinSheet DrawSheet - midi
IM4209S	SatinSheet In2Sheet midi mini set	IM4119S SatinSheet 2Direction midi small	IM4110S In2Sheet 4Direction w/wings - mini
IM4210S	SatinSheet In2Sheet mini set	IM4108S SatinSheet 2Direction mini	IM4110S In2Sheet 4Direction w/wings - mini
IM4211S	SatinSheet Corner 4Direction midi set	IM4107S SatinSheet 2Direction w/elastic	IM4115S SatinSheet 4Direction - midi
IM4212S	SatinSheet Corner 4Direction maxi set	IM4107S SatinSheet 2Direction w/elastic	IM4121S SatinSheet 4Direction - maxi
IM4213S	SatinSheet 4Direction maxi set	IM4114S SatinSheet 2Direction maxi	IM4121S SatinSheet 4Direction - maxi
IM4214S	SatinSheet 4Direction maxi set - wide	IM4177S SatinSheet2direction maxi - wide	IM4121S SatinSheet 4Direction - maxi
IM4215S	SatinSheet 4Direction maxi set - double	IM4180S SatinSheet 2Direction maxi - double	IM4121S SatinSheet 4Direction - maxi
IM4216S	SatinSheet 4Direction midi set - wide	IM4176S SatinSheet2direction midi - wide	IM4115S SatinSheet 4Direction - midi
IM4217S	SatinSheet 4Direction midi set - double	IM4179S SatinSheet2direction midi - double	IM4115S SatinSheet 4Direction - midi
IM4218S	SatinSheet 4Direction maxi midi set	IM4114S SatinSheet 2Direction maxi	IM4115S SatinSheet 4Direction - midi
IM4219S	SatinSheet 4Direction maxi midi set - wide	IM4177S SatinSheet2direction maxi - wide	IM4115S SatinSheet 4Direction - midi
IM4220S	SatinSheet 4Direction maxi midi set -double	IM4180S SatinSheet 2Direction maxi - double	IM4115S SatinSheet 4Direction - midi
IM4221S	SatinSheet DrawSheet maxi midi set - wide	IM4177S SatinSheet2direction maxi - wide	IM4118S SatinSheet DrawSheet - midi
IM4222S	SatinSheet DrawSheet maxi midi set - double	IM4180S SatinSheet 2Direction maxi - double	IM4118S SatinSheet DrawSheet - midi
IM4223S	SatinSheet DrawSheet midi set - wide	IM4176S SatinSheet2direction midi - wide	IM4118S SatinSheet DrawSheet - midi
IM4224S	SatinSheet DrawSheet midi set - double	IM4179S SatinSheet2direction midi - double	IM4118S SatinSheet DrawSheet - midi
IM4225S	SatinSheet Corner 4Direction midi set - wide	IM4147S SatinSheet 2Direction w/elastic-wide	IM4115S SatinSheet 4Direction - midi
IM4226S	SatinSheet Corner 4Direction midi set - double	IM4137S SatinSheet 2Direction w/elastic-double	IM4115S SatinSheet 4Direction - midi
IM4227S	SatinSheet Corner DrawSheet midi set - wide	IM4147S SatinSheet 2Direction w/elastic - wide	IM4118S SatinSheet DrawSheet - midi
IM4228S	SatinSheet Corner DrawSheet midi set - double	IM4137S SatinSheet 2Direction w/elastic-double	IM4118S SatinSheet DrawSheet - midi
IM4229S	SatinSheet Corner 4Direction maxi set - wide	IM4147S SatinSheet 2Direction w/elastic - wide	IM4121S SatinSheet 4Direction - maxi
IM4230S	SatinSheet Corner 4Direction maxi set - double	IM4137S SatinSheet 2Direction w/elastic - double	IM4121S SatinSheet 4Direction - maxi
IM4231S	SatinSheet Corner 4Direction w/handle midi set	IM4107S SatinSheet 2Direction w/elastic	IM4115SH SatinSheet 4Direction w/handles- midi

## Combinaties

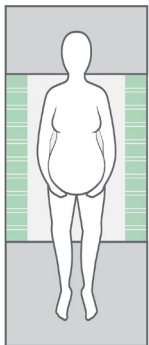

Article no.	BaseSheet - Mini
IM4133S	SatinSheet 2Direction mini - small
IM4108S	SatinSheet 2Direction mini
IM4175S	SatinSheet 2Direction mini - wide
IM4178S	SatinSheet 2Direction mini - double
<b>BaseSheet - Mini kan worden gecombineerd met:</b>	
Article no.	DrawSheet, 4Direction and PillowCase
IM4116S	SatinSheet drawSheet - mini
IM4110S	In2Sheet 4Direction w/wings - mini
IM4110SH	In2Sheet 4Direction w/wings + handles - mini
IM4117S	SatinSheet 2Direction PillowCase

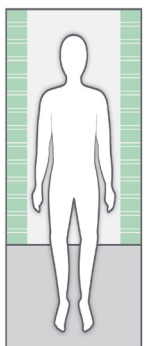

Article no.	BaseSheet - Midi
IM4119S	SatinSheet 2Direction midi small
IM4113S	SatinSheet 2Direction midi
IM4176S	SatinSheet 2Direction midi - wide
IM4179S	SatinSheet 2Direction midi - double
<b>BaseSheet - Midi kan worden gecombineerd met:</b>	
Article no.	DrawSheet, 4Direction and PillowCase
IM4118S	SatinSheet DrawSheet - midi
IM4115S	SatinSheet 4Direction - midi
IM4115SH	SatinSheet 4Direction w/handles - midi
IM4121S	SatinSheet 4Direction - maxi
IM4121SH	SatinSheet 4Direction w/handles - maxi
IM4117S	SatinSheet 2Direction PillowCase

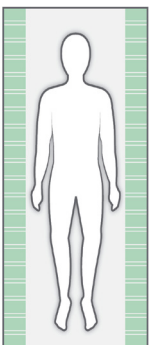

Article no.	BaseSheet - Maxi
IM4181S	SatinSheet 2Direction maxi - small
IM4114S	SatinSheet 2Direction maxi
IM4177SH	SatinSheet 2Direction maxi - wide
IM4180S	SatinSheet 2Direction maxi - double
IM4122S	SatinSheet 2Direction 180cm bed
<b>Article no. BaseSheet - Maxi Corner</b>	
IM4107S	SatinSheet 2Direction Corner
IM4147S	SatinSheet 2Direction Corner - wide
IM4137S	SatinSheet 2Direction Corner - double
<b>Article no. BaseSheet - Maxi Fit</b>	
IM4112S	SatinSheet 2Direction Fit
IM4142S	SatinSheet 2Direction Elastic Fit
<b>Article no. BaseSheet - Mini, Midi and Maxi Corner</b>	
IM4167S	SatinSheet 2Direction Corner - small - mini
IM4157S	SatinSheet 2Direction Corner - midi
IM4197S	SatinSheet 2Direction Corner - double - double - maxi
<b>BaseSheet - Maxi/Corner/Fit kan worden gecombineerd met:</b>	
Article no.	4Direction and In2Sheet 4Direction
M4115S	SatinSheet 4Direction - midi
IM4115SH	SatinSheet 4Direction w/handles - midi
IM4140S	In2Sheet 4Direction w/wings - midi
IM4140SH	In2Sheet 4Direction - w/wings + handles - midi
IM4121S	SatinSheet 4Direction - maxi
IM4121SH	SatinSheet 4Direction w/handles - maxi

**Denk ook aan een SatinSheet PillowCase (2D)**  
 IM4117S SatinSheet 2Direction PillowCase

# Onderhoudsinformatie

## Inspectie

### Eerste inspectie:

- Is de verpakking onbeschadigd?
- Lees het label op de verpakking en controleer het artikelnummer en de productbeschrijving.
- Controleer of de beknopte handleiding is bijgevoegd. Nieuwe versies van de gebruikershandleiding/gebruiksaanwijzing kunt u downloaden via [www.etac.com](http://www.etac.com) of opvragen bij de klantenservice van Etac of bij de distributeur in uw regio.
- Controleer of het label op het product de volgende informatie vermeldt: artikelnummer, productbeschrijving, partij-/batchnummer, reinigingsinstructies en naam van de leverancier.

### Periodieke inspectie:

- Zorg dat uw systeem voor handmatige transfers altijd in perfecte staat verkeert.
- Controleer na het wassen altijd de materialen, het stikwerk, de handvatten en de gespen.
- Stel het product meteen buiten gebruik als het tekenen van slijtage vertoont.



#### Visuele inspectie/controleer het product:

Verzeker u ervan dat alle materialen, naden, stikwerk, handvatten en gespen onbeschadigd/vrij van defecten zijn.



#### Stabiliteitstest:

Probeer het product te verbuigen en verzeker u ervan dat het stevig, stabiel en solide aanvoelt.

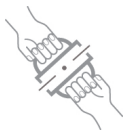

#### Mechanische belasting of spanning/handvatten testen:

Trek hard aan de handvatten in tegenovergestelde richtingen en controleer het materiaal, de naden en het stikwerk.



#### Hoge/lage wrijving testen:

Plaats het product op een stevige ondergrond of een bed, plaats uw handen op het materiaal en test de wrijving door uw handen in het product omlaag te drukken.  
Lage wrijving: glijden gaat moeiteloos  
Hoge wrijving: glijden/verplaatsen gaat niet

#### Gespen testen:

Zet de gesp vast en trek in tegenovergestelde richtingen; controleer de gesp en het stikwerk.

#### Controleren:

Handmatige transferhulpmiddelen met handvatten, banden en gespen



Handmatige transferhulpmiddelen voor zittende en liggende transfers met hoge of lage wrijving:



Productiejaar, -maand en -dag



Het product kan worden afgevoerd volgens de nationale voorschriften



Lees de gebruikershandleiding

# Généralités

## Nous vous remercions d'avoir choisi un produit Etac.

Veillez lire attentivement ce manuel afin d'éviter les accidents et les blessures lors du déplacement et de la manipulation des produits.

La personne décrite comme « l'utilisateur » dans ce manuel est la personne couchée ou assise sur le produit. Les assistants sont les personnes qui manœuvrent le produit.



**Ce symbole apparaît à côté du texte dans le manuel. Il attire l'attention du lecteur sur les points pouvant constituer un risque pour la santé et la sécurité de l'utilisateur ou d'un assistant.**

Les produits sont conformes aux normes applicables pour les produits de Classe 1 selon la réglementation relative aux dispositifs médicaux (EU) 2017/745 relative aux dispositifs médicaux.

Etac s'efforce constamment d'améliorer ses produits et se réserve donc le droit d'apporter des modifications à ses produits sans préavis. Toutes les mesures indiquées sur les illustrations et tout matériel similaire sont à titre indicatif seulement et Etac ne peut être tenu responsable des erreurs ou des défauts.

Les informations contenues dans ce manuel, y compris les

recommandations, combinaisons et tailles, ne s'appliquent pas aux commandes spéciales et aux modifications. Si le client effectue/utilise des réglages, des réparations ou des combinaisons qui ne sont pas prédéterminés par Etac, la certification CE d'Etac et la garantie d'Etac seront annulées. En cas de doute, veuillez contacter Etac.

Garantie : garantie de deux ans sur les matériaux et les défauts de fabrication, à condition que le produit soit utilisé correctement.

Durée de vie prévue : La durée de vie de cet appareil est d'un à deux ans dans des conditions normales d'utilisation. Sa durée de vie dépend de la fréquence d'utilisation, des charges ainsi que du nombre de lavage.

Pour de plus amples informations sur la gamme de transfert Etac, consultez [www.etac.com](http://www.etac.com).

En cas d'événement indésirable lié à l'appareil, signalez tout incident à votre revendeur local et aux autorités nationales compétentes dans les meilleurs délais. Le revendeur local transmettra les informations au fabricant.

## Symboles en général



Lavage



Niveau de pH / Essuyer



Avertissement



Fabricant



Ne pas javelliser



Ne jamais laisser sur le sol



Jour, mois et année de fabrication



Certification CE



Séchage en machine



Risque de glissement vers le bas



Batch no./N° de lot



Garder au sec



Repassage



Tenir à l'abri du soleil



Poids max. de l'utilisateur = charge nominale maximale



Non stérile



Ne pas nettoyer à sec



Lire le manuel de l'utilisateur



Le produit peut être mis au rebut conformément à la réglementation nationale



Référence



Dispositifs médicaux

## Usage prévu

SatinSheet 4Direction est un drap de tirage utilisé avec un drap de glissement (SatinSheet BaseSheet 2Direction). Le système SatinSheet est utilisé pour repositionner et tourner un patient alité.

## Environnement prévu

Soins de courte durée, soins de longue durée, soins à domicile



# Manipulation

## Positionnement

Positionnez le drap SatinSheet BaseSheet avec le matériau à faibles frottements (satin) sur le haut dans le milieu du lit (Illustrations). Si nécessaire, un drap de tirage peut être posé sur SatinSheet.

Tous les modèles SatinSheet disposent d'une étiquette « ce côté vers le haut » indiquant quel côté du drap doit être orienté vers le haut dans le lit.

Une étiquette d'informations, décrivant l'utilisation correcte du produit, est cousue dans tous les modèles/produits SatinSheet.

Placez SatinSheet 4Direction sur le drap BaseSheet (le satin contre le satin).

Avant de verrouiller le système de glissement sous le matelas, il convient de lisser les plis/irrégularités pour éviter les cas de décubitus. Les soignants tirent simultanément et en diagonale des deux côtés.

## Utilisation

### Tourner avec SatinSheet 4Direction (Illustrations 1-3)

Utilisez toujours SatinSheet 4Direction avec l'un des modèles SatinSheet.

Le dos de SatinSheet 4Direction est fabriqué avec un matériau à faibles frottements. Il est idéal pour les utilisateurs bariatriques. La procédure pour tourner avec SatinSheet 4Direction est identique à la procédure pour tourner avec SatinSheet et un drap de tirage.

Pour tourner un utilisateur dans le lit : saisissez le drap de tirage au niveau des hanches et des épaules. Pour obtenir une meilleure saisie ergonomique, le soignant doit saisir autant de tissu que possible.

Travaillez toujours avec les poignets plats et servez-vous du transfert de poids.

Deux soignants peuvent également tourner avec SatinSheet. Les soignants travaillent ensemble. Un soignant tire sur SatinSheet tandis que l'autre tire le matelas vers le bas au niveau des hanches et des épaules de l'utilisateur, en poussant doucement.

En utilisant les poignées de SatinSheet 4Direction, vous pouvez tourner l'utilisateur avec un dispositif de levage. Accrochez les poignées au fléau du dispositif de levage, et tournez lentement l'utilisateur en levant (Illustrations 4+5). Placez une cale ou un coussin de positionnement dans le dos de l'utilisateur et baissez lentement le dispositif de levage de nouveau ; enlevez les poignées du fléau. Mettez en position haute les barrières de lit si nécessaire.

Tournez l'utilisateur.

Pour verrouiller le système de glissement après avoir tourné : pliez le tissu du drap DrawSheet en trop sous le matelas des deux côtés du lit.

### Déplacer l'utilisateur plus haut dans le lit (Illustration 6)

Pour déplacer l'utilisateur plus haut dans le lit, saisissez le SatinSheet 4Direction des deux côtés des épaules de l'utilisateur. En se tenant debout avec un pied en avant, le soignant tire, en se servant du transfert de poids.

### Se tenir assis dans le lit avec SatinSheet 4Direction (Illustrations 7+8)

Pour empêcher l'utilisateur de glisser vers le bas dans le lit

lorsqu'il s'assied, une partie de SatinSheet 4Direction peut être pliée sous l'utilisateur. Puis, pliez SatinSheet sous le matelas, mais seulement au niveau de la hanche. La tête de lit peut maintenant être élevée. Ici SatinSheet fonctionne comme un frein.

### Position allongée ventrale

Retirez la tête de lit. Si le patient est relié à un respirateur ou à toute autre machine de réanimation, tournez-le vers l'équipement. Placez la main du patient sous sa hanche. Si nécessaire, placez 2-3 oreillers ou des coussins de positionnement sur le corps du patient. Placez une SatinSheet4Direction sur les oreillers, la face en satin sur le dessus, en commençant par la tête. Pliez-la ensuite pour dégager la tête du patient. Enveloppez ensuite le patient à l'aide de la SatinSheet4Direction, comme s'il était dans un cocon. Pliez la SatinSheet4Direction du dessous pour dégager la tête du patient (satin contre satin). Pendant qu'un soignant sécurise la tête du patient, deux autres soignants se placent chacun d'un côté du lit. Déplacez le patient du côté du lit auquel il tourne le dos. Accrochez les sangles de la SatinSheet4Direction sur laquelle le patient est installé au dispositif de suspension et pivotez lentement le patient d'environ 90° (Illustrations 9). Poussez le patient tout en tirant la SatinSheet4Direction, pour sécuriser la rotation et veiller à ce que le patient reste bien au centre. Lorsque le patient est sur le côté, tirez la SatinSheet4Direction sous le patient pour être en mesure de l'enlever lorsque le patient sera en position allongée ventrale. L'un des soignants soutient le patient en le maintenant par les épaules. Continuez à tourner le patient, jusqu'à ce qu'il soit en position allongée ventrale. Redescendez le lève-personne. Retirez les sangles des crochets du dispositif de suspension et retirez la SatinSheet4Direction. Dépliez la SatinSheet4Direction sous la tête du patient. Si besoin, déplacez le patient au centre du lit. Vérifiez que le patient est correctement positionné. (Illustration 10) Relevez les barrières du lit, si nécessaire. Pour mettre le patient en position allongée dorsale, procédez de la même manière.

ILL.

GB

SV

NO

DA

FI

DE

NL

FR

IT

ES

# Notice

## Fonctions spéciales

Vérifiez toujours le produit avant toute utilisation et après tout lavage.

N'utilisez jamais un produit défectueux. Si le produit présente des signes d'usure, il doit être mis au rebut.

Lisez attentivement ces instructions.

Il est important que les soignants reçoivent une formation à la manipulation du produit. Etac propose des conseils et des formations à destination des soignants. Pour plus d'informations, contactez Etac.

Utilisez toujours de bonnes techniques de manipulation manuelle

Encouragez l'utilisateur à aider autant que possible.

Pour que l'utilisateur se sente en sécurité et que chaque manipulation manuelle se passe bien, planifiez toujours la manipulation à l'avance.



Il existe un risque de glissement de l'utilisateur. Ne laissez jamais l'utilisateur seul au bord du lit.



Ne laissez jamais le produit sur le sol.



Effectuez toujours une évaluation des risques et assurez-vous que le produit d'assistance convient à l'utilisateur et peut être utilisé en combinaison avec d'autres dispositifs d'une manière ne présentant aucun danger pour l'utilisateur et les soignants.



Il est recommandé que le rail de protection soit en place lorsque l'utilisateur est laissé sur le système de glissement, à moins qu'une évaluation des risques n'ait déterminé que l'utilisateur peut en toute sécurité être laissé sur le système de glissement sans que des rails de protection soient nécessaires.



Verrouillez toujours le système de glissement lorsque vous avez terminé le transfert.

En cas de doute - veuillez contacter Etac.

## Matériau et nettoyage

### Matériau :

SatinSheet 4Direction :

Polycoton : 55 % coton, 45 % polyester

Satin : Polyester.

SatinSheet In2Sheet 4Direction :

Côté supérieur en microfibre : Polyester

Couche du milieu : 65 % polyester, 35 % viscose

Barrière : Polyuréthane

Zone de glissement : Polyester

Poignées : Nylon

Ailles : 55 % coton, 45 % polyester.

Absorption: 2 200 ml/m<sup>2</sup>.

Le produit doit être vérifié régulièrement, de préférence chaque fois qu'il est utilisé, et surtout après un lavage.

Vérifiez qu'il n'y a aucun dommage au niveau des coutures ou du tissu.



**N'essayez jamais de réparer un produit vous-même.  
N'utilisez jamais un produit défectueux.**



**Lavage du produit recommandé avant utilisation.**

### Instructions de lavage :

Repasser améliore l'effet de glisse.

N'utilisez pas d'adoucissant.

Le produit peut être nettoyé avec un agent nettoyant sans solvant, de pH compris entre 5 et 9, ou une solution désinfectante diluée à 70 %.



## Produits et accessoires

N° d'article	Description	Dimensions (mm)
IM4115S	SatinSheet 4Direction - midi (satin W1470xL1400 mm)	W2000xL1400
IM4115SH	SatinSheet 4Direction w/handles - midi (satin W1470xL1400)	W2000xL1400
IM4121S	SatinSheet 4Direction - maxi (satin W1470xL2000 mm)	W2000xL2000
IM4121SH	SatinSheet 4Direction w/handles - maxi (satin W1470xL2000)	W2000xL2000
IM4110S	In2Sheet 4Direction w/wings - mini	W850xL900
IM4110SH	In2Sweet 4Direction w/wings + handles - mini	W850xL900
IM4140S	In2Sheet 4Direction w/wings - midi	W1200xL1400
IM4140SH	In2Sheet 4Direction w/wings and handles - midi	W1200xL1400

## Kit

N° d'article.	Description	SatinSheet 2Direction BaseSheet	SatinSheet DrawSheet and SatinSheet 4Direction
IM4200S	SatinSheet DrawSheet midi set	IM4113S SatinSheet 2Direction midi	IM4118S SatinSheet DrawSheet - midi
IM4201S	SatinSheet DrawSheet mini set	IM4108S SatinSheet 2Direction mini	IM4116S SatinSheet DrawSheet - mini
IM4202S	SatinSheet DrawSheet maxi midi set	IM4114S SatinSheet 2Direction maxi	IM4118S SatinSheet DrawSheet - midi
IM4203S	SatinSheet 4Direction Fit midi set	IM4112S SatinSheet 2Direction FIT	IM4115S SatinSheet 4Direction - midi
IM4204S	SatinSheet 4Direction midi set	IM4113S SatinSheet 2Direction midi	IM4115S SatinSheet 4Direction - midi
IM4205S	SatinSheet DrawSheet midi small set	IM4119S SatinSheet 2Direction midi small	IM4118S SatinSheet DrawSheet - midi
IM4207S	SatinSheet 4Direction midi small set	IM4119S SatinSheet 2Direction midi small	IM4115S SatinSheet 4Direction - midi
IM4208S	SatinSheet Corner DrawSheet midi set	IM4107S SatinSheet 2Direction w/elastic	IM4118S SatinSheet DrawSheet - midi
IM4209S	SatinSheet In2Sheet midi mini set	IM4119S SatinSheet 2Direction midi small	IM4110S In2Sheet 4Direction w/wings - mini
IM4210S	SatinSheet In2Sheet mini set	IM4108S SatinSheet 2Direction mini	IM4110S In2Sheet 4Direction w/wings - mini
IM4211S	SatinSheet Corner 4Direction midi set	IM4107S SatinSheet 2Direction w/elastic	IM4115S SatinSheet 4Direction - midi
IM4212S	SatinSheet Corner 4Direction maxi set	IM4107S SatinSheet 2Direction w/elastic	IM4121S SatinSheet 4Direction - maxi
IM4213S	SatinSheet 4Direction maxi set	IM4114S SatinSheet 2Direction maxi	IM4121S SatinSheet 4Direction - maxi
IM4214S	SatinSheet 4Direction maxi set - wide	IM4177S SatinSheet2direction maxi - wide	IM4121S SatinSheet 4Direction - maxi
IM4215S	SatinSheet 4Direction maxi set - double	IM4180S SatinSheet 2Direction maxi - double	IM4121S SatinSheet 4Direction - maxi
IM4216S	SatinSheet 4Direction midi set - wide	IM4176S SatinSheet2direction midi - wide	IM4115S SatinSheet 4Direction - midi
IM4217S	SatinSheet 4Direction midi set - double	IM4179S SatinSheet2direction midi - double	IM4115S SatinSheet 4Direction - midi
IM4218S	SatinSheet 4Direction maxi midi set	IM4114S SatinSheet 2Direction maxi	IM4115S SatinSheet 4Direction - midi
IM4219S	SatinSheet 4Direction maxi midi set - wide	IM4177S SatinSheet2direction maxi - wide	IM4115S SatinSheet 4Direction - midi
IM4220S	SatinSheet 4Direction maxi midi set - double	IM4180S SatinSheet 2Direction maxi - double	IM4115S SatinSheet 4Direction - midi
IM4221S	SatinSheet DrawSheet maxi midi set - wide	IM4177S SatinSheet2direction maxi - wide	IM4118S SatinSheet DrawSheet - midi
IM4222S	SatinSheet DrawSheet maxi midi set - double	IM4180S SatinSheet 2Direction maxi - double	IM4118S SatinSheet DrawSheet - midi
IM4223S	SatinSheet DrawSheet midi set - wide	IM4176S SatinSheet2direction midi - wide	IM4118S SatinSheet DrawSheet - midi
IM4224S	SatinSheet DrawSheet midi set - double	IM4179S SatinSheet2direction midi - double	IM4118S SatinSheet DrawSheet - midi
IM4225S	SatinSheet Corner 4Direction midi set - wide	IM4147S SatinSheet 2Direction w/elastic-wide	IM4115S SatinSheet 4Direction - midi
IM4226S	SatinSheet Corner 4Direction midi set - double	IM4137S SatinSheet 2Direction w/elastic-double	IM4115S SatinSheet 4Direction - midi
IM4227S	SatinSheet Corner DrawSheet midi set - wide	IM4147S SatinSheet 2Direction w/elastic - wide	IM4118S SatinSheet DrawSheet - midi
IM4228S	SatinSheet Corner DrawSheet midi set - double	IM4137S SatinSheet 2Direction w/elastic-double	IM4118S SatinSheet DrawSheet - midi
IM4229S	SatinSheet Corner 4Direction maxi set - wide	IM4147S SatinSheet 2Direction w/elastic - wide	IM4121S SatinSheet 4Direction - maxi
IM4230S	SatinSheet Corner 4Direction maxi set - double	IM4137S SatinSheet 2Direction w/elastic - double	IM4121S SatinSheet 4Direction - maxi
IM4231S	SatinSheet Corner 4Direction w/handle midi set	IM4107S SatinSheet 2Direction w/elastic	IM4115SH SatinSheet 4Direction w/handles- midi

## Combinaisons

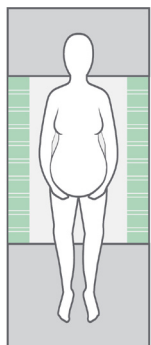

Article no.	BaseSheet - Mini
IM4133S	SatinSheet 2Direction mini - small
IM4108S	SatinSheet 2Direction mini
IM4175S	SatinSheet 2Direction mini - wide
IM4178S	SatinSheet 2Direction mini - double
<b>BaseSheet - Mini peut être associé à :</b>	
Article no.	DrawSheet, 4Direction and PillowCase
IM4116S	SatinSheet drawSheet - mini
IM4110S	In2Sheet 4Direction w/wings - mini
IM4110SH	In2Sheet 4Direction w/wings + handles - mini
IM4117S	SatinSheet 2Direction PillowCase

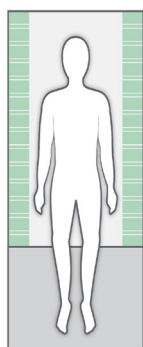

Article no.	BaseSheet - Midi
IM4119S	SatinSheet 2Direction midi small
IM4113S	SatinSheet 2Direction midi
IM4176S	SatinSheet 2Direction midi - wide
IM4179S	SatinSheet 2Direction midi - double
<b>BaseSheet - Midi peut être associé à :</b>	
Article no.	DrawSheet, 4Direction and PillowCase
IM4118S	SatinSheet DrawSheet - midi
IM4115S	SatinSheet 4Direction - midi
IM4115SH	SatinSheet 4Direction w/handles - midi
IM4121S	SatinSheet 4Direction - maxi
IM4121SH	SatinSheet 4Direction w/handles - maxi
IM4117S	SatinSheet 2Direction PillowCase

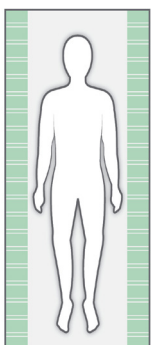

Article no.	BaseSheet - Maxi
IM4181S	SatinSheet 2Direction maxi - small
IM4114S	SatinSheet 2Direction maxi
IM4177SH	SatinSheet 2Direction maxi - wide
IM4180S	SatinSheet 2Direction maxi - double
IM4122S	SatinSheet 2Direction 180cm bed
Article no.	BaseSheet - Maxi Corner
IM4107S	SatinSheet 2Direction Corner
IM4147S	SatinSheet 2Direction Corner - wide
IM4137S	SatinSheet 2Direction Corner - double
Article no.	BaseSheet - Maxi Fit
IM4112S	SatinSheet 2Direction Fit
IM4142S	SatinSheet 2Direction Elastic Fit
Article no.	BaseSheet - Mini, Midi and Maxi Corner
IM4167S	SatinSheet 2Direction Corner - small -mini
IM4157S	SatinSheet 2Direction Corner - midi
IM4197S	SatinSheet 2Direction Corner - double - double - maxi
<b>BaseSheet - Maxi/Corner/Fit peut être associé à :</b>	
Article no.	4Direction and In2Sheet 4Direction
M4115S	SatinSheet 4Direction - midi
IM4115SH	SatinSheet 4Direction w/handles - midi
IM4140S	In2Sheet 4Direction w/wings - midi
IM4140SH	In2Sheet 4Direction - w/wings + handles - midi
IM4121S	SatinSheet 4Direction - maxi
IM4121SH	SatinSheet 4Direction w/handles - maxi

### Souvenez-vous de SatinSheet PillowCase (2D)

IM4117S	SatinSheet 2Direction PillowCase
---------	----------------------------------

# Informations, service client

## Inspection

### Première inspection :

- L'emballage est-il intact ?
- Lisez l'étiquette sur l'emballage et vérifiez le numéro d'article et la description du produit.
- Vérifiez que les instructions sommaires accompagnent le produit - vous pouvez télécharger un Manuel de l'utilisateur/Mode d'emploi mis à jour depuis le site [www.etac.com](http://www.etac.com) ou l'obtenir en contactant le service client d'Etac ou le distributeur local.
- Vérifiez l'étiquette sur le produit - comporte-t-elle un n° d'article, une description du produit, un n° de lot/batch no, des instructions de nettoyage et le nom du fournisseur ?

### Inspection périodique :

- Assurez-vous que votre système de transfert manuel est toujours en parfait état.
- Après un lavage - vérifiez toujours les matériaux, surpiqûres, poignées et boucles.
- Si le produit présente des signes d'usure, il doit être retiré du service immédiatement.



#### Inspection visuelle/Vérification du produit :

Veillez à ce que les matériaux, les coutures, les surpiqûres, les poignées et les boucles soient intacts/sans défaut.



#### Test de stabilité :

Essayez de plier le produit et vérifiez qu'il semble ferme, stable et solide.

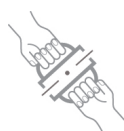

#### Charge ou contrainte mécanique/

##### Test des poignées :

Tirez fortement les poignées dans des directions opposées et contrôlez les matériaux, les coutures et les surpiqûres.

##### Test des boucles :

Fermez la boucle et tirez dans des directions opposées. Contrôlez la boucle et les surpiqûres.



#### Test de friction basse/élevée :

Placez le produit sur une surface ferme ou un lit, placez vos mains sur le matériau et tester la friction en poussant avec les mains sur le produit.

Friction basse - vos mains glissent sans effort

Friction élevée - vos mains ne glissent pas/ ne bougent pas

#### Vérification::

Aides au transfert manuelles avec poignées, sangles et boucles



Aides au transfert manuelles pour positions assise et couchée avec friction basse ou élevée:



Jour, mois et année de fabrication



Le produit peut être mis au rebut conformément à la réglementation nationale.



Lire le manuel de l'utilisateur

# Información general

## Gracias por elegir un producto Etac.

Para evitar cualquier tipo de accidente o lesión cuando mueva y maneje los productos, lea atentamente el manual.

La persona descrita como el «usuario» se referirá, en estas Instrucciones de uso, a la persona que está tumbada o sentada sobre el producto. Los cuidadores son las personas que manipulan el producto.



**Este símbolo aparecerá al lado del texto en el manual. Le indica al lector aquellos puntos en los que puede existir un riesgo para la salud y la seguridad del usuario o del cuidador.**

Los productos cumplen con la normativa aplicable para productos de la Clase 1, de la Regulación de productos sanitarios (EU) 2017/745, relativa a los dispositivos médicos.

En Etac, hacemos todo lo posible por mejorar constantemente nuestros productos y, por ese motivo, nos reservamos el derecho a modificar los productos sin previo aviso. Las medidas que se indican en las imágenes y en material similar se incluyen solo a modo de guía y Etac queda exenta de cualquier tipo de responsabilidad por errores y defectos.

La información incluida en este manual, incluidas las

recomendaciones, las combinaciones y los tamaños, no resulta de aplicación para los pedidos especiales ni para las modificaciones. Si el cliente efectúa ajustes, reparaciones o combinaciones que no están previstas por Etac, la certificación Etac CE y la garantía de Etac serán nulas de pleno derecho. En caso de duda, póngase en contacto con Etac.

**Garantía:** garantía de dos años por defectos del material y de fabricación, siempre y cuando el producto se haya utilizado correctamente.

**Vida útil prevista:** El producto tiene una vida útil prevista de 1 a 2 años en condiciones de uso normales. La vida útil del producto dependerá de la frecuencia de uso, de las cargas y de la frecuencia con la que se lave.

Para más información sobre la gama de productos de movilización de usuarios de Etac, consulte [www.etac.com](http://www.etac.com).

En caso de que se produzca un acontecimiento adverso en relación con el dispositivo, deberá informar de la incidencia, a su debido tiempo, a su distribuidor local y a la autoridad competente nacional. El distribuidor local enviará la información al fabricante.

## Símbolos generales



Lavado



Nivel pH / Pasar un paño



Cuidado



Fabricante



No utilizar lejía



No dejar nunca en el suelo



Año, mes y día de producción



Certificación CE



Secar en secadora



Riesgo de resbalar



N.º de lote



Mantener seco



Planchar



Manténgase alejado de la luz del sol



Peso máximo del usuario = carga nominal máxima



No estéril



No limpiar en seco



Leer el manual de usuario



El producto se puede desechar de conformidad con la normativa nacional



Número de artículo



Producto sanitario

## Uso previsto

SatinSheet 4Direction es una sábana DrawSheet para su uso con una sábana BaseSheet (SatinSheet BaseSheet 2Direction). El sistema SatinSheet se utiliza para reposicionar y girar a un usuario en una cama.

## Entorno de uso previsto

Cuidados intensivos, cuidados de larga duración, cuidados domiciliarios.

# Modo de uso

## Colocación

Coloque SatinSheet BaseSheet con el material de baja fricción (raso) de la parte superior en el centro de la cama (vea las imágenes). De ser preciso, se puede colocar una sábana de arrastre sobre SatinSheet.

Todos los modelos de SatinSheet tienen una etiqueta con la inscripción «this side up» (este lado hacia arriba) que le indica qué lado de la sábana debería estar colocado hacia arriba sobre la cama.

Todos los modelos/productos SatinSheet tienen cosida una etiqueta informativa en la que se describe el uso correcto del producto.

Coloque SatinSheet 4Direction sobre BaseSheet (raso contra raso).

Antes de fijar el sistema deslizante debajo del colchón, deberá alisar cualquier irregularidad/arrugas para evitar que el usuario se coloque en decúbito. Los cuidadores tirarán a la vez y en diagonal de ambos lados.

## Uso

### Girar al usuario con SatinSheet 4Direction (imágenes 1-3)

Utilice siempre SatinSheet 4Direction con uno de los modelos de SatinSheet.

La parte trasera de SatinSheet 4Direction está fabricada de material de baja fricción. Resulta ideal para su uso con usuarios bariátricos. El procedimiento para girar al usuario con SatinSheet 4Direction es el mismo que el que se sigue con SatinSheet y una sábana de arrastre.

Para girar a un usuario en la cama: agarre la sábana de arrastre a la altura de las caderas y los hombros. Con el fin de obtener un agarre más ergonómico, el cuidador debería agarrar la mayor cantidad de tela posible.

Trabaje siempre con las muñecas planas y el traslado del peso. También es posible girar a un usuario con SatinSheet con la participación de dos cuidadores. Los cuidadores trabajan juntos. Uno de los cuidadores ayuda a tirar de SatinSheet mientras el otro la coloca sobre el colchón a la altura de las caderas y los hombros del usuario, presionando suavemente.

El uso de SatinSheet 4Direction con asas permite girar al usuario con una grúa. Coloque las asas en la percha de la grúa y gire lentamente al usuario (imágenes 4+5). Coloque un cojín de posicionamiento o cuña para apoyar la espalda del usuario y baje la grúa lentamente otra vez. Quite las asas de la percha. Suba las barandillas protectoras si es preciso.

Gire al usuario.

Para fijar el sistema deslizante después de girarlo: pliegue el material que sobre de la sábana DrawSheet debajo del colchón por ambos lados de la cama.

### Mover al usuario más arriba en la cama (imagen 6)

Para subir al usuario en la cama, agarre SatinSheet 4Direction por ambos lados de los hombros del usuario. Colocado con un pie adelantado, el cuidador tira, mediante el traslado del peso.

### Sentar al usuario en la cama con SatinSheet 4Direction (imágenes 7+8)

Para evitar que el usuario se deslice hacia abajo en la cama

cuando esté sentado, se puede plegar parte de SatinSheet 4Direction debajo del usuario. A continuación, pliegue SatinSheet debajo del colchón, aunque solo a la altura de la cadera. Entonces podrá elevar el cabecero de la cama. SatinSheet funciona aquí a modo de freno.

### Decúbito prono

Retire el cabecero de la cama. Si el usuario está conectado a un respirador u otras máquinas para mejorar la calidad de vida, gire al usuario hacia el equipo. Coloque la mano del usuario debajo de la cadera. Si es necesario, coloque 2 o 3 almohadas o cojines de colocación por encima del cuerpo del usuario. Coloque un SatinSheet4Direction en las almohadas con el satén orientado hacia arriba, comenzando en el extremo de la cabeza (doble el 4Direction alejándolo de la cabeza del usuario). Estire la parte del usuario como si lo envolviese. Doble la parte inferior del 4Direction alejándola de la cabeza del usuario (satén contra satén). Un cuidador deberá asegurar la cabeza del usuario y dos cuidadores deberán colocarse a cada lado para proporcionar apoyo al usuario. Mueva al usuario al lado opuesto en el que esté colocado. Coloque los tiradores de correas del SatinSheet4Direction en la que esté tumbado el usuario en los ganchos de la barra de cabestrillo y gire lentamente al usuario a casi 90° (Ilustraciones 9) Empuje y tire del SatinSheet4direction para asegurarse de que la rotación no esté centrada. Cuando el usuario esté de lado, un cuidador tirará del SatinSheet4Direction colocado en la cama por debajo del usuario para poder retirarlo cuando se coloque al usuario boca abajo. El mismo cuidador ayudará al usuario colocando sus manos en su hombro. Continúe girando al usuario hasta que esté en decúbito prono. Vuelva a bajar el elevador. Retire los tiradores de los ganchos de la barra de cabestrillo y quite el SatinSheet4Direction. Despliegue el 4Direction bajo la cabeza del usuario. Si fuera necesario, coloque al usuario en el centro de la cama. Asegúrese de que el usuario esté correctamente colocado. (imagen 10) Levante los rieles de la cama si es necesario. Coloque al usuario en decúbito supino de la misma manera.

# Aviso

## Características especiales

Verifique siempre el producto antes de usarlo y después de lavarlo.

No utilice nunca un producto defectuoso. Si el producto presenta signos de desgaste o rotura, debe desecharse.

Lea estas instrucciones cuidadosamente.

Es importante que los cuidadores reciban formación para la movilización manual. Etac ofrece información y formación para cuidadores. Para más información, póngase en contacto con Etac.

Utilice siempre las técnicas de movilización manual correctas.

Anime al usuario a ayudar cuando le resulte posible.

Para asegurarse de que el usuario se siente seguro y que cada movilización manual se hace de manera suave, planifique siempre con antelación la movilización manual.



Existe un riesgo de que el usuario se resbale. No deje nunca al usuario solo en el borde de la cama.



No deje nunca el producto en el suelo.



Lleve a cabo siempre una evaluación de los riesgos, y asegúrese de que el producto asistencial puede utilizarse con el usuario concreto y combinado con otros dispositivos que sean seguros tanto para el usuario como para los cuidadores.



Se recomienda dejar puesta la barandilla protectora cuando se deje al usuario sobre el sistema deslizante, a menos que, después de evaluar los riesgos, se haya determinado que se puede dejar al usuario con total seguridad en él sin necesidad de barandillas.



Fije siempre el sistema deslizante cuando haya terminado la movilización.

En caso de cualquier duda, póngase en contacto con Etac.

## Material y limpieza

### Material:

SatinSheet 4Direction:

Poli algodón: 55 % algodón, 45 % poliéster

Raso: Poliéster.

SatinSheet In2Sheet 4Direction:

Parte superior de microfibra: Poliéster

Capa intermedia: 65 % poliéster, 35 % viscosa

Barrera: Poliuretano

Área deslizante: Poliéster

Asas: Nailon

Alas: 55 % algodón, 45 % poliéster.

Absorción: 2200 ml/m<sup>2</sup>.

El producto debería revisarse con regularidad, preferentemente cada vez que se use y sobre todo después de haberlo lavado.

Compruebe que las costuras o el tejido no estén dañados.



**No intente reparar usted mismo el producto.  
No utilice nunca un producto defectuoso.**



**Se recomienda lavar el producto antes de usarlo.**

### Instrucciones de lavado:

El planchado mejora el efecto deslizante.

No utilizar suavizante.

El producto se puede limpiar con un agente limpiador sin disolventes con un nivel de pH entre 5-9, o una solución de desinfección al 70 %.





## Productos y accesorios

Nº del artículo	Descripción del producto	Tamaño (mm)
IM4115S	SatinSheet 4Direction - midi (satin W1470xL1400 mm)	W2000xL1400
IM4115SH	SatinSheet 4Direction w/handles - midi (satin W1470xL1400)	W2000xL1400
IM4121S	SatinSheet 4Direction - maxi (satin W1470xL2000 mm)	W2000xL2000
IM4121SH	SatinSheet 4Direction w/handles - maxi (satin W1470xL2000)	W2000xL2000
IM4110S	In2Sheet 4Direction w/wings - mini	W850xL900
IM4110SH	In2Sweet 4Direction w/wings + handles - mini	W850xL900
IM4140S	In2Sheet 4Direction w/wings - midi	W1200xL1400
IM4140SH	In2Sheet 4Direction w/wings and handles - midi	W1200xL1400

## Set

Nº del artículo.	Descripción	SatinSheet 2Direction BaseSheet	SatinSheet DrawSheet and SatinSheet 4Direction
IM4200S	SatinSheet DrawSheet midi set	IM4113S SatinSheet 2Direction midi	IM4118S SatinSheet DrawSheet - midi
IM4201S	SatinSheet DrawSheet mini set	IM4108S SatinSheet 2Direction mini	IM4116S SatinSheet DrawSheet - mini
IM4202S	SatinSheet DrawSheet maxi midi set	IM4114S SatinSheet 2Direction maxi	IM4118S SatinSheet DrawSheet - midi
IM4203S	SatinSheet 4Direction Fit midi set	IM4112S SatinSheet 2Direction FIT	IM4115S SatinSheet 4Direction - midi
IM4204S	SatinSheet 4Direction midi set	IM4113S SatinSheet 2Direction midi	IM4115S SatinSheet 4Direction - midi
IM4205S	SatinSheet DrawSheet midi small set	IM4119S SatinSheet 2Direction midi small	IM4118S SatinSheet DrawSheet - midi
IM4207S	SatinSheet 4Direction midi small set	IM4119S SatinSheet 2Direction midi small	IM4115S SatinSheet 4Direction - midi
IM4208S	SatinSheet Corner DrawSheet midi set	IM4107S SatinSheet 2Direction w/elastic	IM4118S SatinSheet DrawSheet - midi
IM4209S	SatinSheet In2Sheet midi mini set	IM4119S SatinSheet 2Direction midi small	IM4110S In2Sheet 4Direction w/wings - mini
IM4210S	SatinSheet In2Sheet mini set	IM4108S SatinSheet 2Direction mini	IM4110S In2Sheet 4Direction w/wings - mini
IM4211S	SatinSheet Corner 4Direction midi set	IM4107S SatinSheet 2Direction w/elastic	IM4115S SatinSheet 4Direction - midi
IM4212S	SatinSheet Corner 4Direction maxi set	IM4107S SatinSheet 2Direction w/elastic	IM4121S SatinSheet 4Direction - maxi
IM4213S	SatinSheet 4Direction maxi set	IM4114S SatinSheet 2Direction maxi	IM4121S SatinSheet 4Direction - maxi
IM4214S	SatinSheet 4Direction maxi set - wide	IM4177S SatinSheet2direction maxi - wide	IM4121S SatinSheet 4Direction - maxi
IM4215S	SatinSheet 4Direction maxi set - double	IM4180S SatinSheet 2Direction maxi - double	IM4121S SatinSheet 4Direction - maxi
IM4216S	SatinSheet 4Direction midi set - wide	IM4176S SatinSheet2direction midi - wide	IM4115S SatinSheet 4Direction - midi
IM4217S	SatinSheet 4Direction midi set - double	IM4179S SatinSheet2direction midi - double	IM4115S SatinSheet 4Direction - midi
IM4218S	SatinSheet 4Direction maxi midi set	IM4114S SatinSheet 2Direction maxi	IM4115S SatinSheet 4Direction - midi
IM4219S	SatinSheet 4Direction maxi midi set - wide	IM4177S SatinSheet2direction maxi - wide	IM4115S SatinSheet 4Direction - midi
IM4220S	SatinSheet 4Direction maxi midi set - double	IM4180S SatinSheet 2Direction maxi - double	IM4115S SatinSheet 4Direction - midi
IM4221S	SatinSheet DrawSheet maxi midi set - wide	IM4177S SatinSheet2direction maxi - wide	IM4118S SatinSheet DrawSheet - midi
IM4222S	SatinSheet DrawSheet maxi midi set - double	IM4180S SatinSheet 2Direction maxi - double	IM4118S SatinSheet DrawSheet - midi
IM4223S	SatinSheet DrawSheet midi set - wide	IM4176S SatinSheet2direction midi - wide	IM4118S SatinSheet DrawSheet - midi
IM4224S	SatinSheet DrawSheet midi set - double	IM4179S SatinSheet2direction midi - double	IM4118S SatinSheet DrawSheet - midi
IM4225S	SatinSheet Corner 4Direction midi set - wide	IM4147S SatinSheet 2Direction w/elastic-wide	IM4115S SatinSheet 4Direction - midi
IM4226S	SatinSheet Corner 4Direction midi set - double	IM4137S SatinSheet 2Direction w/elastic-double	IM4115S SatinSheet 4Direction - midi
IM4227S	SatinSheet Corner DrawSheet midi set - wide	IM4147S SatinSheet 2Direction w/elastic - wide	IM4118S SatinSheet DrawSheet - midi
IM4228S	SatinSheet Corner DrawSheet midi set - double	IM4137S SatinSheet 2Direction w/elastic-double	IM4118S SatinSheet DrawSheet - midi
IM4229S	SatinSheet Corner 4Direction maxi set - wide	IM4147S SatinSheet 2Direction w/elastic - wide	IM4121S SatinSheet 4Direction - maxi
IM4230S	SatinSheet Corner 4Direction maxi set - double	IM4137S SatinSheet 2Direction w/elastic - double	IM4121S SatinSheet 4Direction - maxi
IM4231S	SatinSheet Corner 4Direction w/handle midi set	IM4107S SatinSheet 2Direction w/elastic	IM4115SH SatinSheet 4Direction w/handles- midi

## Combinaciones

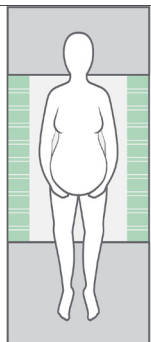

Article no.	BaseSheet - Mini
IM4133S	SatinSheet 2Direction mini - small
IM4108S	SatinSheet 2Direction mini
IM4175S	SatinSheet 2Direction mini - wide
IM4178S	SatinSheet 2Direction mini - double

### BaseSheet - Mini puede combinarse con:

Article no.	DrawSheet, 4Direction and PillowCase
IM4116S	SatinSheet drawSheet - mini
IM4110S	In2Sheet 4Direction w/wings - mini
IM4110SH	In2Sheet 4Direction w/wings + handles - mini
IM4117S	SatinSheet 2Direction PillowCase

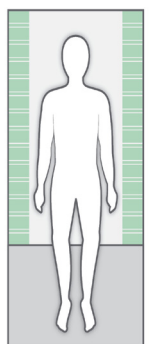

Article no.	BaseSheet - Midi
IM4119S	SatinSheet 2Direction midi small
IM4113S	SatinSheet 2Direction midi
IM4176S	SatinSheet 2Direction midi - wide
IM4179S	SatinSheet 2Direction midi - double

### BaseSheet - Midi puede combinarse con:

Article no.	DrawSheet, 4Direction and PillowCase
IM4118S	SatinSheet DrawSheet - midi
IM4115S	SatinSheet 4Direction - midi
IM4115SH	SatinSheet 4Direction w/handles - midi
IM4121S	SatinSheet 4Direction - maxi
IM4121SH	SatinSheet 4Direction w/handles - maxi
IM4117S	SatinSheet 2Direction PillowCase

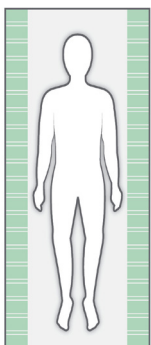

Article no.	BaseSheet - Maxi
IM4181S	SatinSheet 2Direction maxi - small
IM4114S	SatinSheet 2Direction maxi
IM4177SH	SatinSheet 2Direction maxi - wide
IM4180S	SatinSheet 2Direction maxi - double
IM4122S	SatinSheet 2Direction 180cm bed

Article no.	BaseSheet - Maxi Corner
IM4107S	SatinSheet 2Direction Corner
IM4147S	SatinSheet 2Direction Corner - wide
IM4137S	SatinSheet 2Direction Corner - double

Article no.	BaseSheet - Maxi Fit
IM4112S	SatinSheet 2Direction Fit
IM4142S	SatinSheet 2Direction Elastic Fit

Article no.	BaseSheet - Mini, Midi and Maxi Corner
IM4167S	SatinSheet 2Direction Corner - small -mini
IM4157S	SatinSheet 2Direction Corner - midi
IM4197S	SatinSheet 2Direction Corner - double - double - maxi

### BaseSheet - Maxi/Corner/Fit puede combinarse con:

Article no.	4Direction and In2Sheet 4Direction
M4115S	SatinSheet 4Direction - midi
IM4115SH	SatinSheet 4Direction w/handles - midi
IM4140S	In2Sheet 4Direction w/wings - midi
IM4140SH	In2Sheet 4Direction - w/wings + handles - midi
IM4121S	SatinSheet 4Direction - maxi
IM4121SH	SatinSheet 4Direction w/handles - maxi

### Recuerde usar la SatinSheet PillowCase (2D)

IM4117S	SatinSheet 2Direction PillowCase
---------	----------------------------------

# Información de mantenimiento

## Inspección

### Primera inspección:

- Está el envoltorio intacto?
- Lea la etiqueta del envoltorio y compruebe el número del artículo y la descripción del producto.
- Compruebe que estén incluidas las Instrucciones resumidas (puede descargar el Manual/las Instrucciones de uso del sitio web [www.etac.com](http://www.etac.com) o poniéndose en contacto con el Servicio de atención al cliente de Etac o con su distribuidor local)
- Compruebe la etiqueta del producto. ¿Incluye el número del artículo, la descripción del producto, el número del lote, las instrucciones de limpieza y el nombre del proveedor?

### Inspección periódica:

- Asegúrese de que su sistema de movilización manual esté siempre en perfecto estado.
- Después de lavarlo, compruebe siempre los materiales, las costuras, las asas y las hebillas.
- Si el producto presenta signos de desgaste y rotura, deberá retirarlo inmediatamente de servicio.



#### Inspección visual/Comprobación del producto:

Asegúrese de que los materiales, las costuras, las puntadas, las asas y las hebillas estén intactos/perfectos.



#### Test de estabilidad:

Intente doblar el producto y compruebe que parezca firme, estable y sólido.

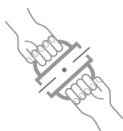

#### Carga o esfuerzo mecánicos/Comprobación de las asas:

Tire con fuerza de las asas en direcciones opuestas y verifique el material, las costuras y las puntadas.



#### Comprobación de la fricción baja/alta:

Coloque el producto sobre una superficie firme o una cama, ponga las manos sobre el material y compruebe la fricción deslizando las manos sobre el producto en sentido ascendente y descendente.

#### Comprobación de las hebillas:

Fije las hebillas y tire de ellas en direcciones opuestas, verifique la hebilla y las puntadas.

Fricción baja: se deslizan sin esfuerzo.  
Fricción alta: no se deslizan/mueven.

#### Compruebe:

Dispositivos de ayuda de traslado manual con asas, correas y hebillas:



Dispositivos de ayuda de traslado manual para el traslado sentado y tumbado con una fricción alta o baja:



Año, mes y día de producción



El producto se puede desechar de conformidad con la normativa nacional.



Leer el manual de usuario

Etac AB  
Etac Immedia A/S  
Egeskovvej 12  
DK-8700 Horsens, Denmark  
[www.etac.com](http://www.etac.com)  
[etac.immedia@etac.com](mailto:etac.immedia@etac.com)

  
Creating possibilities