

MOBELI®

ROTH Sanitärprogramme GmbH
Kohlbergstraße 5
D-72213 Altensteig
Tél (+49) 07453/9381-0 Fax -23
info@mobeli.de
www.mobeli.de

Barres d'appui QuattroPowerTub avec indicateur de sécurité de ventouse

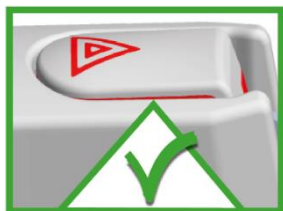

CE



FR

Manuel d'utilisation
Barre d'appui QuattroPowerTub

REF

1400261S, 1400262S, 1400263S, 1400264S



Table des matières

1.	Informations d'ordre général	2
1.1	Généralités	2
1.2	Explications/symboles utilisés dans le manuel d'utilisation et sur la barre.....	3
1.3	Utilisation conforme	3
1.4	Domaine d'utilisation du produit.....	3
1.5	Pour votre information.....	3
1.6	Durée de vie	4
1.7	Réutilisation	4
2.	Consignes de sécurité.....	4
3.	Montage et démontage	5
3.1	Montage (voir page 8).....	5
3.2	Mise en place et fixation des ventouses (voir pages 10 et 11).....	5
3.3	Démontage	5
3.4	Désassemblage (voir pages 8 et 9).....	5
4.	Caractéristiques techniques	6
4.1	Marquages d'identification sur le produit (signification des symboles, voir page 2).....	6
4.2	Tableau Caractéristiques techniques.....	6
4.3	Matériaux	6
5.	Entretien.....	6
5.1	Entretien (nettoyage/désinfection).....	6
5.2	Entretien (maintenance).....	7
6.	Reconnaître et éliminer les dysfonctionnements.....	7
7.	Élimination.....	7
8.	Photos illustrant la mise en place et l'utilisation des barres d'appui	8
8.1	Figures illustrant le montage.....	8
8.2	Figures illustrant le montage et le démontage	9
8.3	Figures illustrant le montage.....	10
8.4	Figures illustrant le fonctionnement de l'indicateur de sécurité de ventouse.....	11
9.	Accessoires.....	12

1. Informations d'ordre général











1.1 Généralités

Veillez lire attentivement ce manuel avant utilisation et suivre les consignes de sécurité pour assurer votre sécurité lorsque vous utilisez la barre d'appui amovible QuattroPower pour baignoire. Conservez ce manuel d'utilisation pour référence ultérieure et transmettez-le le cas échéant aux autres utilisateurs.

Nous déclinons toute responsabilité en cas de non-respect des consignes de sécurité énoncées dans le manuel d'utilisation.

1.2 Explications/symboles utilisés dans le manuel d'utilisation et sur la barre

	Respecter les indications du manuel d'utilisation.
	Les personnes présentant une déficience visuelle peuvent consulter le présent manuel d'utilisation sur Internet à l'adresse https://www.mobeli.de/download-bereich ; la taille de la police peut être réglée selon les besoins.
	Avertissements (signalent une situation dangereuse)
	Fabricant (avec indication de l'année de fabrication sur la barre de poignée)
	Référence
	Poids maximal de l'utilisateur
	Les barres d'appui mobiles MOBELI sont conformes au Règlement (UE) 2017/745
	Les barres d'appui mobiles MOBELI sont des dispositifs médicaux de classe I
	Désignation du lot



Remarque à l'attention des personnes allergiques: les disques en caoutchouc de haute qualité contiennent du latex de caoutchouc naturel.
Le latex de caoutchouc naturel peut provoquer des réactions allergiques, y compris des réactions anaphylactiques.

1.3 Utilisation conforme



Barre de maintien ou barre de relèvement pour adultes et enfants. Les barres d'appui amovibles pour baignoire sont conçues pour faciliter la motricité naturelle de l'utilisateur. **Elles ne sont pas destinées à supporter tout le poids du corps.**

Toute autre utilisation, par exemple comme siège, poignée de transport ou aide à l'escalade, est interdite.

1.4 Domaine d'utilisation du produit

La barre d'appui est destinée à une utilisation largement autonome dans une baignoire.



Les ventouses ne peuvent être fixées que sur des surfaces lisses, non poreuses, rigides, étanches à la vapeur, propres, sèches et exemptes d'huile et de graisse.

Sur des surfaces rugueuses ou poreuses, la force et la durée d'adhésion sont réduites, voire inexistantes. Veuillez noter qu'une surface carrelée n'est pas nécessairement plane et étanche à la vapeur (apte à la formation du vide). **Effectuez d'abord un test sur votre carrelage et dans votre baignoire** (en vous faisant aider éventuellement par une deuxième personne).



Étant donné que les disques de ventouse sont fabriqués en caoutchouc naturel souple à haut pouvoir d'adhésion, ils s'adaptent aux carreaux dont la surface est légèrement structurée (**Attention:** durée d'adhésion réduite ! Observer l'indicateur de sécurité).

La barre d'appui amovible pour baignoire est idéale à la maison, en l'absence de barres fixes, notamment pour une utilisation temporaire après un séjour à l'hôpital ou pour tester si le domicile permet une vie autonome, Elle s'utilise également en milieu hospitalier et dans les établissements de soins, en complément supplémentaire et temporaire des barres d'appui fixes.

La barre d'appui amovible peut être également utilisée comme aide à l'entrée et à la sortie d'une baignoire encastrée ou indépendante. La barre peut être fixée sur la paroi extérieure (vérifier la solidité du montage) ou intérieure de la baignoire.

1.5 Pour votre information

Dans les hôtels et les institutions publiques en Europe, les carrelages doivent satisfaire aux normes de porosité et d'étanchéité à la vapeur (DIN EN 159 et 176). La norme DIN EN 12004 applicable aux colles à carrelage impose une résistance à l'arrachement d'au moins 0,5N/mm². Ainsi, deux carreaux de 147 mm x 147 mm x 0,05 kg/mm² présentent une résistance d'env. 2160 kg. Même pour une surface encollée correspondant au tiers de la surface carrelée (en raison des dents très espacées de la spatule) et une surface carrelée non jointoyée, la force de résistance est d'env. 700kg.

Comme il n'est malheureusement pas toujours possible de présumer une telle résistance, il est impératif de tester la résistance à la traction des carreaux ou autres matériaux envisagés comme support de fixation murale. Par ailleurs, les forces de résistance peuvent être réduites en raison du vieillissement des matériaux, d'une construction sèche, rendant un essai nécessaire (demander le cas échéant l'aide d'une deuxième personne pour exercer une contrainte par à-coup).

1.6 Durée de vie

La durée de vie prévue est de six ans (dans le cadre d'une utilisation quotidienne conforme) dans une institution/un établissement spécialisé. À cet effet, il est indispensable de respecter les consignes d'entretien et de sécurité données dans le présent manuel d'utilisation. La durée de vie réelle peut varier en fonction de la fréquence et de l'intensité de l'utilisation. Ces barres sont conformes à la norme ISO 17966:2016.

1.7 Réutilisation

Le produit a été conçu pour un usage répété. La fréquence d'utilisation du produit dépend du type d'utilisation. Veuillez nettoyer et désinfecter soigneusement le produit avant de le réutiliser, et vérifiez soigneusement la barre, en particulier le fonctionnement de l'indicateur de sécurité de ventouse.

2. Consignes de sécurité



- **Avant toute utilisation de la barre d'appui amovible pour baignoire, il convient d'observer l'indicateur de sécurité de ventouse et de le manipuler selon les instructions données (voir page 10).**



- **Il n'est pas possible, même sur un carrelage parfaitement lisse et non poreux, de déterminer le moment exact de relâchement de la force d'adhésion des ventouses (en raison de microfissures par exemple); il est donc indispensable de toujours observer l'indicateur de sécurité de ventouse.**
- N'utilisez la barre d'appui amovible pour baignoire qu'après vous êtes familiarisé(e) avec son usage ou qu'en présence d'une personne connaissant bien le produit. Les enfants ne doivent utiliser la barre d'appui que sous surveillance. Il est également possible de verrouiller les leviers au moyen d'un dispositif de verrouillage (voir Accessoires, page 11).
- Avant de fixer une barre d'appui amovible pour baignoire, assurez-vous que celle-ci fonctionne parfaitement. Faites tout particulièrement attention au disque en caoutchouc des ventouses ; celui-ci doit être propre et en parfait état, sans fissures ni stries.



N'utilisez jamais une barre d'appui amovible pour baignoire si les disques de ventouse sont endommagés ou présentent une force d'adhésion réduite.

- Rappelez-vous que la ventouse n'adhère qu'à son support; avant de l'utiliser à un nouvel emplacement, testez au préalable la résistance du support (par exemple carreaux du mur et baignoire).
- La force d'adhésion générée par le vide peut être réduite ou nulle après l'abaissement des leviers. C'est notamment le cas sur les carreaux non émaillés, la pierre naturelle (marbre) ainsi que les revêtements céramiques dotés de propriétés antidérapantes par structuration/ponçage ou finition rugueuse de grain fin. L'absence de vide est signalée par la remontée de la bascule de l'indicateur de sécurité.
- **Attention!** La force de résistance est réduite en cas d'utilisation de la barre de maintien sous l'eau.
- La force de retenue indiquée se réfère aux températures ambiantes normales (10°C–30°C), elle est réduite à des températures élevées, par exemple dans un sauna. **Attention !** Des températures supérieures à 41°C peuvent être atteintes par rayonnement solaire ou par contact avec de l'eau chaude, ce qui peut causer des lésions de la peau ou des brûlures.
- La force d'adhésion indiquée s'entend pour une altitude d'env. 300m au-dessus du niveau de la mer; plus l'altitude augmente, plus la force d'adhésion est réduite (d'env. 10% par 1000m d'altitude).
- N'exposez jamais les disques en caoutchouc au rayonnement UV (lumière du soleil) pour une durée prolongée, ils perdraient rapidement de leur élasticité. Par conséquent, ne fixez jamais la barre d'appui pour baignoire sur une vitre exposée aux rayons UV et à la lumière du soleil.
- Ne placez rien sous la barre qui risquerait d'être endommagé en cas de chute subite de la barre, ou bien retirez la barre après chaque utilisation.



- **Les barres d'appui amovibles pour baignoire ne doivent être utilisées que si les boutons de verrouillage sont correctement encliquetés.**



- Ne pas fixer les barres d'appui amovibles pour baignoire sur les tôles de véhicules automobiles, sur des feuilles en plastique ou des vitrages en verre mince, car la dépression générée dans la ventouse risquerait d'endommager ces matériaux.
- Si la barre d'appui amovible pour baignoire est laissée en place durant une période prolongée, le support (une baignoire par exemple) peut être coloré par les disques en caoutchouc.
- Ne jamais combiner les produits MOBELL avec des pièces d'autres fabricants. Dans un tel cas, notre responsabilité ne saurait être engagée, et tout recours en garantie sera refusé. **Risque d'accident!**



3. Montage et démontage

3.1 Montage (voir page 8)

Enfoncer le bouton de verrouillage du raccord de barre (B) et engager le raccord dans la barre courte (C), de sorte que le bouton de verrouillage s'encliquette dans le trou (fig. 1). Puis engager la barre longue (D) dans le raccord de barre (B) (fig. 2, flèche). Engager les deux barres (C et D) dans les raccords de tête de ventouse (A) (fig. 3).



Vérifiez la bonne fixation de tous les boutons de verrouillage en tirant sur la barre et les têtes de ventouse. Si les boutons de verrouillage ne sont pas tous encliquetés, la barre d'appui ne doit pas être utilisée !

3.2 Mise en place et fixation des ventouses (voir pages 10 et 11)

Vidéo de Déballage



1. Examinez l'état du support et des disques de ventouse.
2. Nettoyez soigneusement la surface du support (fig. 11) afin que celle-ci soit **propre** (exempte de toute trace de calcaire) et exempte de **graisse**. De même, la surface des disques de ventouse doit être propre.
3. **Appliquez fermement les ventouses du haut de la barre d'appui amovible sur la surface du support.**
 - a. Les **leviers à genouillère** doivent être alors **desserrés**.
 - b. Veillez à ce que les deux disques en caoutchouc soient toujours appliqués de toute leur surface sur le carrelage ou toute autre surface, sans être placés sur un joint et qu'ils se trouvent à au moins 10mm du bord de joint inférieur (fig. 12).
4. **Tout en appuyant sur la barre d'appui et sur le levier à genouillère, contre la surface de fixation**, rabattez le premier levier à genouillère puis le second (fig. 13, 15, 16, 17, 18).
5. Fixez les ventouses inférieures (fig. 14) en tournant les têtes de ventouse (voir flèche) de sorte que celles-ci soient appliquées à plat sur la cloison (**exercer un peu de force pour vaincre la résistance des freins de sécurité intégrés**).
6. L'indicateur de sécurité de ventouse surveille en permanence l'état du vide.

Une fois que les leviers à genouillère ont été appuyés contre le support de fixation et rabattus, les bascules des indicateurs de sécurité intégrés doivent se trouver en **position complètement rentrée**, à fleur du levier (page 11, fig. 19 et 21). Au fil du temps, le vide diminuant, les bascules de sécurité ressortent.

 - Lorsqu'un des flancs de couleur rouge des bascules de sécurité devient apparent (fig. 20 et 22), la barre d'appui ne doit plus être utilisée en aucun cas et **doit être remise en place aussitôt**.
 - **Plus le flanc de couleur rouge des bascules de sécurité (fig. 20 et 22) est visible, plus la force de maintien est faible.**
7. Contrôlez l'indicateur de sécurité de ventouse avant chaque utilisation. L'indicateur de sécurité est palpable pour les personnes malvoyantes ou aveugles. Si la bascule de l'indicateur de sécurité ne se trouve pas en position rentrée (comme décrit plus haut), remettez en place les ventouses. Si les bascules des indicateurs de sécurité se trouvent encore en position sortie après le rabattement des leviers à genouillère et après enfoncement des bascules, la poignée doit être fixée de nouveau (voir dysfonctionnements, page 7).

S'il n'est pas possible d'escamoter les bascules, ne pas utiliser la barre d'appui.



3.3 Démontage

1. Passer un doigt sous le levier à genouillère et relever celui-ci, tout en plaçant le pouce dans le creux à texture antidérapante pour amortir le rebond du levier. **Prudence - risque de pincement en cas de mauvaise manipulation.**
2. Attendre un peu. Les disques en caoutchouc se détendent au bout de 30 à 60 secondes environ. La ventouse peut être alors retirée du mur. Si les disques en caoutchouc continuent à adhérer au mur, vous pouvez également soulever les disques d'un côté avec un doigt (entre le mur et le disque en caoutchouc) afin de laisser entrer l'air sous le disque.
3. **Ne tentez pas de détacher le disque en caoutchouc à l'aide d'objets ou d'outils tranchants ; le disque serait alors endommagé.**
4. Lorsque vous ne l'utilisez pas, rangez la barre d'appui amovible à plat, à l'horizontale, avec les disques de ventouse détendus (leviers à genouillère relevés). Protégez votre barre d'appui amovible des rayons UV (en la rangeant par exemple dans un carton).



3.4 Désassemblage (voir pages 8 et 9)

Comprimer les boutons de verrouillage des barres au moyen de l'outil poussoir fourni (**sans** la pièce de couleur rouge) et retirer la barre du raccord de tête de ventouse tout en retenant le raccord (fig. 5 et 6).

Comprimer les boutons de verrouillage (fig. 7, voir flèches) au moyen de l'outil poussoir fourni (**avec** la pièce de couleur rouge) et retirer les barres du raccord de tête de ventouse qui doit être retenu (fig. 8).

Pour désassembler les raccords et les ventouses, comprimer les boutons de verrouillage (fig. 9) du raccord de tête de ventouse au moyen de l'outil poussoir fourni (**sans** la pièce de couleur rouge) et retirer le raccord de tête de ventouse du boîtier de ventouse tout en retenant celui-ci (fig. 10).



Si vous utilisez des objets autres que l'outil poussoir, vous risquez de chasser le bouton de verrouillage de son guidage.

(Deux poignées peuvent être constituées à partir de la barre d'appui QuattroPower pour baignoire désassemblée, voir à cet effet les fig.4 et 7 ainsi que la vidéo.)

4. Caractéristiques techniques

4.1 Marquages d'identification sur le produit (signification des symboles, voir page 2)

Sur le dessous de la barre d'appui courte



REF 14002 61S / 62S

REF 14002 63S / 64S



max. 80 kg LOT 08

Sur le dessus de la barre d'appui longue



ROTH GmbH D-72213 Altensteig 2018

MOBELI.de QuattroPower

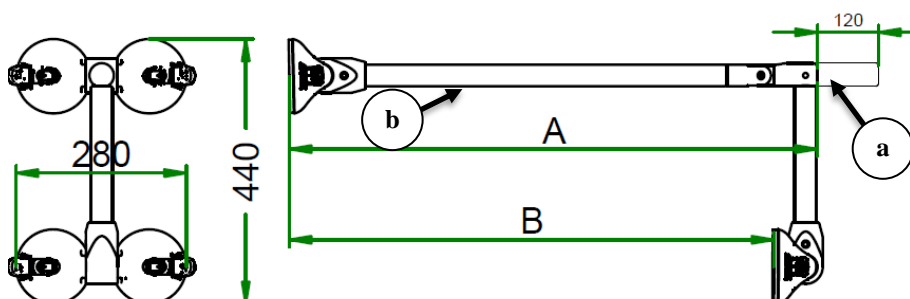

La rallonge de barre de 120mm peut être montée ultérieurement sur le système de barre modulaire Mobeli.

Les références 1400261S et 1400263S sont fournies sans rallonge de barre, les références 1400262S et 1400264S comportent une rallonge de barre.



Respecter impérativement le poids maximum de l'utilisateur indiqué dans le tableau des caractéristiques techniques et sur la barre d'appui.

Les barres d'appui amovibles pour baignoire sont conçues pour faciliter la motricité naturelle de l'utilisateur. Elles ne sont pas destinées à supporter tout le poids du corps.

4.2 Tableau Caractéristiques techniques



REF Réf. Roth n°	A en mm	B en mm	Largeur C en mm	Diamètre de la barre en mm	Poids max. d'utilisateur en kg	Poids de la barre en kg
14002 61S	860	790	280	35	80	3,0
14002 62S	860 + 120	790	280	35	80	3,2
14002 63S	740	670	280	35	80	2,9
14002 64S	740 + 120	670	280	35	80	3,1

4.3 Matériaux

Barre d'appui en PVC brillant haute résistance, toutes les pièces métalliques sont en acier inoxydable
Disque de ventouse en NBR, boîtier de ventouse en PA 6.6

5. Entretien

5.1 Entretien (nettoyage/désinfection)

- Nettoyez la barre d'appui pour baignoire avec un chiffon et un détergent ménager, de l'eau savonneuse par exemple, à l'exclusion de produits de nettoyage abrasifs ou agressifs. N'utilisez en aucun cas des solvants ou de l'essence ni autres produits de nettoyage qui attaquent le plastique.
- Douchez soigneusement la barre d'appui pour baignoire à l'eau chaude, pour éliminer tous les résidus de savon et de mousse (les pièces en acier inoxydable risquent sinon d'être corrodées).
- Veillez à ce que les disques en caoutchouc soient toujours exempts de poussière et de saleté en les rinçant à l'eau chaude, puis en les essuyant avec un chiffon non pelucheux.
- Désinfectez la barre d'appui en l'essuyant avec un chiffon imprégné de désinfectant.
- Dans un environnement médical, tenez compte également des «Recommandations de la Commission d'hygiène hospitalière et de prévention des infections» pouvant être consultées sur le site de l'Institut Robert Koch www.rki.de.
- La barre d'appui pour baignoire est résistante aux substances actives contenues dans les produits de désinfection des mains et des surfaces, certifiées par la DGHM (Commission des désinfectants de la Société allemande d'hygiène et de microbiologie), à l'exception de l'éther de phénol, des dérivés de pyridine et du thiocyanate.
- Pour les disques en caoutchouc, seule une désinfection à l'alcool, sans adjuvant surgraissant, est autorisée**



5.2 Entretien (maintenance)

- Si la barre reste fixée au mur pendant une durée prolongée, les disques en caoutchouc se distendent. Pour éviter cet effet, il est conseillé de détacher la barre d'appui du mur environ tous les 15 jours. Poser ensuite la barre et les disques en caoutchouc détendus, à plat, pour une nuit. Remettre la barre d'appui en place le lendemain.
- Vérifiez régulièrement si les disques en caoutchouc sont affectés dans leur fonction du fait d'une élasticité réduite due au vieillissement, à l'usure, une exposition à la lumière du soleil, un stockage sur une surface non plane ou à des stries, etc.
En cas d'endommagement des disques en caoutchouc et de dégradation de la force d'adhésion, l'ensemble des têtes de ventouse (pièce de rechange n° 14002S) doit être remplacé, ou bien les disques en caoutchouc (n°1402721) doivent être remplacés par un personnel spécialisé qualifié.
- Veillez à ce que l'indicateur de sécurité de ventouse soit toujours exempt de salissures.
- **Vérifiez régulièrement que la barre est en parfait état et n'utilisez pas la barre si elle est endommagée.**

6. Reconnaître et éliminer les dysfonctionnements

Dysfonctionnements	Causes possibles de dysfonctionnement/test	Remède
Barre d'appui neuve: l'indicateur se met en position sortie après une courte période.	Présence de calcaire ou autres saletés sur le support.	Nettoyez soigneusement le support.
	Le support n'est pas parfaitement étanche malgré un aspect lisse, ou endommagement du support (par exemple microfissuration du carrelage). Test possible: fixez la barre sur une vitre ou une glace de miroir et observez l'indicateur. Si l'indicateur reste escamoté, le défaut est dû au support.	Si possible, fixez la barre en un autre endroit étanche. Si cela n'est pas possible, des plaques autoadhésives en acier inoxydable (réf.1461418) peuvent être collées, sur lesquelles pourra être fixée la barre d'appui. Voir Accessoires.
Barre d'appui âgée: l'indicateur se met en position sortie après une courte période.	Les disques en caoutchouc sont rayés ou endommagés.	Les disques en caoutchouc (réf.1402721) endommagés peuvent être remplacés par un revendeur spécialisé, ou l'ensemble de la tête de ventouse devra être remplacé (réf.14002S).
La bascule de l'indicateur dépasse légèrement après la fixation.	1. Le levier à genouillère n'a pas été appuyé assez fort avant d'être rabattu.	Fixer de nouveau la barre en appuyant fermement sur le levier à genouillère au préalable (page 8, fig. 3 3, flèche 2).
	2. Le disque en caoutchouc est distendu. Tel est le cas lorsque la barre d'appui reste fixée au mur pendant une durée prolongée.	Ranger la barre d'appui à plat, avec le levier à genouillère relevé (page 9, fig. 12). Fixer de nouveau la barre d'appui le lendemain, appuyer fermement sur le levier à genouillère avant de le rabattre. Si le disque en caoutchouc dépasse encore après que le levier à genouillère a été rabattu, le disque doit être remplacé par un revendeur spécialisé (réf.1402721), ou bien remplacer l'ensemble de la tête de ventouse (réf.14002S).
	Video fixer la barre d'appui 	
Les ventouses ne peuvent pas être appliquées à plat sur la cloison.	Les freins de sécurité empêchent la rotation des têtes de ventouse.	Les têtes de ventouse peuvent être réglées correctement en exerçant une force suffisante (page 10, fig.13 et 14). Veuillez demander l'aide d'un spécialiste s'il ne vous est pas possible d'effectuer cette opération seul(e).
Le bouton de verrouillage est tombé.	Les boutons de verrouillage ont été enfoncés alors que l'outil poussoir n'était pas muni de la pièce de couleur rouge (pages 8 et 9, fig. 4 et 7). Les boutons de verrouillage ont été enfoncés au moyen d'un objet trop long, autre que l'outil fourni. .	Les boutons de verrouillage peuvent être remis en place rapidement par un spécialiste au moyen d'un outil approprié. En cas de perte, ils peuvent être commandés en indiquant la référence.

7. Élimination

L'emballage de la barre d'appui doit être éliminé en vue de son recyclage. Les pièces métalliques doivent être apportées dans un centre de collecte de la ferraille en vue de leur recyclage. L'élimination doit avoir lieu conformément aux dispositions légales nationales en vigueur. Veuillez-vous renseigner auprès de l'administration municipale de votre ville sur les entreprises locales d'enlèvement des déchets.

**Les barres d'appui amovibles ROTH décrites dans le présent manuel d'utilisation ne doivent pas être exportées aux États-Unis (voir version pour États-Unis).
Sous réserve de modifications techniques.**

8. Photos illustrant la mise en place et l'utilisation des barres d'appui

8.1 Figures illustrant le montage

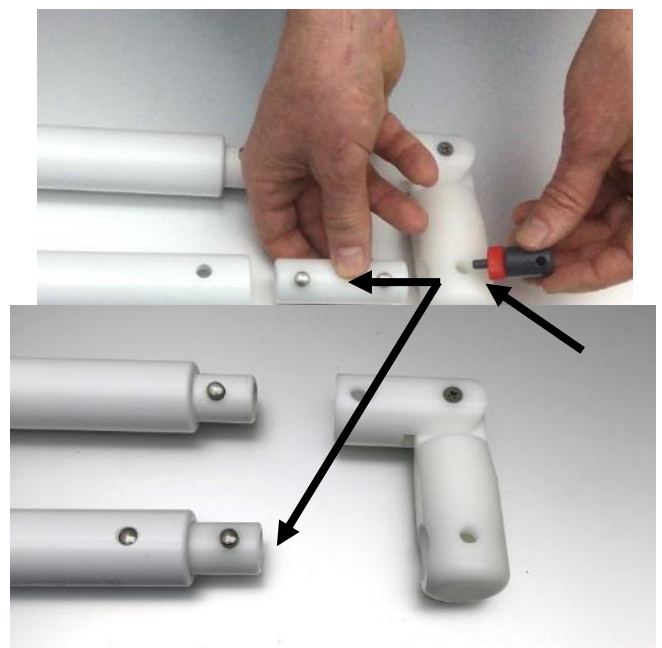
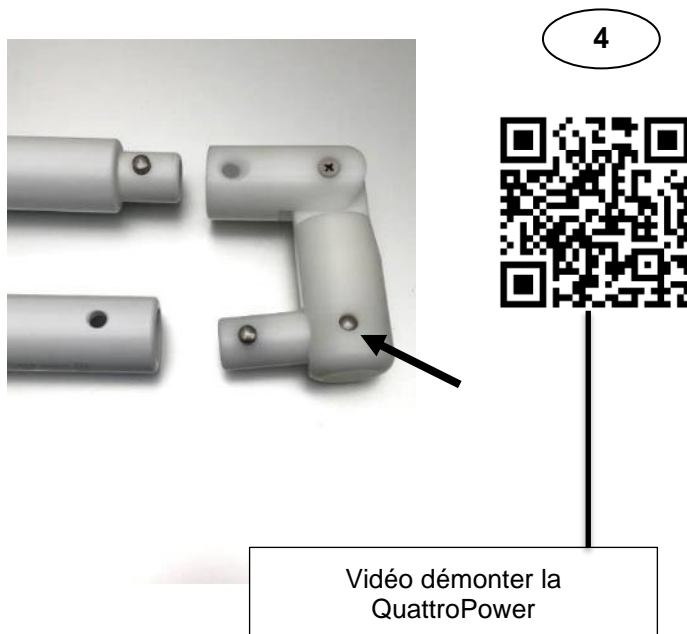
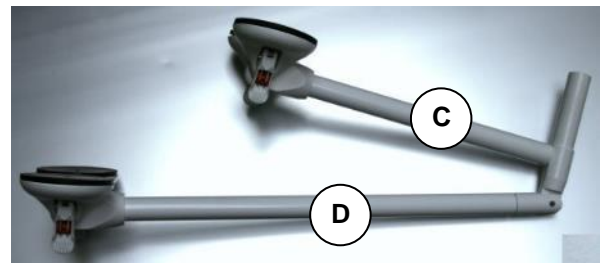
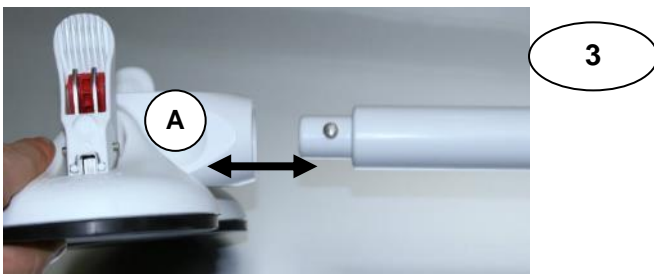
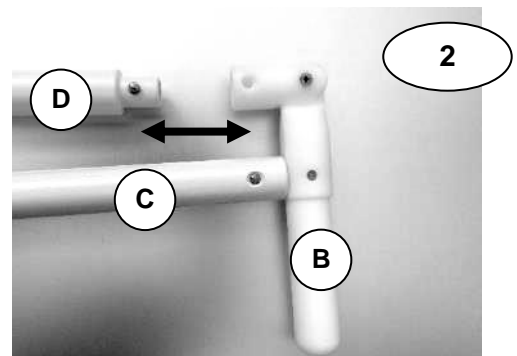
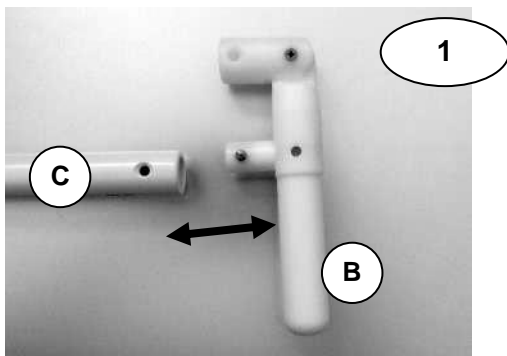
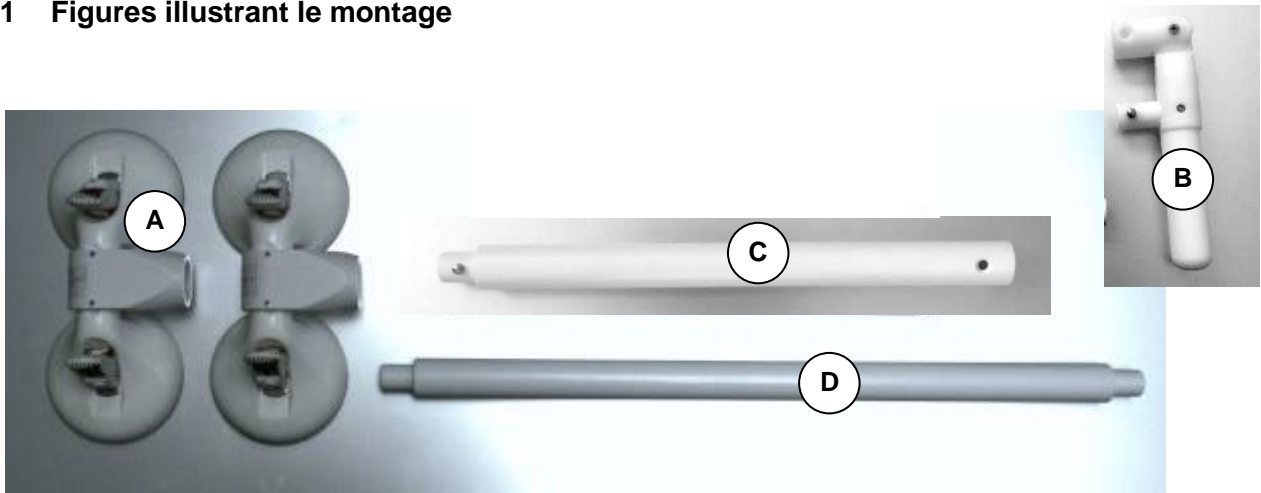

8.2 Figures illustrant le montage et le démontage

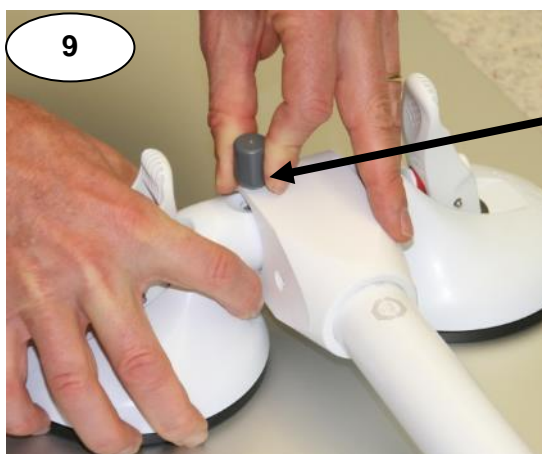
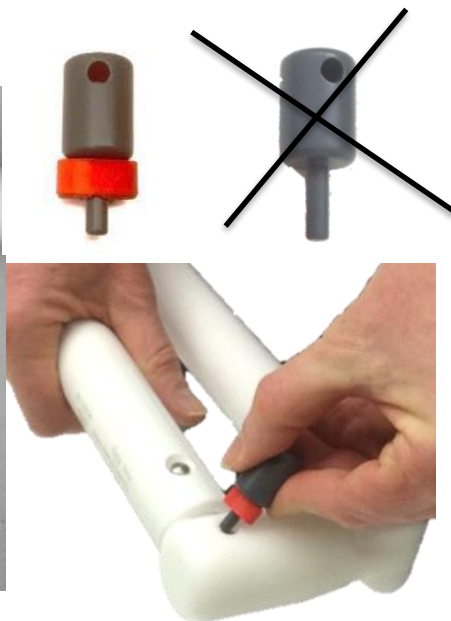
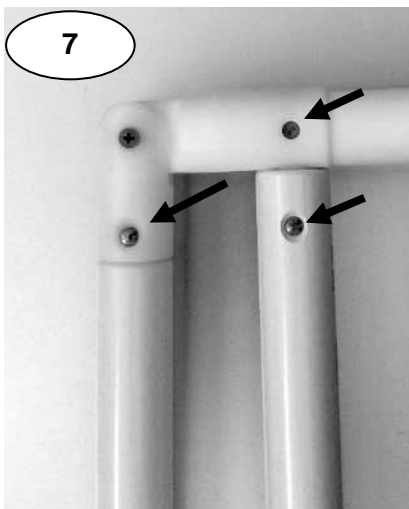
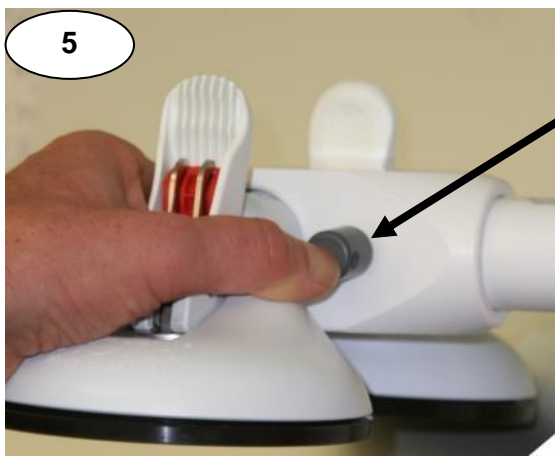

8.3 Figures illustrant le montage



min 10 mm!

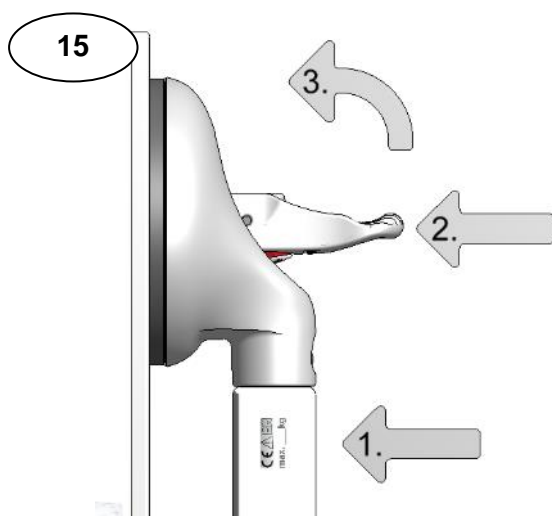

8.4 Figures illustrant le fonctionnement de l'indicateur de sécurité de ventouse Indicateur de sécurité de ventouse sur levier à genouillère:

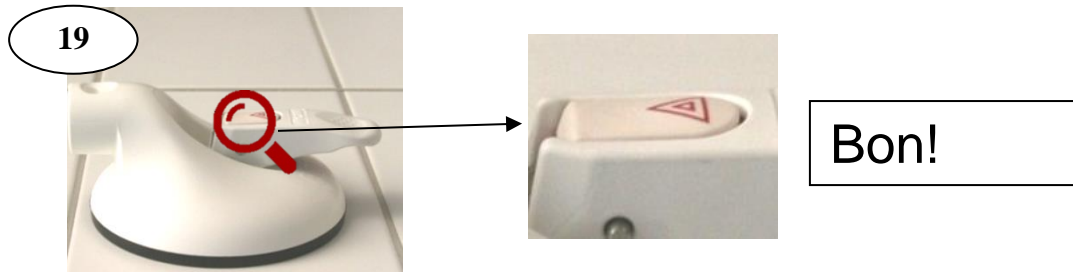

Mode de fonctionnement de la bascule de l'indicateur de sécurité: le vide (la dépression) est soumis à une surveillance permanente.

Explication des symboles utilisés sur les barres d'appui:

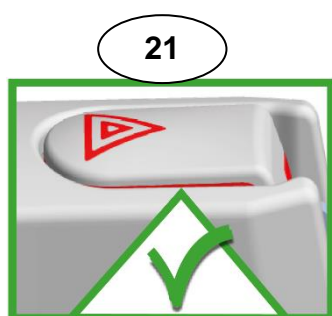

Sécurité totale pour le poids maximum indiqué de l'utilisateur.

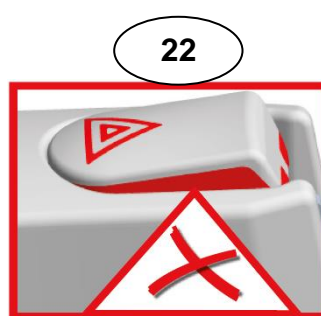

Attention! La barre d'appui doit être fixée de nouveau immédiatement.

Le vide de la barre d'appui est réduit. L'utilisation de la barre n'est plus autorisée pour le poids maximum de l'utilisateur (pour information seulement: une force de maintien réduite reste disponible).

9. Accessoires

Une gamme d'accessoires est disponible auprès de votre revendeur spécialisé.

Afin d'éviter que des personnes non autorisées (telles que personnes atteintes de démence, enfants, ou encore dans des lieux publics) ne puissent détacher la barre d'appui, nous conseillons un dispositif de verrouillage des leviers à genouillère.

REF 1400674 (4 dispositifs de verrouillage, 1 clé).

Vidéo verrouillage du
levier à genouillère



Plaques en acier inoxydable
Anneaux souples de couleur contrastante

Réf. 1461418, pour carreaux poreux
Réf. 1402766, pour un contraste accentué, pour
personnes malvoyantes



Vidéo
MOBELI
Produits



Si vous souhaitez des informations complémentaires ou des vidéos de présentation de nos produits, veuillez consulter notre site web: www.mobeli.de.

Le manuel d'utilisation peut être téléchargé dans notre espace de téléchargement:

www.mobeli.de/download-bereich.

Une marque



MOBELI®

ROTH Sanitärprogramme GmbH
Kohlbergstraße 5
D-72213 Altensteig
Tél (+49) 07453/9381-0 Fax -23
info@mobeli.de
www.mobeli.de