



<b>DE</b>	Kontaktloses Thermometer Gebrauchsanweisung .....	2
<b>EN</b>	Non-contact thermometer Instructions for use.....	23
<b>FR</b>	Thermomètre sans contact Mode d'emploi .....	43
<b>ES</b>	Termómetro sin contacto Instrucciones de uso .....	63
<b>IT</b>	Termometro senza contatto Istruzioni per l'uso .....	83
<b>TR</b>	Temassız termometre Kullanım Kılavuzu .....	103
<b>RU</b>	Бесконтактный термометр Инструкция по применению .....	122
<b>PL</b>	Termometr bezdotkowy Instrukcja obsługi .....	143

## Inhalt

1. Zeichenerklärung.....	3
2. Bestimmungsgemäßer Gebrauch.....	4
3. Warn- und Sicherheitshinweise .....	5
3.1 Gefahren für den Anwender .....	5
3.2 Gefahren für das Gerät .....	5
3.3 Hinweise zum Umgang mit Batterien .....	6
4. Informationen zu diesem Thermometer.....	7
5. Gerätebeschreibung .....	9
5.1 Displaybeschreibung.....	10
6. Inbetriebnahme.....	10
7. Thermometer einschalten und einstellen .....	11
7.1 Grundfunktionen einstellen .....	11
8. Messen an der Stirn.....	13
8.1 Gespeicherte Messwerte anzeigen .....	14
9. Messen der Objekttemperatur/Raumtemperatur .....	15
10. Fehleranzeigen.....	15
11. Batterien .....	16
12. Gerät reinigen .....	17
13. Gerät lagern .....	17
14. Gerät entsorgen.....	18
15. Technische Daten .....	18
16. Richtlinien .....	20
17. Garantie/Service .....	20



**Lesen Sie diese Gebrauchsanweisung sorgfältig durch, bewahren Sie sie für den späteren Gebrauch auf, machen Sie sie anderen Benutzern zugänglich und beachten Sie die Hinweise.**

## Sehr geehrte Kundin, sehr geehrter Kunde,

wir freuen uns, dass Sie sich für ein Produkt unseres Sortimentes entschieden haben. Unser Name steht für hochwertige und eingehend geprüfte Qualitätsprodukte aus den Bereichen Wärme, Sanfte Therapie, Blutdruck/Diagnose, Gewicht, Massage und Luft. Bitte lesen Sie diese Gebrauchsanweisung aufmerksam durch, und beachten Sie die Hinweise.

Mit freundlicher Empfehlung  
Ihr Beurer-Team







## Lieferumfang







Überprüfen Sie den Lieferumfang auf äußere Unversehrtheit der Kartonverpackung und auf die Vollständigkeit des Inhalts. Vor dem Gebrauch ist sicherzustellen, dass das Gerät und Zubehör keine sichtbaren Schäden aufweisen und jegliches Verpackungsmaterial entfernt wird. Benutzen Sie es im Zweifelsfall nicht und wenden Sie sich an Ihren Händler oder an die angegebene Kundendienstadresse.

- Fieberthermometer
- 2x 1,5 V Batterien AAA (LR03)
- Aufbewahrungsbox
- Gebrauchsanweisung

## 1. Zeichenerklärung

Folgende Symbole werden in dieser Gebrauchsanweisung und auf dem Gerät verwendet:

	<b>WARNUNG</b> Warnhinweis auf Verletzungsgefahren oder Gefahren für Ihre Gesundheit.
	<b>ACHTUNG</b> Sicherheitshinweis auf mögliche Schäden am Gerät/Zubehör.
	<b>Hinweis</b> Hinweis auf wichtige Informationen.
	Gebrauchsanweisung beachten
	Anwendungsteil Typ BF
	Entsorgung gemäß Elektro- und Elektronik-Altgeräte EG-Richtlinie – WEEE (Waste Electrical and Electronic Equipment)
	<b>CE-Kennzeichnung</b> Dieses Produkt erfüllt die Anforderungen der geltenden europäischen und nationalen Richtlinien.

	Hersteller
Storage/Transport 	Zulässige Lagerungs- und Transporttemperatur und -luftfeuchtigkeit
Operating 	Zulässige Betriebstemperatur und -luftfeuchtigkeit
<b>IP22</b>	Geschützt gegen feste Fremdkörper, 12,5 mm Durchmesser und größer und gegen Tropfwasser, wenn das Gehäuse bis zu 15° geneigt ist
	Seriennummer
	Wichtige Information/Tipp
	Querverweis auf einen anderen Absatz.
	Verpackung umweltgerecht entsorgen

## 2. Bestimmungsgemäßer Gebrauch

Dieses Fieberthermometer dient der kontaktlosen Messung der Stirn-, Objekt- und Raumtemperatur. Sie können damit schnell und einfach die Körpertemperatur ermitteln. Die Werte werden automatisch gespeichert.

### 3. Warn- und Sicherheitshinweise



#### 3.1 Gefahren für den Anwender

- Wenden Sie das Gerät nur an, nachdem Sie diese Gebrauchsanweisung gelesen und verstanden haben.
- Bewahren Sie diese Gebrauchsanweisung auf. Die Gebrauchsanweisung muss für alle Benutzer zugänglich sein. Alle Hinweise müssen befolgt werden.
- Bewahren Sie das Gerät mindestens 30 Minuten vor der Messung in dem Raum auf, in dem die Messung durchgeführt wird.
- Das FT 90-Thermometer ist nur für den in der Gebrauchsanweisung angegebenen Messort am menschlichen Körper konzipiert.
- Das Gerät ist nur für den in dieser Gebrauchsanweisung angegebenen Zweck bestimmt.
- Kinder dürfen das Gerät nicht verwenden. Medizinprodukte sind kein Spielzeug.
- Prüfen Sie vor jeder Anwendung, ob die Linse intakt ist. Sollte diese beschädigt sein, wenden Sie sich bitte an die Händler- oder Serviceadresse.
- Das Gerät wurde für den praktischen Einsatz konstruiert, kann aber nicht den Besuch beim Arzt ersetzen.
- Haben Sie noch Fragen zur Anwendung des Geräts, so wenden Sie sich bitte an Ihren Händler oder an den Kundenservice.

#### 3.2 Gefahren für das Gerät

- Setzen Sie das Gerät keinen mechanischen Stößen aus.
- Setzen Sie das Gerät nicht direkter Sonneneinstrahlung aus.
- Setzen Sie das Gerät keinen Flüssigkeiten aus. Das Gerät ist nicht wasserdicht. Vermeiden Sie jeden direkten Kontakt mit Wasser oder anderen Flüssigkeiten.
- Lassen Sie das Gerät nur von autorisierten Servicestellen reparieren, sonst erlischt Ihr Garantieanspruch.
- Tragbare und mobile HF-Kommunikationseinrichtungen können das Gerät beeinflussen.

### 3.3 Hinweise zum Umgang mit Batterien

- Wenn Flüssigkeit aus einer Batteriezelle mit Haut oder Augen in Kontakt kommt, die betroffene Stelle mit Wasser auswaschen und ärztliche Hilfe aufsuchen.
-  **Verschluckungsgefahr!** Kleinkinder könnten Batterien verschlucken und daran ersticken. Daher Batterien für Kleinkinder unerreikbaar aufbewahren!
- Auf Polaritätskennzeichen Plus (+) und Minus (-) achten.
- Wenn eine Batterie ausgelaufen ist, Schutzhandschuhe anziehen und das Batteriefach mit einem trockenen Tuch reinigen.
- Schützen Sie Batterien vor übermäßiger Wärme.
-  **Explosionsgefahr!** Keine Batterien ins Feuer werfen.
- Batterien dürfen nicht geladen oder kurzgeschlossen werden.
- Bei längerer Nichtbenutzung des Geräts die Batterien aus dem Batteriefach nehmen.
- Verwenden Sie nur denselben oder einen gleichwertigen Batterietyp.
- Immer alle Batterien gleichzeitig auswechseln.
- Keine Akkus verwenden!
- Keine Batterien zerlegen, öffnen oder zerkleinern.

#### 4. Informationen zu diesem Thermometer

Der gemessene Temperaturwert schwankt, abhängig von der gemessenen Körperstelle. Die Abweichung kann bei gesunden Menschen an unterschiedlichen Körperstellen zwischen 0,2 °C bis 1 °C (0,4 °F bis 1,8 °F) liegen.

Normaler Temperaturbereich bei unterschiedlichen Thermometern

	Messwerte	Verwendetes Thermometer
Stirntemperatur	35,8 °C bis 37,6 °C (96,4 °F bis 99,7 °F)	Stirnthermometer
Ohrtemperatur	36,0 °C bis 37,8 °C (96,8 °F bis 100,0 °F)	Ohrthermometer
Oraltemperatur	36,0 °C bis 37,4 °C (96,8 °F bis 99,3 °F)	konventionelles Thermometer
Rektaltemperatur	36,3 °C bis 37,8 °C (97,3 °F bis 100,0 °F)	konventionelles Thermometer



##### Beurer-Tipp

- Vergleichen Sie nie mit verschiedenen Thermometern gemessene Temperaturen miteinander.
- Sagen Sie Ihrem Arzt, mit welchem Thermometer Sie die Körpertemperatur gemessen haben und an welcher Körperstelle. Berücksichtigen Sie dies auch bei einer Selbstdiagnose.



Wird das Thermometer vor der Messung zu lange in der Hand gehalten, führt dies zur Erwärmung des Gerätes. Dadurch kann das Messergebnis verfälscht werden.

## Einflüsse auf die Körpertemperatur

- Individueller, personenabhängiger Stoffwechsel
- Lebensalter

Die Körpertemperatur ist bei Säuglingen und Kleinkindern höher als bei Erwachsenen. Bei Kindern treten höhere Temperaturschwankungen schneller und häufiger auf. Mit zunehmendem Alter sinkt die normale Körpertemperatur.

- Kleidung
- Außentemperatur
- Tageszeit

Die Körpertemperatur ist am Morgen niedriger und steigt im Laufe des Tages zum Abend an.  
Aktivitäten

- Körperlichen Aktivitäten und, mit geringerem Einfluss, mentale Aktivitäten erhöhen die Körpertemperatur.



### Beurer-Tipp

Die Körpertemperaturmessung liefert den aktuellen Messwert eines Menschen. Wenn Sie sich bei der Interpretation der Ergebnisse unsicher sind, oder wenn abnorme Werte (z.B. Fieber) auftreten, sollten Sie sich an Ihren Hausarzt wenden. Dies gilt auch bei geringen Temperaturveränderungen, wenn weitere Krankheitssymptome hinzutreten, wie z.B. Unruhe, starkes Schwitzen, Hautrötung, hohe Pulsfrequenz, Kollapsneigung usw.

---



## 5. Gerätebeschreibung

- 1 Display
- 2 **MODE/MEM**-Taste
- 3 Ein/Aus-Taste **⓪**
- 4 **LIGHT/SET**-Taste
- 5 **SCAN**-Taste
- 6 Messsensor
- 7 Batteriefachentriegelung
- 8 Batteriefachdeckel

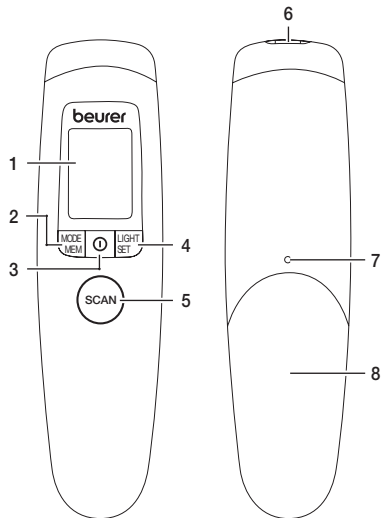

Tasten	Funktionen
<b>⓪</b>	Gerät ein- und ausschalten.
<b>SCAN</b>	Temperaturmessung starten.
<b>MODE/MEM</b>	<b>MODE</b> Einstellung des Messmodus. <b>MEM</b> Anzeige gespeicherte Messwerte.
<b>LIGHT/SET</b>	<b>LIGHT</b> Manuelles Zuschalten der Displaybeleuchtung. <b>SET</b> Einstellung der Grundfunktionen.

## 5.1 Displaybeschreibung

- 1 Modus Objekttemperatur
- 2 Modus Raumtemperatur
- 3 Modus Stirntemperatur
- 4 Signalton-Symbol
- 5 Jahr
- 6 Speicherfunktion
- 7 Datum
- 8 Batteriestatus
- 9 Temperaturwert-/Speicherplatznummer-Anzeige
- 10 Messeinheit Celsius/Fahrenheit
- 11 Messergebnis  $\geq 38,0^{\circ}\text{C}$  „Fieber“
- 12 Messergebnis  $< 38,0^{\circ}\text{C}$  „kein Fieber“
- 13 Displaybeleuchtungs-Symbol
- 14 Jahr-/Datum-/Uhrzeit-Anzeige

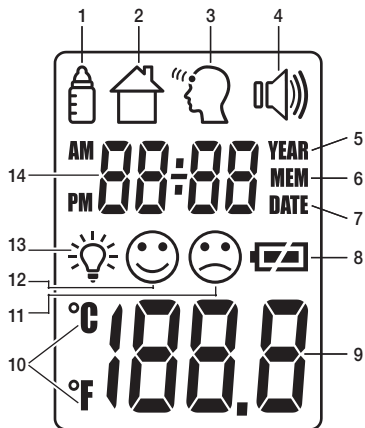

## 6. Inbetriebnahme

Falls vorhanden, ziehen Sie den Batterie-Isolierstreifen am Batteriefachdeckel beziehungsweise entfernen Sie die Schutzfolie der Batterie und setzen Sie die Batterie gemäß Polung ein.

▷ 11. Batterien

Nach einem kurzen Selbsttest und zwei kurzen Pieptönen ist das Thermometer zum Messen der Temperatur an der Stirn bereit.

## 7. Thermometer einschalten und einstellen

Drücken Sie kurz auf die Ein/Aus-Taste **ⓘ**.

Nach einem kurzen Selbsttest und zwei kurzen Pieptönen ist das Thermometer zum Messen der Temperatur an der Stirn bereit.

Das Gerät startet immer im Modus Stirntemperatur .

### 7.1 Grundfunktionen einstellen

In diesem Menü haben Sie die Möglichkeit, folgende Funktionen nacheinander individuell einzustellen.



Zeitformat

- Halten Sie die **LIGHT/SET**-Taste beim eingeschalteten Thermometer 5 Sekunden gedrückt.
- Im Display blinkt die Zeitformat-Anzeige (Abb. 1).
- Stellen Sie mit der **MODE/MEM**-Taste Ihr gewünschtes Zeitformat ein und bestätigen Sie mit der **LIGHT/SET**-Taste.



Abb. 1

Datum

Im Display blinkt die Jahreszahl (Abb. 2).

- Stellen Sie mit der **MODE/MEM**-Taste das Jahr ein und bestätigen Sie mit der **LIGHT/SET**-Taste.

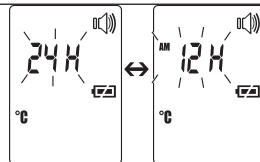
Im Display blinkt Tag/Monat (Abb. 3).

- Stellen Sie mit der **MODE/MEM**-Taste den Tag und den Monat ein und bestätigen Sie mit der **LIGHT/SET**-Taste.

**ⓘ** Im 24-h-Zeitformat wird das Datum mit Tag/Monat angezeigt. Im 12-h-Zeitformat mit Monat/Tag.



Abb. 2

Abb. 3

Im Display blinkt die Uhrzeit (Abb. 4).

- Stellen Sie mit der **MODE/MEM**-Taste die Uhrzeit ein und bestätigen Sie mit der **LIGHT/SET**-Taste.

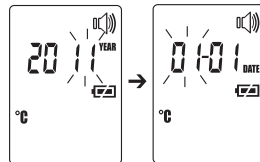
❗ Im 12-h-Zeitformat wird die Uhrzeit mit AM/PM angezeigt.



Abb. 4

Im Display blinkt die Temperaturmesseneinheit (Abb. 5).

Sie können sich Ihre Messergebnisse in der Temperaturmesseneinheit Grad Celsius (°C) oder Grad Fahrenheit (°F) anzeigen lassen.

- Um die Messergebnisse in Celsius anzuzeigen, wählen Sie mit der **MODE/MEM**-Taste **°C** und bestätigen Sie mit der **LIGHT/SET**-Taste.
- Um die Messergebnisse in Fahrenheit anzuzeigen, wählen Sie mit der **MODE/MEM**-Taste **°F** und bestätigen Sie mit der **LIGHT/SET**-Taste.



Abb. 5

Im Display blinkt das Signalton-Symbol (Abb. 6).

Sie können die Signaltöne (Einschalten des Geräts, während der Messung, Abschluss der Messung) ein- oder ausschalten.

- Um die Signaltöne einzuschalten, wählen Sie mit der **MODE/MEM**-Taste **ON** und bestätigen Sie mit der **LIGHT/SET**-Taste.
- Um die Signaltöne auszuschalten, wählen Sie mit der **MODE/MEM**-Taste **OFF** und bestätigen Sie mit der **LIGHT/SET**-Taste.

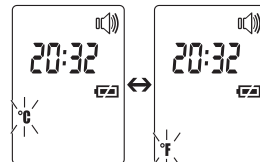



Abb. 6

Im Display blinkt das Licht-Symbol (Abb. 7).

Sie können die automatische Displaybeleuchtung (erscheint nach Messung der Stirntemperatur) ein- oder ausschalten.

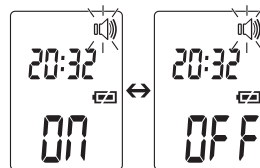
- Um die automatische Displaybeleuchtung einzuschalten, wählen Sie mit der **MODE/MEM**-Taste  und bestätigen Sie mit der **LIGHT/SET**-Taste.
- Um die automatische Displaybeleuchtung auszuschalten, wählen Sie mit der **MODE/MEM**-Taste  und bestätigen Sie mit der **LIGHT/SET**-Taste.



Abb. 7

Außerdem haben Sie die Möglichkeit die Displaybeleuchtung manuell einzuschalten, indem Sie die **LIGHT/SET**-Taste kurz drücken.

Das Display ist 5 Sekunden beleuchtet.

- ⓘ Die automatische und die manuelle Displaybeleuchtung kann nicht während des Messvorgangs verwendet werden.

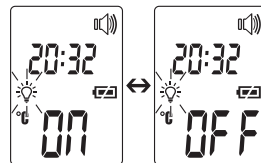
## 8. Messen an der Stirn

Drücken Sie kurz auf die Ein/Aus-Taste ⓘ.

Nach einem kurzen Selbsttest und zwei kurzen Pieptönen ist das Gerät zum Messen der Temperatur an der Stirn bereit. Das Gerät befindet sich im Modus Stirntemperatur. Dies ist am Symbol  ersichtlich.



### Beurer-Tipp

Berücksichtigen Sie, dass

- körperliche Betätigung, grundsätzlich erhöhte Schweißbildung auf der Stirn, Einnahme von gefäßverengenden Medikamenten und Hautirritationen das Messergebnis verfälschen können,
- die Stirn, beziehungsweise Schläfe, frei von Schweiß und Kosmetika sein muss.

Halten Sie das Thermometer 2 bis 3 cm vor die Messstelle. Drücken Sie die **SCAN**-Taste und führen Sie das Thermometer über dem Stirn-Gebiet hin und her (Abb. 8). Während der Messung können Sie kurze Pieptöne hören (nur bei Signalton an), welche signalisieren, dass das Thermometer einen neuen höchsten Messwert gefunden hat. Das Ende der Messzeit wird mit einem langen Piepton signalisiert. Lassen Sie die **SCAN**-Taste los.



Abb. 8

Nun können Sie den gemessenen Wert ablesen.

Zudem zeigt das Display entsprechend dem Messergebnis die Symbole Fieber ☹️ oder kein Fieber 😊 an:

Symbol kein Fieber 😊 zeigt, dass die Körpertemperatur im normalen Bereich liegt, Symbol Fieber ☹️ einen Messwert über oder gleich 38,0°C, das heisst Fieberalarm.

Bei eingeschaltetem Signalton ertönen nach Messende zusätzlich drei Pieptöne, wenn die Temperatur höher oder gleich 38,0°C ist.

Die Messzeit beträgt normalerweise 2 Sekunden, kann aber auch bis zu 30 Sekunden dauern.

Das Gerät signalisiert mit zwei kurzen Pieptönen und einem nicht mehr blinkenden Stirnsymbol 🧠, dass das Gerät für eine weitere Messung bereit ist. Der Messwert wird automatisch mit Datum/Uhrzeit und Einstufung „Fieber“ ☹️ / „kein Fieber“ 😊 gespeichert.

## 8.1 Gespeicherte Messwerte anzeigen

Das Gerät speichert ausschließlich Messwerte im Modus Stirntemperatur 🧠. Das Gerät speichert automatisch die Messwerte von den letzten 60 Messungen ab.

Werden die 60 Speicher Plätze überschritten, wird der jeweils älteste Wert gelöscht.

- Der Speicher kann wie folgt abgerufen werden:

- Halten Sie die **MODE/MEM**-Taste bei eingeschaltetem Thermometer 5 Sekunden gedrückt.

Der jüngste Messwert wird angezeigt.

- Bei jedem weiteren Drücken der **MODE/MEM**-Taste wird zunächst die Speicherplatznummer angezeigt und beim Loslassen der Taste der Messwert.

- In der oberen Zeile wird abwechselnd Uhrzeit und Datum angezeigt.

## 9. Messen der Objekttemperatur/Raumtemperatur

Modus Objekttemperatur

Wenn Sie Objekttemperatur mit diesem Thermometer messen wollen, müssen Sie in den Modus Objekttemperatur wechseln.

- Dazu drücken Sie kurz beim eingeschalteten Thermometer die **MODE/MEM**-Taste. Das Gerät schaltet in den Modus Objekttemperatur .
- Halten Sie das Thermometer 2 bis 3 cm vor die gewünschte Messstelle. Drücken Sie kurz auf die **SCAN**-Taste und lesen Sie die Temperatur vom Display ab (Abb. 9).

Messwerte im Modus Objekttemperatur werden nicht gespeichert.



Abb. 9

Modus Raumtemperatur

Wenn Sie das Thermometer zum Messen der Raumtemperatur nutzen wollen, müssen Sie in den Modus Raumtemperatur wechseln.

- Dazu drücken Sie kurz zweimal beim eingeschalteten Thermometer die **MODE/MEM**-Taste. Das Gerät schaltet in den Modus Raumtemperatur .
- Die Raumtemperatur wird direkt angezeigt (Abb. 10).

Messwerte im Modus Raumtemperatur werden nicht gespeichert.



Abb. 10

## 10. Fehleranzeigen

Fehlermeldung	Problem	Lösung
	Messung während des Selbsttest, Gerät noch nicht messbereit.	Warten bis das Stirnsymbol nicht mehr blinkt.

Fehlermeldung	Problem	Lösung
<b>Hi</b>	(1) Modus Stirntemperatur: Die ermittelte Temperatur ist höher als 42,2 °C (108 °F). (2) Modus Objekttemperatur: Die ermittelte Temperatur ist höher als 80 °C (176 °F).	Betreiben Sie das Thermometer nur innerhalb der angegebenen Temperaturbereiche. Bei wiederholter Fehleranzeige an Fachhändler oder Kundenservice wenden.
<b>Lo</b>	(1) Modus Stirntemperatur: Die ermittelte Temperatur ist geringer als 34 °C (93,2 °F). (2) Modus Objekttemperatur: Die ermittelte Temperatur ist niedriger als -22 °C (-7,6 °F).	Betreiben Sie das Thermometer nur innerhalb der angegebenen Temperaturbereiche. Bei wiederholter Fehleranzeige an Fachhändler oder Kundenservice wenden.
	Die Batterien sind verbraucht.	Erneuern Sie die Batterien.

## 11. Batterien

Das Gerät benötigt zwei Batterien, Typ AAA, LR03.

- Öffnen Sie das Batteriefach.  
Drücken Sie dazu mit einem spitzen Gegenstand die Batteriefachentriegelung und schieben Sie gleichzeitig das Batteriefach nach unten.
- Nehmen Sie die verbrauchten Batterien aus dem Batteriefach.
- Setzen Sie neue Batterien ein.  
Achten Sie darauf, dass die Batterien richtig ausgerichtet sind.
- Verschließen Sie das Batteriefach.
- Die verbrauchten, vollkommen entladenen Batterien müssen Sie über speziell gekennzeichnete Sammelbehälter, Sondermüllannahmestellen oder über den Elektrohändleentsorgen. Sie sind gesetzlich dazu verpflichtet, die Batterien zu entsorgen.





- Diese Zeichen finden Sie auf schadstoffhaltigen Batterien:  
Pb = Batterie enthält Blei,  
Cd = Batterie enthält Cadmium,  
Hg = Batterie enthält Quecksilber.



## 12. Gerät reinigen

- ⚠ • Der Messsensor ist der empfindlichste Teil des Thermometers. Behandeln Sie den Messsensor mit größter Vorsicht bei der Reinigung.
  - Verwenden Sie keine aggressiven Reinigungsmittel.
  - Befolgen Sie stets alle Sicherheitshinweise für Anwender und Gerät.
- ▷ 3. Warn- und Sicherheitshinweise

Reinigen Sie nach jedem Gebrauch den Messsensor. Verwenden Sie dazu ein weiches Tuch oder ein Wattestäbchen, welche mit Desinfektionsmittel oder 70 % Alkohol angefeuchtet werden können. Zur Reinigung des gesamten Gerätes verwenden Sie bitte ein weiches, leicht mit leichter Seifenlauge angefeuchtetes Tuch. Es darf keinesfalls Wasser in das Gerät eindringen. Benutzen Sie das Gerät erst wieder, wenn es vollständig trocken ist.

## 13. Gerät lagern

- ⚠ Das Gerät darf nicht bei zu hoher oder niedriger Temperatur oder Luftfeuchtigkeit (siehe technische Spezifikationen), im Sonnenlicht, in Verbindung mit elektrischem Strom oder an staubigen Orten gelagert oder benutzt werden. Es kann sonst zu Messungenauigkeiten kommen. Bei geplanter längerer Lagerung entfernen Sie die Batterien.

## 14. Gerät entsorgen

- Im Interesse des Umweltschutzes darf das Gerät am Ende seiner Lebensdauer nicht mit dem Hausmüll entsorgt werden.

Die Entsorgung kann über entsprechende Sammelstellen in Ihrem Land erfolgen. Entsorgen Sie das Gerät gemäß der Elektro- und Elektronik Altgeräte EG-Richtlinie – WEEE (Waste Electrical and Electronic Equipment).

Bei Rückfragen wenden Sie sich an die für die Entsorgung zuständige kommunale Behörde.



## 15. Technische Daten

Bei Verwendung des Gerätes außerhalb der Spezifikation ist eine einwandfreie Funktion nicht gewährleistet!  
Die Genauigkeit dieses Thermometers wurde sorgfältig geprüft und wurde im Hinblick auf eine lange nutzbare Lebensdauer entwickelt.

Bei Verwendung des Gerätes in der Heilkunde sind Messtechnische Kontrollen mit geeigneten Mitteln durchzuführen. Genaue Angaben zur Überprüfung der Genauigkeit können unter der Service-Adresse angefragt werden. Technische Änderungen zur Verbesserung und Weiterentwicklung des Produktes behalten wir uns vor.

Typ	FT 90/1
Messmethode	Kontaktlose Infrarot Messung
Basisfunktionen	Stirntemperaturmessung Objekttemperaturmessung Raumtemperaturmessung
Maßeinheiten	Celsius (°C) oder Fahrenheit (°F)
Betriebsbedingungen	10 °C bis 40 °C (50 °F bis 104 °F) bei einer relativen Luftfeuchtigkeit ≤ 95 %
Aufbewahrungsumgebung	-20 °C bis 50 °C (-4 °F bis 122 °F) bei einer relativen Luftfeuchtigkeit ≤ 85 %

Messabstand	2 bis 3 cm Abstand zur Messstelle
Messbereiche und Genauigkeit Stirntemperaturmessung	Stirntemperaturmessung 34 °C bis 42,2 °C (93,2 °F bis 108 °F) Messgenauigkeit 36 °C bis 39 °C: $\pm 0,2$ °C (96,8 °F bis 102 °F: $\pm 0,4$ °F) Im restlichen Messbereich $\pm 0,3$ °C ( $\pm 0,5$ °F)
Klinische Wiederholpräzision	0,23 °C (0,41 °F)
Messbereiche und Genauigkeit Objekttemperaturmessung	Objekttemperaturmessung -22 °C bis 80 °C (-7,6 °F bis 176 °F) Messgenauigkeit $\pm 4\%$ oder $\pm 2$ °C ( $\pm 4$ °F)
Speicherfunktion Körpertemperaturmessung	Speichert automatisch die letzten 60 Messwerte.
Signalton (einstellbar)	Beim Einschalten des Gerätes, während der Messung, beim Abschluss der Messung.
Anzeige	LCD-Display
Energiesparfunktionen	Gerät schaltet nach 1 Minute automatisch aus.
Abmessungen Breite x Tiefe x Höhe	ca. 47,6 mm x 29,0 mm x 188,0 mm
Gewicht	82 g (ohne Batterien)
Batterie	2x 1,5 V Batterien AAA (LR03) Betriebsdauer für ca. 3000 Messungen Zusätzlich aktivierte Funktionen wie Signalton oder Displaybeleuchtung verkürzen die Lebensdauer der Batterie.

Die Seriennummer befindet sich auf dem Gerät oder im Batteriefach.

## 16. Richtlinien

Das Gerät entspricht der EU-Richtlinie für Medizinprodukte 93/42/EEC, dem Medizinproduktegesetz, der ASTM E 1965 - 98, sowie der europäischen Norm EN 60601-1-2 (Übereinstimmung mit CISPR11, IEC61000-4-2, IEC61000-4-3, IEC61000-4-8) und unterliegt besonderen Vorsichtsmaßnahmen hinsichtlich der elektromagnetischen Verträglichkeit.

### Hinweise zu Elektromagnetischer Verträglichkeit

- Das Gerät ist für den Betrieb in allen Umgebungen geeignet, die in dieser Gebrauchsanweisung aufgeführt sind, einschließlich der häuslichen Umgebung.
- Das Gerät kann in der Gegenwart von elektromagnetischen Störgrößen unter Umständen nur in eingeschränktem Maße nutzbar sein. Infolgedessen können z.B. Fehlermeldungen oder ein Ausfall des Displays/Gerätes auftreten.
- Die Verwendung dieses Gerätes unmittelbar neben anderen Geräten oder mit anderen Geräten in gestapelter Form sollte vermieden werden, da dies eine fehlerhafte Betriebsweise zur Folge haben könnte. Wenn eine Verwendung in der vorgeschriebenen Art dennoch notwendig ist, sollten dieses Gerät und die anderen Geräte beobachtet werden, um sich davon zu überzeugen, dass sie ordnungsgemäß arbeiten.
- Die Verwendung von anderem Zubehör, als jenem, welches der Hersteller dieses Gerätes festgelegt oder bereitgestellt hat, kann erhöhte elektromagnetische Störaussendungen oder eine geminderte elektromagnetische Störfestigkeit des Gerätes zur Folge haben und zu einer fehlerhaften Betriebsweise führen.
- Eine Nichtbeachtung kann zu einer Minderung der Leistungsmerkmale des Gerätes führen.

## 17. Garantie/Service

Die Beurer GmbH, Söflinger Straße 218, D-89077 Ulm (nachfolgend „Beurer“ genannt) gewährt unter den nachstehenden Voraussetzungen und in dem nachfolgend beschriebenen Umfang eine Garantie für dieses Produkt.

**Die nachstehenden Garantiebedingungen lassen die gesetzlichen Gewährleistungsverpflichtungen des Verkäufers aus dem Kaufvertrag mit dem Käufer unberührt.**

**Die Garantie gilt außerdem unbeschadet zwingender gesetzlicher Haftungsvorschriften.**

Beurer garantiert die mangelfreie Funktionstüchtigkeit und die Vollständigkeit dieses Produktes.

Die weltweite Garantiezeit beträgt 5 Jahre ab Beginn des Kaufes des neuen, ungebrauchten Produktes durch den Käufer.

Diese Garantie gilt nur für Produkte, die der Käufer als Verbraucher erworben hat und ausschließlich zu persönlichen Zwecken im Rahmen des häuslichen Gebrauchs verwendet.

Es gilt deutsches Recht.

Falls sich dieses Produkt während der Garantiezeit als unvollständig oder in der Funktionstüchtigkeit als mangelhaft gemäß der nachfolgenden Bestimmungen erweist, wird Beurer gemäß diesen Garantiebedingungen eine kostenfreie Ersatzlieferung oder Reparatur durchführen.

**Wenn der Käufer einen Garantiefall melden möchte, wendet er sich zunächst an den Beurer Kundenservice: Beurer GmbH, Servicecenter**

**Tel: +49 731 3989-144**

Für eine zügige Bearbeitung nutzen Sie bitte unser Kontaktformular auf der Homepage [www.beurer.com](http://www.beurer.com) unter der Rubrik ‚Service‘.

Der Käufer erhält dann nähere Informationen zur Abwicklung des Garantiefalls, z.B. wohin er das Produkt kostenfrei senden kann und welche Unterlagen erforderlich sind.

Eine Inanspruchnahme der Garantie kommt nur in Betracht, wenn der Käufer

- eine Rechnungskopie/Kaufquittung und
- das Original-Produkt

Beurer oder einem autorisierten Beurer Partner vorlegen kann.

Ausdrücklich ausgenommen von dieser Garantie sind

- Verschleiß, der auf normalem Gebrauch oder Verbrauch des Produktes beruht;
- zu diesem Produkt mitgelieferte Zubehörteile, die sich bei sachgemäßen Gebrauch abnutzen bzw. verbraucht werden (z.B. Batterien, Akkus, Manschetten, Dichtungen, Elektroden, Leuchtmittel, Aufsätze, Inhalatorzubehör);

- Produkte, die unsachgemäß und/oder entgegen der Bestimmungen der Bedienungsanleitung verwendet, gereinigt, gelagert oder gewartet wurden sowie Produkte, die vom Käufer oder einem nicht von Beurer autorisierten Servicecenter geöffnet, repariert oder umgebaut wurden;
- Schäden, die auf dem Transportweg zwischen Hersteller und Kunde bzw. zwischen Servicecenter und Kunde entstehen
- Produkte, die als 2.Wahl-Artikel oder als gebrauchte Artikel gekauft wurden;
- Folgeschäden, welche auf einem Mangel dieses Produktes beruhen (es können für diesen Fall jedoch Ansprüche aus Produkthaftung oder aus anderen zwingenden gesetzlichen Haftungsbestimmungen bestehen).

Reparaturen oder ein Komplettaustausch verlängern in keinem Fall die Garantiezeit.

## Content

1. Signs and symbols .....	24
2. Use .....	25
3. Warnings and Safety .....	26
3.1 Risks to the user .....	26
3.2 Risks to the device.....	26
3.3 Notes on handling batteries .....	26
4. Information about this thermometer .....	27
5. Unit description .....	29
5.1 Display description .....	30
6. Initial use.....	30
7. Switching on and setting the thermometer .....	31
7.1 Setting the basic functions .....	31
8. Forehead measurement.....	33
8.1 Displaying saved measurements .....	34
9. Measuring object temperature/room temperature .....	35
10. Error messages.....	35
11. Batteries .....	36
12. Cleaning the device.....	37
13. Storing the device .....	37
14. Disposing of the device .....	38
15. Technical Data .....	38
16. Guidelines .....	40
17. Warranty/service.....	40



**Read these instructions for use carefully and keep them for later use, be sure to make them accessible to other users and observe the information they contain.**

## Dear customer,

Thank you for choosing one of our products. Our name stands for high-quality, thoroughly tested products for applications in the areas of heat, gentle therapy, blood pressure/diagnosis, weight, massage and air.

Please read these instructions for use carefully and observe the information they contain.

With kind regards,  
Your Beurer team









## Included in delivery

Check that the delivery has not been tampered with and make sure that all components are present. Before use, ensure that there is no visible damage to the device or accessories and that all packaging material has been removed. If you have any doubts, do not use the device and contact your retailer or the specified Customer Services address.







- Thermometer
- 2 x AAA (LR03) batteries
- Storage box
- Instructions for use

## 1. Signs and symbols

The following symbols appear in these instructions for use and on the device:

	<b>WARNING</b> Warning notice indicating a risk of injury or damage to health.
	<b>IMPORTANT</b> Safety note indicating possible damage to the unit/accessory.
	<b>Note</b> Note on important information.
	Observe the instructions for use
	Application part, type BF
	Disposal in accordance with the Waste Electrical and Electronic Equipment EC Directive – WEEE
	<b>CE labelling</b> This product satisfies the requirements of the applicable European and national directives.
	Manufacturer



<b>Storage/Transport</b> 	Permissible storage and transport temperature and humidity
<b>Operating</b> 	Permissible operating temperature and humidity
<b>IP22</b>	Protected against solid foreign objects 12.5 mm in diameter and larger, and against drops of water when the housing is angled up to 15°
	Serial number
	Important information/tip
	Cross-reference to another section.
	Dispose of packaging in an environmentally friendly manner

## 2. Use

This clinical thermometer is intended for non-contact measurement of forehead, object and room temperature. It allows you to quickly and easily measure body temperature. Values are saved automatically.

### 3. Warnings and Safety

#### 3.1 Risks to the user

- Only use the device once you have read and understood these instructions for use.
- Retain these instructions for use. The instructions for use must be accessible to all users. All instructions must be followed.
- The thermometer needs to be in the room in which the measurement is taken for at least 30 minutes before use.
- The FT 90 thermometer is only designed for the measuring area on the human body stated in the instructions for use.
- The device is only intended for the purpose stated in these instructions for use.
- Children must not be allowed to use the device. Medical devices are not toys.
- Check before each use that the lens is intact. If it is damaged, please contact your retailer or the service address.
- The device has been designed for practical use, but is not a substitute for a visit to the doctor.
- Should you have any questions about using the device, please contact either your retailer or Customer Services.

#### 3.2 Risks to the device

- Do not subject the device to mechanical impacts.
- Do not expose the device to direct sunlight.
- Do not expose the device to liquids. The device is not waterproof. Avoid all direct contact with water or other liquids.
- Have the device repaired by authorised service centres only, otherwise its warranty is invalidated.
- Portable and mobile HF communication systems may interfere with this device.

#### 3.3 Notes on handling batteries

- If your skin or eyes come into contact with battery fluid, flush out the affected areas with water and seek medical assistance.

- **⚠ Choking hazard!** Small children may swallow and choke on batteries. Store the batteries out of the reach of small children.
- Observe the plus (+) and minus (-) polarity signs.
- If a battery has leaked, put on protective gloves and clean the battery compartment with a dry cloth.
- Protect the batteries from excessive heat.
- **⚠ Risk of explosion!** Never throw batteries into a fire.
- Do not charge or short-circuit batteries.
- If the device is not to be used for a long period, take the batteries out of the battery compartment.
- Use identical or equivalent battery types only .
- Always replace all batteries at the same time.
- Do not use rechargeable batteries.
- Do not disassemble, split or crush the batteries.

#### 4. Information about this thermometer

The temperature measurement varies depending on the part of the body where the measurement is taken. In a healthy person, the variance can be between 0.2°C and 1°C (0.4°F and 1.8°F) in different parts of the body.

Normal temperature range with various thermometers

	Measurements	Thermometer used
Forehead temperature	35.8°C to 37.6°C (96.4°F to 99.7°F)	Forehead thermometer
Ear temperature	36.0°C to 37.8°C (96.8°F to 100.0°F)	Ear thermometer
Oral temperature	36.0°C to 37.4°C (96.8°F to 99.3°F)	Conventional thermometer
Rectal temperature	36.3°C to 37.8°C (97.3°F to 100.0°F)	Conventional thermometer



#### Beurer tip

- Temperatures measured with different thermometers should never be compared with one another.
- Tell your doctor what type of thermometer you used to take your temperature and on what part of the body. Also bear this in mind if you are diagnosing yourself.



Holding the thermometer for too long in the hand before taking a measurement can cause the device to warm up. This means the measurement could be incorrect.

## Influences on body temperature

- A person's individual metabolism
- Age

Body temperature is higher in babies and toddlers than in adults. Greater temperature fluctuations occur faster and more often in children. Normal body temperature decreases with age.

- Clothing
- Outside temperature
- Time of day

Body temperature is lower in the morning and increases throughout the day towards evening.

- Activities

Physical and, to a lesser extent, mental activities increase body temperature.



#### Beurer tip

Taking the body temperature provides a current measurement of a person's temperature. If you are uncertain about interpreting the results or if the values are abnormal (e.g. fever), please consult your doctor. This also applies in the case of slight temperature changes if there are other symptoms of illness such as agitation, severe sweating, flushed skin, fast pulse rate, tendency to collapse, etc.

## 5. Unit description

- 1 Display
- 2 **MODE/MEM** button
- 3 On/Off button **ⓘ**
- 4 **LIGHT/SET** button
- 5 **SCAN** button
- 6 Measuring sensor
- 7 Battery compartment lock
- 8 Battery compartment lid

Buttons	Functions
<b>ⓘ</b>	Turns the device on and off.
<b>SCAN</b>	Starts the temperature measurement.
<b>MODE/MEM</b>	<b>MODE</b> Sets the measurement mode. <b>MEM</b> Displays stored measurements.
<b>LIGHT/SET</b>	<b>LIGHT</b> Manual switch on of the illuminated display. <b>SET</b> Sets the basic functions.

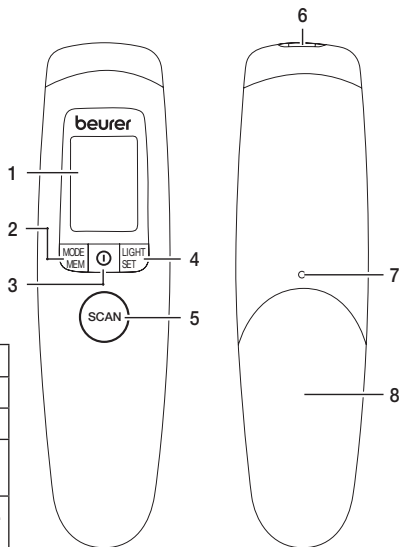

## 5.1 Display description

- 1 Object temperature mode
- 2 Room temperature mode
- 3 Forehead temperature mode
- 4 Acoustic signal symbol
- 5 Year
- 6 Memory function
- 7 Date
- 8 Battery level
- 9 Temperature/memory space number display
- 10 Celsius/Fahrenheit measurement unit
- 11 Measurement  $\geq 38.0^{\circ}\text{C}$  ( $\geq 100.4^{\circ}\text{F}$ ) "fever"
- 12 Measurement  $< 38.0^{\circ}\text{C}$  ( $< 100.4^{\circ}\text{F}$ ) "no fever"
- 13 Illuminated display symbol
- 14 Year/date/time display

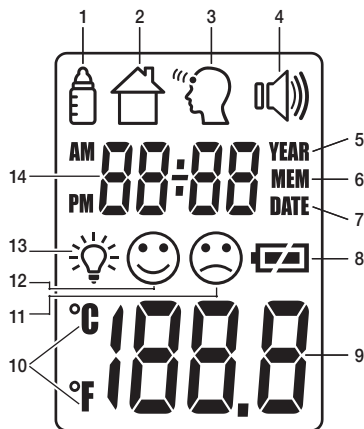

## 6. Initial use

If provided, pull out the battery insulating strip at the battery compartment or remove the protective film from the battery and insert the battery with the correct polarity.

### ▷ 11. Batteries

After a brief self-test and two short beeps the thermometer is ready for forehead measurement.

## 7. Switching on and setting the thermometer

Briefly press the On/Off button **ⓘ**.

After a brief self-test and two short beeps the thermometer is ready for forehead measurement.

The device always starts up in forehead temperature mode .

### 7.1 Setting the basic functions

This menu allows you to set the following functions individually, one after another.



Time format

- With the thermometer switched on, press and hold the **LIGHT/SET** button for 5 seconds.

The time format option flashes on the display (fig. 1).

- Use the **MODE/MEM** button to set your preferred time format and confirm with the **LIGHT/SET** button.

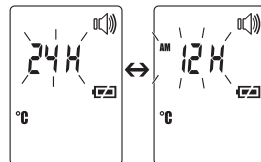

Fig. 1

Date

The year flashes in the display (fig. 2).

- Use the **MODE/MEM** button to set the year and confirm with the **LIGHT/SET** button.

Day/month flashes in the display (fig. 3).

- Use the **MODE/MEM** button to set the day and month, and confirm with the **LIGHT/SET** button.

**ⓘ** In the 24h format, the date is displayed as day/month. In the 12h format, it is displayed as month/day.

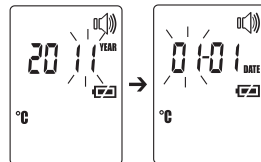

Fig. 2

Fig. 3

The time flashes in the display (fig. 4).

- Use the **MODE/MEM** button to set the time and confirm with the **LIGHT/SET** button.

ⓘ In the 12h format, the time is displayed as AM/PM.



Fig. 4

The temperature measurement unit flashes in the display (fig. 5).

You can set the device to display the temperature in degrees Celsius (°C) or degrees Fahrenheit (°F).

- To display the temperature in Celsius, select **°C** using the **MODE/MEM** button and confirm with the **LIGHT/SET** button.
- To display the temperature in Fahrenheit, select **°F** using the **MODE/MEM** button and confirm with the **LIGHT/SET** button.

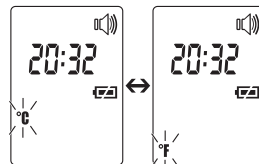

Fig. 5

The acoustic signal symbol flashes in the display (fig. 6).

You can activate/deactivate the acoustic signals (device activation, measurement in progress, measurement completion).

- To activate the acoustic signals, select **ON** using the **MODE/MEM** button and confirm with the **LIGHT/SET** button.
- To deactivate the acoustic signals, select **OFF** using the **MODE/MEM** button and confirm with the **LIGHT/SET** button.

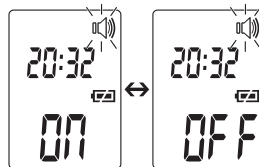

Fig. 6



The light symbol flashes in the display (fig. 7).

You can activate or deactivate the automatic illuminated display (appears following forehead temperature measurement).

- To activate the automatic illuminated display, select **07** using the **MODE/MEM** button and confirm with the **LIGHT/SET** button.
- To deactivate the automatic illuminated display, select **OFF** using the **MODE/MEM** button and confirm with the **LIGHT/SET** button.

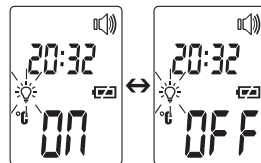



Fig. 7

You can also activate the illuminated display manually by briefly pressing the **LIGHT/SET** button. The display lights up for 5 seconds.

ⓘ The automatic and manual illuminated display cannot be used while measurement is in progress.

## 8. Forehead measurement

Briefly press the On/Off button ⓘ.

After a brief self-test and two short beeps the device is ready for forehead temperature measurement. The device is in forehead temperature mode. This is indicated by the  symbol.



Beurer tip

Remember that

- physical activity, increased perspiration on the forehead, taking vasoconstrictive medication and skin irritations can distort the result,
- the forehead, or the temples, must be free from perspiration and cosmetics.

Hold the thermometer 2 to 3 cm from the measuring point. Press the **SCAN** button and move the thermometer from side to side over the forehead area (fig. 8).

During measurement you will hear short beeps (only if the acoustic signal is activated), which signal that the thermometer has found a new highest measurement.

End of measurement is signalled by a long beep.

Release the **SCAN** button.

You can now read the measured value.

In addition to the temperature, the fever 😞 or no fever 😊 symbols also appear in the display:

The no fever symbol 😊 indicates that the body temperature is within normal range; the fever symbol 😞 indicates a measurement equal to or higher than 38°C (100.4°F), which triggers a temperature alarm.

If the acoustic signal is switched on, three beeps will sound once the measurement is complete if the temperature is equal to or higher than 38°C (100.4 °F).

The measuring time is usually 2 seconds but may take up to 30 seconds.

When two short beeps sound and the forehead symbol 🗑️ stops flashing, the device is ready to take another measurement.

The measurement is automatically saved with the date/time and the “fever” 😞 / “no fever” 😊 classification.

## 8.1 Displaying saved measurements

The device only stores measurements in forehead temperature mode 🗑️. The device automatically stores the values from the last 60 measurements.

When 60 storage places are exceeded the oldest value is deleted.

The memory can be called up as follows:

- With the thermometer switched on, press and hold the **MODE/MEM** button for 5 seconds.  
The most recent measurement is displayed.
- With each subsequent pressing of the MODE/MEM button, first the storage space number is displayed followed by the measurement upon release.
- In the upper line, the time and date are displayed alternately.

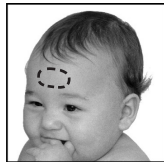



Fig. 8

## 9. Measuring object temperature/room temperature

Object temperature mode

If you want to measure an object temperature with this thermometer, switch to object temperature mode.

- With the thermometer switched on, briefly press the **MODE/MEM** button. The device switches to the object temperature mode .
- Hold the thermometer 2 to 3 cm from the measuring point. Briefly press the **SCAN** button and read the temperature in the display (fig. 9).

Measurements taken in object temperature mode are not stored.



Fig. 9

Room temperature mode

If you want to use the thermometer to measure the room temperature you need to switch to room temperature mode.

- With the thermometer switched on, briefly press the **MODE/MEM** button twice. The device switches to the room temperature mode .
- The room temperature is immediately displayed (fig. 10).

Measurements taken in room temperature mode are not stored.



Fig. 10

## 10. Error messages

Error message	Problem	Solution
	Measurement during self-test, device not yet ready for measurement.	Wait until the forehead symbol stops flashing.

Error message	Problem	Solution
<b>Hi</b>	(1) Forehead temperature mode: The temperature recorded is higher than 42.2 °C (108 °F). (2) Object temperature mode: The temperature recorded is higher than 80 °C (176 °F).	Operate the thermometer only between the specified temperature ranges. In the event of a repeated error message, contact your retailer or Customer Services.
<b>Lo</b>	(1) Forehead temperature mode: The temperature recorded is lower than 34 °C (93.2 °F). (2) Object temperature mode: The temperature recorded is lower than -22 °C (-7.6 °F).	Operate the thermometer only between the specified temperature ranges. In the event of a repeated error message, contact your retailer or Customer Services.
	The batteries are empty.	Replace the batteries.

## 11. Batteries

The device requires two AAA (LR03) batteries.

- Open the battery compartment.  
Use a pointed object to press down on the battery compartment lock and at the same time slide the battery compartment downwards.
- Take the used batteries out of the battery compartment.
- Insert new batteries.  
Make sure that the batteries are inserted the right way round.
- Close the battery compartment.

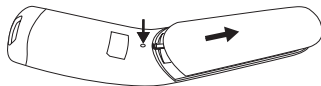

- The empty, completely flat batteries must be disposed of through specially designated collection boxes, recycling points or electronics retailers. You are legally required to dispose of the batteries.
- The codes below are printed on batteries containing harmful substances:

Pb = Battery contains lead,  
Cd = Battery contains cadmium,  
Hg = Battery contains mercury.



## 12. Cleaning the device

---

- ⚠ • The measuring sensor is the most sensitive part of the thermometer. Take great care of the measuring sensor when cleaning the device.
  - Do not use any harsh cleaning products.
  - Always observe all safety notes for user and device.
- ▷ 3. Warnings and Safety
- 

Clean the measuring sensor after each use. Use a clean cloth or cotton bud that can be moistened with disinfectant or 70 % alcohol.

To clean the entire device, please use a soft cloth slightly moistened with a mild soapy solution. Under no circumstances may liquid enter the device.

Do not use the device again until it is completely dry.

## 13. Storing the device

- ⚠ The device must not be stored or used at an excessively high or low temperature or humidity (see technical specifications), in sunlight, in association with an electrical current or in dusty locations. Otherwise inaccuracies can occur.

If prolonged storage is planned, you should remove the batteries.

## 14. Disposing of the device

- For environmental reasons, do not dispose of the device in the household waste at the end of its useful life. Dispose of the unit at a suitable local collection or recycling point. Dispose of the device in accordance with EC Directive – WEEE (Waste Electrical and Electronic Equipment). If you have any questions, please contact the local authorities responsible for waste disposal.



## 15. Technical Data

If the device is used other than in accordance with the specifications, perfect functioning cannot be guaranteed! The accuracy of this thermometer has been carefully checked and developed with regard to a long useful life. If using the device for commercial medical purposes, it must be regularly tested for accuracy by appropriate means. Precise instructions for checking accuracy may be requested from the service address. We reserve the right to make technical changes to improve and develop the product.

Type	FT 90/1
Measurement method	Non-contact infrared measurement
Basic functions	Forehead temperature measurement Object temperature measurement Room temperature measurement
Measurement units	Celsius (°C ) and Fahrenheit (°F)
Operating conditions	10°C to 40°C (50°F to 104°F) with a relative humidity of ≤ 95 %
Storage conditions	-20°C to 50°C (-4°F to 122°F) with a relative humidity of ≤ 85 %
Measurement distance	2 to 3 cm from the measuring point

Measurement range and accuracy of forehead temperature measurement	Forehead temperature measurement 34 °C to 42.2 °C (93.2 °F to 108 °F) Measurement accuracy 36 °C to 39 °C: $\pm 0.2$ °C (96.8 °F to 102 °F: $\pm 0.4$ °F) In the remaining measurement range $\pm 0.3$ °C ( $\pm 0.5$ °F)
Clinical repeat precision	0.23 °C (0.41 °F)
Measurement range and accuracy Object temperature measurement	Object temperature measurement -22 °C to 80 °C (-7.6 °F to 176 °F) Measurement accuracy $\pm 4\%$ or $\pm 2$ °C ( $\pm 4$ °F)
Memory function Body temperature measurement	Automatically stores the last 60 measurements.
Acoustic signal (can be set)	With device activation, during measurement, when measurement is complete.
Display	LCD display
Energy saving functions	Device automatically switches off after 1 minute.
Dimensions Width x depth x height	approx. 47.6 mm x 29.0 mm x 188.0 mm
Weight	82 g (without batteries)
Batteries	2 x AAA (LR03) batteries Batteries last for approx. 3000 measurements Activated functions such as acoustic signal or illuminated display also reduce the battery life.

The serial number is located on the device or in the battery compartment.

## 16. Guidelines

The device complies with the EU Medical Devices Directive 93/42/EEC, the German Medical Devices Act (Medizinproduktgesetz), the ASTM E 1965 - 98 and the European standard EN 60601-1-2 (in accordance with CISPR11, IEC61000-4-2, IEC61000-4-3, IEC61000-4-8) and is subject to particular precautions with regard to electromagnetic compatibility.



### **Notes on electromagnetic compatibility**

- The device is suitable for use in all environments listed in these instructions for use, including domestic environments.
- The use of the device may be limited in the presence of electromagnetic disturbances. This could result in issues such as error messages or the failure of the display/device.
- Avoid using this device directly next to other devices or stacked on top of other devices, as this could lead to faulty operation. If, however, it is necessary to use the device in the manner stated, this device as well as the other devices must be monitored to ensure they are working properly.
- The use of accessories other than those specified or provided by the manufacturer of this device can lead to an increase in electromagnetic emissions or a decrease in the device's electromagnetic immunity; this can result in faulty operation.
- Failure to comply with the above can impair the performance of the device.

## 17. Warranty/service

Beurer GmbH, Söflinger Straße 218, 89077 Ulm, Germany (hereinafter referred to as “Beurer”) provides a warranty for this product, subject to the requirements below and to the extent described as follows.

**The warranty conditions below shall not affect the seller's statutory warranty obligations which ensue from the sales agreement with the buyer.**

**The warranty shall apply without prejudice to any mandatory statutory provisions on liability.**



Beurer guarantees the perfect functionality and completeness of this product.

The worldwide warranty period is 5 years, commencing from the purchase of the new, unused product from the seller.

The warranty only applies to products purchased by the buyer as a consumer and used exclusively for personal purposes in the context of domestic use.

German law shall apply.

During the warranty period, should this product prove to be incomplete or defective in functionality in accordance with the following provisions, Beurer shall carry out a repair or a replacement delivery free of charge, in accordance with these warranty conditions.

**If the buyer wishes to make a warranty claim, they should approach their local retailer in the first instance: see the attached “International Service” list of service addresses.**

The buyer will then receive further information about the processing of the warranty claim, e.g. where they can send the product and what documentation is required.

A warranty claim shall only be considered if the buyer can provide Beurer, or an authorised Beurer partner, with

- a copy of the invoice/purchase receipt, and
- the original product.

The following are explicitly excluded from this warranty:

- deterioration due to normal use or consumption of the product;
- accessories supplied with this product which are worn out or used up through proper use (e.g. batteries, rechargeable batteries, cuffs, seals, electrodes, light sources, attachments and nebuliser accessories);
- products that are used, cleaned, stored or maintained improperly and/or contrary to the provisions of the instructions for use, as well as products that have been opened, repaired or modified by the buyer or by a service centre not authorised by Beurer;

- damage that arises during transport between manufacturer and customer, or between service centre and customer;
- products purchased as seconds or as used goods;
- consequential damage arising from a fault in this product (however, in this case, claims may exist arising from product liability or other compulsory statutory liability provisions).

Repairs or an exchange in full do not extend the warranty period under any circumstances.

## Contenu

1. Symboles utilisés.....	44
2. Application.....	45
3. Mises en garde et sécurité .....	46
3.1 Risques pour l'utilisateur .....	46
3.2 Risques pour l'appareil .....	46
3.3 Remarques relatives aux piles .....	47
4. Informations concernant ce thermomètre .....	47
5. Description de l'appareil.....	49
5.1 Description de l'affichage .....	50
6. Mise en service.....	50
7. Allumer et régler le thermomètre .....	51
7.1 Régler les fonctions de base.....	51
8. Mesure sur le front.....	53
8.1 Afficher les valeurs de mesure enregistrées .....	54
9. Mesure de la température d'objet/température ambiante.....	55
10. Affichage des erreurs.....	55
11. Piles .....	56
12. Nettoyer l'appareil .....	57
13. Entreposer l'appareil .....	57
14. Éliminer l'appareil .....	58
15. Données techniques.....	58
16. Directives .....	60
17. Garantie/Maintenance .....	60



Lisez attentivement cette notice, conservez-la pour un usage ultérieur, mettez-la à disposition des autres utilisateurs et suivez les consignes qui y figurent.

## Chère cliente, cher client,

Nous vous remercions d'avoir choisi l'un de nos produits. Notre société est réputée pour l'excellence de ses produits et les contrôles de qualité approfondis auxquels ils sont soumis dans les domaines suivants : chaleur, thérapie douce, diagnostic de pression artérielle, contrôle de poids, massage et purification d'air.

Lisez attentivement ce mode d'emploi et respectez les instructions d'utilisation.

Sincères salutations,  
Votre équipe Beurer









## Contenu







Vérifiez si l'emballage carton extérieur du kit est intact et si tous les éléments sont inclus. Avant l'utilisation, assurez-vous que l'appareil et les accessoires ne présentent aucun dommage visible et que la totalité de l'emballage a bien été retirée. En cas de doute, ne l'utilisez pas et adressez-vous à votre revendeur ou au service client indiqué.

- Thermomètre médical
- 2 piles AAA, LR03
- Boîte de rangement
- Mode d'emploi

## 1. Symboles utilisés

Les pictogrammes suivants sont employés dans ce mode d'emploi et sur l'appareil :

	<b>AVERTISSEMENT</b> Ce symbole vous avertit des risques de blessures ou des dangers pour votre santé.
	<b>ATTENTION</b> Ce symbole vous avertit des éventuels dommages au niveau de l'appareil ou d'un accessoire.
	<b>Remarque</b> Ce symbole indique des informations importantes.
	Respectez les consignes du mode d'emploi
	Appareil de type BF
	Élimination conformément à la directive européenne WEEE (Waste Electrical and Electronic Equipment) relative aux déchets d'équipements électriques et électroniques
	<b>Signe CE</b> Ce produit répond aux exigences des directives européennes et nationales en vigueur.
	Fabricant

<b>Storage/Transport</b> 	Température et taux d'humidité de stockage et de transport admissibles
<b>Operating</b> 	Température et taux d'humidité d'utilisation admissibles
<b>IP22</b>	Protection contre les corps solides, diamètre 12,5 mm ou plus, et contre les gouttes d'eau si le boîtier n'est pas incliné plus que 15°
	Numéro de série
	Informations importantes/conseils
	Renvoi à un autre paragraphe.
	Emballage à trier

## 2. Application

Ce thermomètre médical permet la mesure de la température du front, d'objets et d'air ambiant. Vous pouvez connaître rapidement et simplement votre température corporelle. Les valeurs s'enregistrent automatiquement.

### 3. Mises en garde et sécurité

#### 3.1 Risques pour l'utilisateur

- N'utilisez pas l'appareil avant d'avoir lu et compris le présent mode d'emploi.
- Conservez ce mode d'emploi. Tous les utilisateurs doivent avoir accès à ce mode d'emploi. Toutes les remarques doivent être respectées.
- Placez l'appareil au moins 30 minutes avant la mesure dans la pièce dans laquelle la mesure sera effectuée.
- Le thermomètre FT 90 est conçu uniquement pour les points de mesure du corps humain décrits dans le mode d'emploi.
- L'appareil est conçu exclusivement pour l'utilisation décrite dans ce mode d'emploi.
- Les enfants ne doivent pas utiliser l'appareil. Un produit médical n'est pas un jouet.
- Avant chaque utilisation, vérifiez que la lentille est intacte. Si elle est endommagée, veuillez vous adresser au vendeur ou au service après vente.
- L'appareil a été conçu pour une utilisation pratique mais ne remplace pas une visite chez le médecin.
- Pour toute question concernant l'utilisation de cet appareil, adressez-vous à votre revendeur ou à notre service clients.

#### 3.2 Risques pour l'appareil

- Ne soumettez l'appareil à aucun choc mécanique.
- N'exposez pas l'appareil à la lumière directe du soleil.
- Ne soumettez l'appareil à aucun liquide. L'appareil n'est pas étanche. Évitez tout contact direct avec l'eau ou d'autres liquides.
- Ne faites réparer l'appareil que dans un centre de service autorisé, sous peine d'annulation de la garantie.
- Les dispositifs de communication HF portables et mobiles sont susceptibles d'influer sur cet appareil.

### 3.3 ⚠ Remarques relatives aux piles

- Si du liquide de la cellule de pile entre en contact avec la peau ou les yeux, rincez la zone touchée avec de l'eau et consultez un médecin.
- ⚠ **Risque d'ingestion !** Les enfants en bas âge pourraient avaler des piles et s'étouffer. Veuillez donc conserver les piles hors de portée des enfants en bas âge !
- Respectez les signes de polarité plus (+) et moins (-).
- Si la pile a coulé, enfiler des gants de protection et nettoyez le compartiment à piles avec un chiffon sec.
- Protégez les piles d'une chaleur excessive.
- ⚠ **Risque d'explosion !** Ne jetez pas les piles dans le feu.
- Les piles ne doivent être ni rechargées, ni court-circuitées.
- En cas de non utilisation prolongée de l'appareil, sortez les piles du compartiment à piles.
- Utilisez uniquement des piles identiques ou équivalentes.
- Remplacez toujours l'ensemble des piles simultanément.
- N'utilisez pas d'accumulateur !
- Ne démontez, n'ouvrez ou ne cassez pas les piles.

## 4. Informations concernant ce thermomètre

La valeur de la température mesurée varie selon l'endroit du corps où elle est prise. Chez les personnes en bonne santé, la variation peut être comprise entre 0,2 °C et 1 °C (0,4 °F à 1,8 °F) à divers endroits du corps.

Plages de température normale entre différents thermomètres

	Valeurs de température	Thermomètre utilisé
Température frontale	35,8 °C à 37,6 °C (96,4 °F à 99,7 °F)	Thermomètre frontal
Température auriculaire	36,0 °C à 37,8 °C (96,8 °F à 100,0 °F)	Thermomètre auriculaire
Température orale	36,0 °C à 37,4 °C (96,8 °F à 99,3 °F)	Thermomètre ordinaire
Température rectale	36,3 °C à 37,8 °C (97,3 °F à 100,0 °F)	Thermomètre ordinaire



#### Conseil Beurer

- Ne comparez jamais des températures prises avec des thermomètres différents.
- Indiquez à votre médecin avec quel thermomètre vous avez mesuré la température corporelle et à quel endroit du corps. Tenez-en également compte lors d'un autodiagnostic.



Le thermomètre peut se réchauffer s'il est gardé trop longtemps en main avant la prise de température. Cela peut fausser le résultat de l'opération.

## Éléments influant la température corporelle

- Métabolisme individuel propre à chaque personne
- Âge

Chez les nourrissons et les enfants en bas âge, la température corporelle est plus élevée que chez les adultes. Chez les enfants, des variations de température plus importantes se produisent plus rapidement et fréquemment. Avec l'âge, la température corporelle normale diminue.

- Vêtements
- Température extérieure
- Moment de la journée

Le matin, la température corporelle est plus basse et monte au cours de la journée jusqu'au soir.

- Activités

Les activités physiques et, dans une moindre mesure, les activités cérébrales augmentent la température corporelle.





### Conseil Beurer

La mesure de la température corporelle donne une valeur de mesure actuelle pour une personne. Si vous n'êtes pas certain de l'interprétation des résultats ou obtenez des valeurs anormales (par ex : fièvre), consultez votre médecin traitant. Ceci s'applique aussi en cas de légères variations de température lorsque d'autres symptômes de maladie s'y ajoutent, par ex. agitation, forte transpiration, rougeurs, fréquence cardiaque élevée, collapsus cardio-vasculaire, etc.

## 5. Description de l'appareil

- |                           |  |
|---------------------------|--|
| 1 Écran                   | 5 Touche <b>SCAN</b>                     |
| 2 Touche <b>MODE/MEM</b>  | 6 Capteur de mesure                      |
| 3 Touche marche/arrêt ①   | 7 Déverrouillage du compartiment à piles |
| 4 Touche <b>LIGHT/SET</b> | 8 Couvercle du compartiment à piles      |

Touches	Fonctions
①	Allumer et éteindre l'appareil.
<b>SCAN</b>	Démarrer la mesure de la température.
<b>MODE/MEM</b>	<b>MODE</b> Réglage du mode de mesure. <b>MEM</b> Affichage des valeurs de mesure enregistrées.
<b>LIGHT/SET</b>	<b>LIGHT</b> Activation manuelle de l'éclairage de l'écran. <b>SET</b> Réglage des fonctions de base.

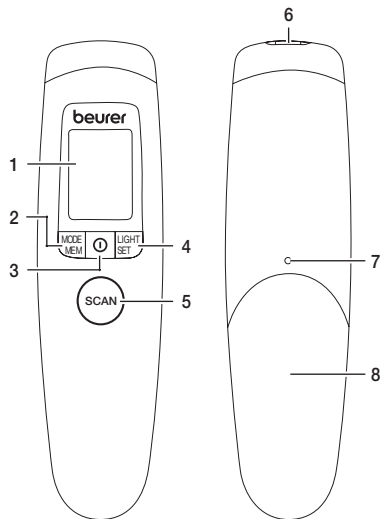

## 5.1 Description de l'affichage

- 1 Mode température d'objet
- 2 Mode Température ambiante
- 3 Mode Température frontale
- 4 Symbole de signal sonore
- 5 Année
- 6 Fonction d'enregistrement
- 7 Date
- 8 État des piles
- 9 Affichage de la valeur de la température/du numéro de l'emplacement de sauvegarde
- 10 Unité de mesure Celsius/Fahrenheit
- 11 Résultat de la mesure  $\geq 38,0$  °C « fièvre »
- 12 Résultat de la mesure  $< 38,0$  °C « pas de fièvre »
- 13 Symbole d'éclairage de l'écran
- 14 Affichage de l'année/date/heure

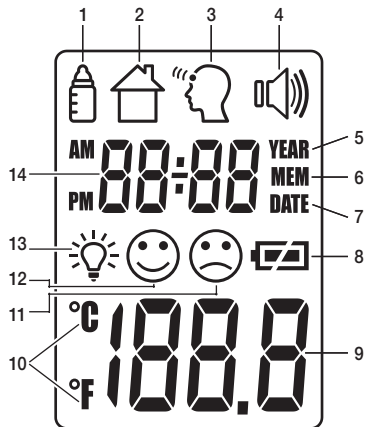

## 6. Mise en service

Tirez éventuellement sur la languette isolante de la pile sur le couvercle du compartiment à piles ou retirez le film de protection de la pile et introduisez-la en respectant la polarité.

▷ 11. Piles

Après un bref auto-test et deux bips courts, le thermomètre est prêt à mesurer la température au niveau du front.

## 7. Allumer et régler le thermomètre

Appuyez brièvement sur la touche marche/arrêt .

Après un bref auto-test et deux bips courts, le thermomètre est prêt à mesurer la température au niveau du front. L'appareil démarre en mode Température frontale .

### 7.1 Régler les fonctions de base

Dans ce menu, vous avez la possibilité de régler individuellement les fonctions suivantes.

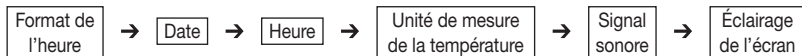

Format de l'heure

- Maintenez la touche **LIGHT/SET** enfoncée pendant 5 secondes quand le thermomètre est allumé.  
L'affichage du format de l'heure clignote à l'écran (Fig. 1).
- Avec la touche **MODE/MEM**, réglez le format de l'heure souhaité et confirmez avec la touche **LIGHT/SET**.

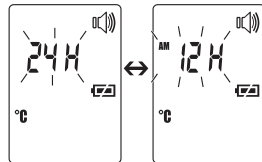



Fig. 1

Date

- L'année clignote à l'écran (Fig. 2).
  - Avec la touche **MODE/MEM**, réglez l'année et confirmez avec la touche **LIGHT/SET**.
- Le jour/mois clignote à l'écran (Fig. 3).
- Avec la touche **MODE/MEM**, réglez le jour et le mois et confirmez avec la touche **LIGHT/SET**.
-  Au format 24h, la date s'affiche sous forme jour/mois. Au format 12h, sous forme mois/jour.

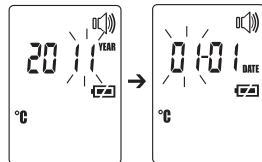

Fig. 2

Fig. 3

L'heure clignote à l'écran (Fig. 4).

- Avec la touche **MODE/MEM**, réglez l'heure et confirmez avec la touche **LIGHT/SET**.

① Au format 12h, l'heure s'affiche avec AM/PM.



Fig. 4

L'unité de mesure de la température clignote à l'écran (Fig. 5).

Vous pouvez afficher vos résultats de mesure dans l'unité de mesure de la température degrés Celsius (°C) ou degrés Fahrenheit (°F).

- Pour afficher les résultats de mesure en Celsius, choisissez °C avec la touche **MODE/MEM** et confirmez avec la touche **LIGHT/SET**.
- Pour afficher les résultats de mesure en Fahrenheit, choisissez °F avec la touche **MODE/MEM** et confirmez avec la touche **LIGHT/SET**.

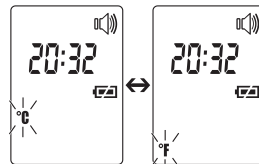

Fig. 5

Le symbole du signal sonore clignote à l'écran (Fig. 6).

Vous pouvez activer ou désactiver les signaux sonores (activation de l'appareil, pendant la mesure, fin de la mesure).

- Pour activer les signaux sonores, choisissez **ON** avec la touche **MODE/MEM** et confirmez avec la touche **LIGHT/SET**.
- Pour désactiver les signaux sonores, choisissez **OFF** avec la touche **MODE/MEM** et confirmez avec la touche **LIGHT/SET**.

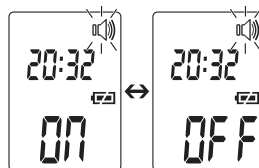

Fig. 6

Le symbole de la lumière clignote à l'écran (Fig. 7).

Vous pouvez activer ou désactiver l'éclairage automatique de l'écran (s'affiche après la mesure de la température frontale).

- Pour activer l'éclairage automatique de l'écran, choisissez **ON** avec la touche **MODE/MEM** et confirmez avec la touche **LIGHT/SET**.
- Pour désactiver l'éclairage automatique de l'écran, choisissez **OFF** avec la touche **MODE/MEM** et confirmez avec la touche **LIGHT/SET**.

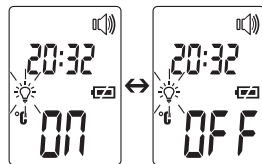

Fig. 7

Vous pouvez également activer manuellement l'éclairage de l'écran en appuyant brièvement sur la touche **LIGHT/SET**.

L'écran s'allume 5 secondes.

ⓘ L'éclairage automatique et manuel de l'écran ne peut pas être utilisé pendant la mesure.

## 8. Mesure sur le front

Appuyez brièvement sur la touche marche/arrêt ⓘ.

Après un bref auto-test et deux bips courts, l'appareil est prêt à mesurer la température au niveau du front. L'appareil se trouve toujours en mode Température frontale. Ceci est reconnaissable au symbole .



Conseil Beurer

Notez que

- l'activité physique, une formation accrue de transpiration sur le front, la prise de médicaments vasoconstricteurs et les irritations cutanées peuvent fausser le résultat de la mesure,
- le front ou les tempes doivent être exempts de transpiration et de cosmétiques.

Tenez le thermomètre 2 à 3 cm devant le lieu de mesure. Appuyez sur la touche **SCAN** et passez le thermomètre sur la zone du front en faisant des allers-retours (Fig. 8). Au cours de la mesure, vous pouvez entendre des bips brefs (uniquement si le signal sonore est activé) qui indiquent que le thermomètre a trouvé une nouvelle mesure maximale. La fin du temps de mesure est signalée par un long bip. Relâchez la touche **SCAN**.



Fig. 8

Vous pouvez à présent lire la valeur mesurée.

De plus, en fonction du résultat de la mesure, l'écran affiche les symboles « fièvre » ☹️ ou « pas de fièvre » : 😊  
Le symbole « pas de fièvre » 😊 indique une température corporelle normale, le symbole « fièvre » ☹️ une valeur de mesure supérieure ou égale à 38,0 °C, c'est-à-dire une alerte de fièvre.

À la fin de la mesure, un signal sonore et trois bips retentissent si la température est supérieure ou égale à 38 °C. Le temps de mesure est normalement de 2 secondes, mais il peut aussi durer jusqu'à 30 secondes.

L'appareil indique avec deux bips brefs et un symbole de front fixe 🧠 qu'il est prêt à prendre une autre mesure. La valeur mesurée est automatiquement enregistrée avec la date et l'heure ainsi que la classification « fièvre » ☹️ / « pas de fièvre » 😊

### 8.1 Afficher les valeurs de mesure enregistrées

L'appareil enregistre exclusivement les valeurs de mesure en mode Température frontale 🧠. L'appareil enregistre automatiquement les valeurs des 60 dernières mesures.

Si les 60 emplacements de mémoire sont dépassés, la valeur la plus ancienne est supprimée.

La mémoire peut être appelée comme suit :

- Maintenez la touche **MODE/MEM** enfoncée pendant 5 secondes quand le thermomètre est allumé. La dernière valeur de mesure est affichée.
- À chaque nouvelle pression de la touche **MODE/MEM**, le numéro de mémoire s'affiche d'abord, puis la valeur de mesure quand vous relâchez la touche.
- L'heure et la date s'affichent à tour de rôle dans la ligne supérieure.

## 9. Mesure de la température d'objet/température ambiante

Mode température d'objet

Si vous voulez mesurer la température d'un objet avec ce thermomètre, vous devez passer au mode Température d'objet.

- Pour cela, appuyez brièvement sur la touche **MODE/MEM** sur le thermomètre allumé. L'appareil passe en mode Température d'objet .
- Tenez le thermomètre 2 à 3 cm devant le lieu de mesure souhaité. Appuyez brièvement sur la touche **SCAN** et lisez la température sur l'écran (Fig. 9).

En mode Température d'objet, les valeurs de mesure ne sont pas enregistrées.



Fig. 9

Mode Température ambiante

Si vous voulez utiliser le thermomètre pour mesurer la température ambiante, vous devez passer au mode Température ambiante.

- Pour cela, appuyez deux fois brièvement sur la touche **MODE/MEM** sur le thermomètre allumé. L'appareil passe en mode Température ambiante .
- *La température ambiante s'affiche directement (Fig. 10).*

En mode Température ambiante, les valeurs de mesure ne sont pas enregistrées.



Fig. 10

## 10. Affichage des erreurs

Message d'erreur	Problème	Solution
	Mesure pendant l'auto-test, appareil pas encore prêt à la mesure.	Attendre que le symbole du front ne clignote plus.

Message d'erreur	Problème	Solution
<b>Hi</b>	(1) Mode Température frontale : la température indiquée est supérieure à 42,2°C (108°F). (2) Mode Température d'objet : la température indiquée est supérieure à 80°C (176°F).	Utilisez le thermomètre uniquement dans les plages de température indiquées. En cas d'affichages d'erreur répétés, consultez le revendeur ou le service client.
<b>Lo</b>	(1) Mode Température frontale : la température indiquée est inférieure à 34°C (93,2°F). (2) Mode Température d'objet : la température indiquée est inférieure à -22°C (-7,6°F).	Utilisez le thermomètre uniquement dans les plages de température indiquées. En cas d'affichages d'erreur répétés, consultez le revendeur ou le service client.
	Les piles sont usées.	Changez les piles.

## 11. Piles

L'appareil fonctionne avec deux piles, de type AAA, LR03.

- Ouvrez le compartiment à piles.

Pour cela, appuyez avec un objet pointu sur le déverrouillage du compartiment à piles et glissez en même temps le compartiment à piles vers le bas.

- Retirez les piles usées du compartiment.
- Insérez les nouvelles.

Faites attention à ce qu'elles soient positionnées dans le bon sens.

- Fermez le compartiment à piles.

- Les piles usagées et complètement déchargées doivent être mises au rebut dans des conteneurs spéciaux ou aux points de collecte réservés à cet usage ou bien déposées chez un revendeur d'appareils électriques. L'élimination des piles est une obligation légale qui vous incombe.





- Ces pictogrammes se trouvent sur les piles à substances nocives :  
Pb = pile contenant du plomb,  
Cd = pile contenant du cadmium,  
Hg = pile contenant du mercure.



## 12. Nettoyer l'appareil

- ⚠ Le capteur de mesure est la partie la plus sensible du thermomètre. Manipulez-le avec le plus grand soin lors du nettoyage.
  - N'utilisez pas de produits nettoyants agressifs.
  - Suivez toujours toutes les consignes de sécurité pour l'utilisateur et l'appareil.
- ▷ 3. Mises en garde et sécurité

Nettoyez le capteur de mesure après chaque utilisation. Pour cela, utilisez un chiffon doux ou un bâtonnet ouaté qui peut être humidifié avec du désinfectant ou de l'alcool à 70 %.

Pour nettoyer l'appareil entier, veuillez utiliser un chiffon doux légèrement humidifié avec de la lessive douce. En aucun cas de l'eau ne doit pénétrer dans l'appareil.

Ne réutilisez l'appareil que lorsqu'il est tout à fait sec.

## 13. Entreposer l'appareil

- ⚠ L'appareil ne doit pas être stocké ou utilisé sous des températures ou une humidité de l'air trop élevées ou trop basses (voir spécifications techniques), à la lumière du soleil, connecté au courant électrique ou dans des endroits poussiéreux. Sinon, cela pourrait entraîner des imprécisions de mesure.
- Si vous prévoyez un stockage prolongé, retirez la pile.

## 14. Éliminer l'appareil

- Dans l'intérêt de la protection de l'environnement, l'appareil ne doit pas être jeté avec les ordures ménagères à la fin de sa durée de service. L'élimination doit se faire par le biais des points de collecte compétents dans votre pays. Veuillez éliminer l'appareil conformément à la directive européenne – WEEE (Waste Electrical and Electronic Equipment) relative aux appareils électriques et électroniques usagés. Pour toute question, adressez-vous aux collectivités locales responsables de l'élimination et du recyclage de ces produits. 

## 15. Données techniques

En cas d'utilisation de l'appareil en dehors des spécifications, un fonctionnement irréprochable ne peut pas être garanti !

La précision de ce thermomètre a été correctement testée et sa durabilité a été conçue en vue d'une utilisation à long terme.

Dans le cadre d'une utilisation médicale de l'appareil, des contrôles techniques de mesure doivent être menés avec les moyens appropriés. Pour obtenir des données précises sur la vérification de la précision de l'appareil, vous pouvez faire une demande par courrier au service après-vente.

Nous nous réservons le droit d'effectuer des modifications techniques pour améliorer et faire évoluer le produit.

Type	FT 90/1
Mode de mesure	Mesure par infrarouge sans contact
Fonctions de base	Mesure de la température frontale Mesure de la température d'objet Mesure de la température ambiante
Unités de mesure	Celsius (°C) ou Fahrenheit (°F)
Conditions d'utilisation	10 °C à 40 °C (50 °F à 104 °F) avec une humidité de l'air relative ≤ 95 %
Environnement de conservation	-20 °C à 50 °C (-4 °F à 122 °F) avec une humidité de l'air relative ≤ 85 %

Distance de mesure	2 à 3 cm de distance avec la zone de mesure
Plages de mesure et précision de la mesure de la température frontale	Mesure de la température frontale 34 °C à 42,2 °C (93,2 °F à 108 °F) Précision 36 °C à 39 °C : ±0,2 °C (96,8 °F à 102 °F : ±0,4 °F) Dans la plage de mesure restante ±0,3 °C (±0,5 °F)
Reproductibilité en usage clinique	0,23 °C (0,41 °F)
Plages de mesure et précision Mesure de la température d'objet	Mesure de la température d'objet -22 °C à 80 °C (-7,6 °F à 176 °F) Précision ±4% ou ±2 °C (±4 °F)
Fonction d'enregistrement Mesure de la température corporelle	Enregistre automatiquement les 60 dernières valeurs de mesure.
Signal sonore (réglable)	Lors de l'allumage de l'appareil, pendant la mesure, à la fin de la mesure.
Affichage	Affichage LCD
Fonctions d'économie d'énergie	L'appareil s'éteint automatiquement après 1 minute.
Dimensions Largeur x profondeur x hauteur	env. 47,6 mm x 29,0 mm x 188,0 mm
Poids	82 g (sans les piles)
Piles	2 piles AAA, LR03 Utilisation pour environ 3000 mesures Les fonctions supplémentaires activées comme le signal sonore ou l'éclairage de l'écran réduisent la durée de vie des piles.

Le numéro de série se trouve sur l'appareil ou sur le compartiment à piles.

## 16. Directives

L'appareil est conforme aux exigences de la directive européenne 93/42/EEC sur les produits médicaux, de la loi sur les produits médicaux, de la norme ASTM E 1965 - 98 et de la norme européenne EN 60601-1-2 (en conformité avec CISPR11, IEC61000-4-2, IEC61000-4-3, IEC61000-4-8) et répond aux exigences de sécurité spéciales relatives à la compatibilité électromagnétique.



### **Informations sur la compatibilité électromagnétique**

- L'appareil est prévu pour fonctionner dans tous les environnements indiqués dans ce mode d'emploi, y compris dans un environnement domestique.
- En présence d'interférences électromagnétiques, vous risquez de ne pas pouvoir utiliser toutes les fonctions de l'appareil. Vous pouvez alors rencontrer, par exemple, des messages d'erreur ou une panne de l'écran/de l'appareil.
- Éviter d'utiliser cet appareil à proximité immédiate d'autres appareils ou en l'empilant sur d'autres appareils, car cela peut provoquer des dysfonctionnements. S'il n'est pas possible d'éviter le genre de situation précédemment indiqué, il convient alors de surveiller cet appareil et les autres appareils afin d'être certain que ceux-ci fonctionnent correctement.
- L'utilisation d'accessoires autres que ceux spécifiés ou fournis par le fabricant de cet appareil peut provoquer des perturbations électromagnétiques accrues ou une baisse de l'immunité électromagnétique de l'appareil, et donc causer des dysfonctionnements.
- Le non-respect de cette consigne peut entraîner une réduction des performances de l'appareil.

## 17. Garantie/Maintenance

La société Beurer GmbH, sise Söflinger Straße 218, 89077 Ulm, Allemagne, (ci-après désignée « Beurer ») propose une garantie pour ce produit dans les conditions suivantes et dans la mesure prévue ci-après.

**Les conditions de garantie suivantes n'affectent en rien les obligations de garantie du vendeur découlant du contrat de vente conclu avec l'acheteur.**

## **La garantie s'applique également sans préjudice de la responsabilité légale obligatoire.**

Beurer garantit le bon fonctionnement et l'intégrité de ce produit.

La période de garantie mondiale est de 5 ans à compter de la date d'achat par l'acheteur du produit neuf et non utilisé.

Cette garantie ne s'applique qu'aux produits achetés par l'acheteur en tant que consommateur et utilisés uniquement à des fins personnelles dans le cadre d'une utilisation domestique.

Le droit allemand s'applique.

Si, au cours de la période de garantie, ce produit s'avère incomplet ou défectueux conformément aux dispositions suivantes, Beurer s'engage à proposer gratuitement un remplacement ou une réparation conformément aux présentes Conditions de garantie.

**Si l'acheteur souhaite faire valoir la garantie, il doit d'abord s'adresser au revendeur local : cf. liste « Service client à l'international » ci-jointe pour connaître les adresses du service après-vente.**

L'acheteur recevra ensuite des informations complémentaires concernant le déroulement de la demande de garantie, par exemple, l'adresse à laquelle envoyer le produit et les documents requis.

Une demande de garantie ne peut être prise en compte que si l'acheteur présente

- une copie de la facture/du reçu et
- le produit d'origine

à Beurer ou à un partenaire autorisé de Beurer.

La présente Garantie exclut expressément

- toute usure découlant de l'utilisation ou de la consommation normale du produit ;
- les accessoires fournis avec le produit qui s'usent ou qui sont consommés dans le cadre d'une utilisation normale du produit (par exemple, piles, piles rechargeables, manchettes, joints, électrodes, ampoules, embouts et accessoires pour inhalateur) ;

- les produits utilisés, nettoyés, stockés ou entretenus de manière inappropriée et/ou contraire aux conditions d'utilisation, ainsi que les produits ouverts, réparés ou modifiés par l'acheteur ou par un service client non agréé par Beurer ;
- les dommages survenus lors du transport entre le fabricant et le client ou entre le service client et le client ;
- les produits achetés en tant qu'article de second choix ou d'occasion ;
- les dommages consécutifs qui résultent d'une défaillance du produit (dans ce cas, toutefois, des réclamations peuvent être soulevées relatives à la responsabilité du fait des produits ou à d'autres dispositions légales obligatoires relatives à la responsabilité).

Les réparations ou le remplacement complet ne prolongent en aucun cas la période de garantie.

## Contenido

1. Símbolos.....	64
2. Utilización .....	65
3. Advertencias y Seguridad .....	66
3.1 Peligro para el usuario .....	66
3.2 Peligro para el aparato .....	66
3.3 Indicaciones para la manipulación de pilas .....	67
4. Factores que influyen en la temperatura corporal .....	68
5. Descripción del aparato.....	69
5.1 Descripción de la pantalla.....	70
6. Puesta en funcionamiento .....	70
7. Encendido y ajuste del termómetro .....	71
7.1 Ajustar las funciones básicas.....	71
8. Medición en la frente .....	73
8.1 Indicar valores de medición guardados .....	74
9. Medición de la temperatura objeto/temperatura ambiente.....	75
10. Visualización de errores.....	75
11. Pilas .....	76
12. Limpieza del aparato .....	77
13. Almacenamiento del aparato .....	77
14. Desecho del aparato .....	78
15. Datos técnicos.....	78
16. Directrices .....	80
17. Garantía/Asistencia.....	80



**Lea atentamente estas instrucciones de uso, consérvelas para su futura utilización, póngalas a disposición de otros usuarios y respete las indicaciones.**

## Estimada clienta, estimado cliente:

Nos alegramos de que haya elegido un producto de nuestra colección. Nuestro nombre es sinónimo de productos de calidad de primera clase sometidos a un riguroso control en los ámbitos del calor, las terapias no agresivas, la tensión arterial/el diagnóstico, el peso, los masajes y el aire. Lea detenidamente las instrucciones de uso y tenga en cuentas las indicaciones.

Atentamente,  
El equipo de Beurer









## Artículos suministrados

Compruebe que el envoltorio de los artículos suministrados esté intacto y que su contenido esté completo. Antes de utilizar el aparato deberá asegurarse de que ni este ni los accesorios presentan daños visibles y de que se retira el material de embalaje correspondiente. En caso de duda no lo use y póngase en contacto con su distribuidor o con la dirección de atención al cliente indicada.





- Termómetro clínico
- Dos pilas AAA LR03
- Caja-depósito
- Instrucciones de uso

## 1. Símbolos

En estas instrucciones de uso y en el aparato se utilizan los siguientes símbolos:

	<b>ADVERTENCIA</b> Aviso sobre riesgos de lesiones u otros peligros para la salud.
	<b>ATENCIÓN</b> Indicación de seguridad sobre posibles desperfectos del aparato o de los accesorios.
	<b>Nota</b> Indicación de información importante.
	Observe las instrucciones de uso
	Pieza de aplicación tipo BF
	Eliminación según la Directiva europea sobre residuos de aparatos eléctricos y electrónicos (RAEE)
	<b>Marcado CE</b> Este producto cumple los requisitos de las directivas europeas y nacionales vigentes.
	Fabricante



<p>Storage/Transport</p> 	<p>Temperatura y humedad de almacenamiento y transporte admisibles</p>
<p>Operating</p> 	<p>Temperatura y humedad relativa de funcionamiento admisibles</p>
<p><b>IP22</b></p>	<p>Protección contra cuerpos extraños sólidos con un diámetro de 12,5 mm y superior y contra goteo vertical de agua con la carcasa inclinada hasta 15°</p>
<p><b>SN</b></p>	<p>Número de serie</p>
	<p>Información importante/sugerencia</p>
	<p>Referencia cruzada a otro párrafo</p>
	<p>Elimine el embalaje respetando el medio ambiente</p>

## 2. Utilización

Este termómetro sin contacto para medir la fiebre permite medir la temperatura de la frente, de objetos y de espacios cerrados. Permite medir con rapidez y sencillez la temperatura corporal. Los valores medidos se guardan automáticamente.

### 3. Advertencias y Seguridad



#### 3.1 Peligros para el usuario

- No utilice el aparato hasta que haya leído y comprendido estas instrucciones de uso.
- Conserve estas instrucciones de uso. Las instrucciones de uso deben encontrarse a disposición de todos los usuarios. Deben respetarse todas las indicaciones.
- Antes de realizar la medición, mantenga el aparato durante al menos 30 minutos en la misma habitación en la que se vaya a realizar dicha medición.
- El termómetro FT 90 solo está diseñado para usarse en el punto de medición del cuerpo humano indicado en las instrucciones de uso.
- Este aparato está diseñado únicamente para el propósito que se indica en estas instrucciones de uso.
- Los niños no deben utilizar el aparato, ya que los productos sanitarios no son juguetes.
- Antes de cada uso, compruebe que la lente esté intacta. En el caso de que esté dañada, póngase en contacto con su distribuidor o con el servicio de asistencia técnica.
- Este aparato se ha creado para su uso práctico, pero no sustituye a una visita al médico.
- Si todavía tiene dudas sobre cómo usar el aparato, póngase en contacto con su distribuidor o con el servicio de atención al cliente.

#### 3.2 Peligro para el aparato

- No deje que el aparato reciba golpes.
- No exponga el aparato a la luz directa del sol.
- No moje el aparato, no es impermeable. Evite cualquier contacto directo con agua o con otros líquidos.
- Solo los centros de servicio técnicos autorizados deben reparar el aparato; de lo contrario, se extinguirá el derecho de garantía.
- Los equipos de comunicación HF portátiles y móviles pueden influir en el funcionamiento de este aparato.

### 3.3 Indicaciones para la manipulación de pilas

- En caso de que el líquido de las pilas entre en contacto con la piel o los ojos, lave la zona afectada con agua y busque asistencia médica.
-  **¡Peligro de asfixia!** Los niños pequeños podrían tragarse las pilas y asfixiarse. Guarde las pilas fuera del alcance de los niños.
- Fíjese en los símbolos más (+) y menos (-) que indican la polaridad.
- Si se derrama el líquido de una pila, póngase guantes protectores y limpie el compartimento de las pilas con un paño seco.
- Proteja las pilas de un calor excesivo.
-  **¡Peligro de explosión!** No arroje las pilas al fuego.
- Las pilas no se pueden cargar ni cortocircuitar.
- Si no va a utilizar el aparato durante un periodo de tiempo prolongado, retire las pilas del compartimento.
- Utilice únicamente el mismo tipo de pila o un tipo equivalente.
- Cambie siempre todas las pilas a la vez.
- ¡No utilice baterías!
- No despiece, abra ni triture las pilas.

### Información sobre el termómetro

El valor de temperatura medido oscila en función de la parte del cuerpo en la que se tome la temperatura. En personas sanas, la diferencia en las distintas partes del cuerpo puede oscilar entre 0,2 °C y 1 °C (0,4 °F y 1,8 °F). Margen de temperatura normal en diferentes termómetros

	Valor de medición	Termómetro utilizado
Temperatura en la frente	35,8°C a 37,6°C (96,4°F a 99,7°F)	Termómetro para la frente
Temperatura en el oído	36,0°C a 37,8°C (96,8°F a 100,0°F)	Termómetro para el oído
Temperatura en la boca	36,0°C a 37,4°C (96,8°F a 99,3°F)	Termómetro convencional
Temperatura en el recto	36,3°C a 37,8°C (97,3°F a 100,0°F)	Termómetro convencional



#### Sugerencia de Beurer

- Nunca compare las temperaturas medidas con distintos termómetros.
- Indique a su médico con qué termómetro ha medido la temperatura corporal y en qué parte del cuerpo. Téngalo en cuenta también en el caso de un autodiagnóstico.



Si antes de realizar la medición se sostiene el termómetro en la mano durante mucho tiempo, el aparato se calentará. Esto puede falsear el resultado de las mediciones.

## 4. Factores que influyen en la temperatura corporal

- El metabolismo particular de cada persona.
- La edad.

La temperatura corporal de los bebés lactantes y de los niños pequeños es más alta que la de los adultos. Las grandes oscilaciones de temperatura son más rápidas y frecuentes en los niños. Con la edad desciende la temperatura normal del cuerpo.

- La ropa.
- La temperatura exterior.
- La hora del día.

La temperatura corporal es más baja por la mañana y aumenta a medida que transcurre el día, hasta la tarde.

- Realizar actividades.

Las actividades corporales y, en menor medida, las actividades mentales aumentan la temperatura corporal.



### Sugerencia de Beurer

La medición de la temperatura corporal proporciona el valor de medición actual de una persona. Si no está seguro de como interpretar el resultado de la medición o si los valores mostrados son anómalos (por ejemplo: fiebre), diríjase a su médico de familia. Hágalo también si, además de producirse ligeros cambios en su temperatura corporal, padece otros síntomas de enfermedad como p. ej., desasosiego, sudoración intensa, enrojecimiento de la piel, pulso acelerado, desmayos frecuentes, etc.

## 5. Descripción del aparato

- |   |   |
|---|---|
| 1 Pantalla                              | 5 Botón <b>SCAN</b>                       |
| 2 Botón <b>MODE/MEM</b>                 | 6 Sensor de medición                      |
| 3 Botón de encendido y apagado <b>⓪</b> | 7 Desbloqueo del compartimento para pilas |
| 4 Botón <b>LIGHT/SET</b>                | 8 Tapa del compartimento para pilas       |

Botones	Funciones
<b>⓪</b>	Conexión y desconexión del aparato.
<b>SCAN</b>	Inicio de la medición de la temperatura.
<b>MODE/MEM</b>	<b>MODE</b> Ajuste del modo de medición. <b>MEM</b> Indicación de los valores de medición guardados.
<b>LIGHT/SET</b>	<b>LIGHT</b> Encendido manual de la iluminación de la pantalla. <b>SET</b> Ajuste de las funciones básicas.

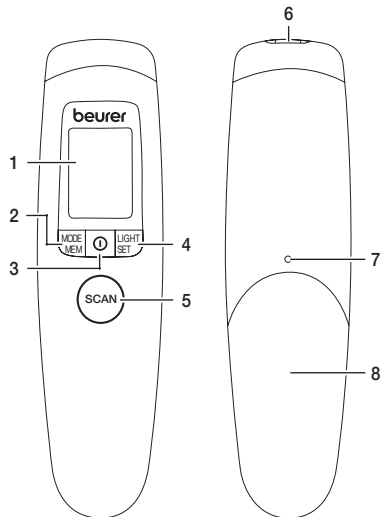

## 5.1 Descripción de la pantalla

- 1 Modo temperatura objeto
- 2 Modo temperatura ambiente
- 3 Modo temperatura de la frente
- 4 Símbolo de la señal acústica
- 5 Año
- 6 Función de almacenamiento
- 7 Fecha
- 8 Estado de la pila
- 9 Indicación del valor de la temperatura/posición de grabación en la memoria
- 10 Unidad de medición Celsius/Fahrenheit
- 11 Resultado de la medición  $\geq 38,0^{\circ}\text{C}$  "fiebre"
- 12 Resultado de la medición  $< 38,0^{\circ}\text{C}$  "sin fiebre"
- 13 Símbolo de iluminación de la pantalla
- 14 Indicación del año/fecha/hora

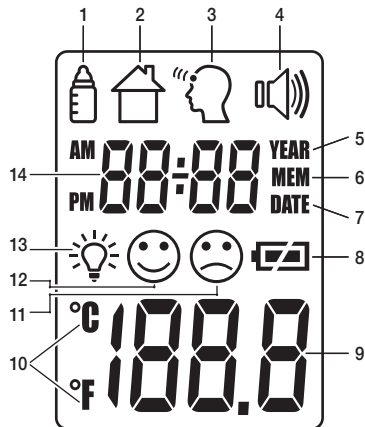

## 6. Puesta en funcionamiento

Retire la cinta aislante, si la hubiera, puesta en la tapa del compartimento de pilas o bien retire la lámina protectora de la pila y coloque la pila observando la polaridad correcta.

▷ 11. Pilas

Tras una breve comprobación automática y dos pitidos cortos, el termómetro está listo para medir la temperatura en la frente.

## 7. Encendido y ajuste del termómetro

Pulse brevemente el botón de encendido y apagado **⏻**.

Tras una breve comprobación automática y dos pitidos cortos, el termómetro está listo para medir la temperatura en la frente.

Al encenderse, el aparato está siempre en el modo temperatura de la frente .

### 7.1 Ajustar las funciones básicas

Desde este menú podrá ajustar de forma individualizada las funciones que se mencionan a continuación.

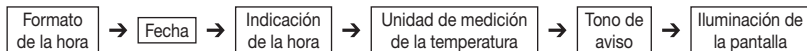

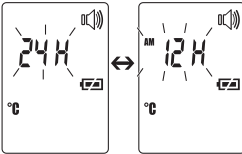
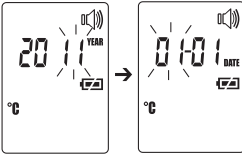
Formato de la hora	<ul style="list-style-type: none"><li>Mantenga pulsado el botón <b>LIGHT/SET</b> durante 5 segundos con el termómetro encendido.</li></ul> <p>En la pantalla parpadeará la indicación del formato de la hora (fig. 1).</p> <ul style="list-style-type: none"><li>Ajuste con el botón <b>MODE/MEM</b> el formato de la hora que desee y confírmelo con el botón <b>LIGHT/SET</b>.</li></ul>	 <p>Fig. 1</p>
Fecha	<p>El indicador del año parpadeará en la pantalla (fig. 2).</p> <ul style="list-style-type: none"><li>Ajuste con el botón <b>MODE/MEM</b> el año y confírmelo con el botón <b>LIGHT/SET</b>.</li><li>En la pantalla parpadeará el día/mes (fig. 3).</li><li>Ajuste con el botón <b>MODE/MEM</b> el día y el mes y confírmelos con el botón <b>LIGHT/SET</b>.</li></ul> <p><b>i</b> En el formato de 24 horas, la fecha se indica con día/mes. En el formato de 12 horas, con mes/día.</p>	 <p>Fig. 2</p> <p>Fig. 3</p>

La hora parpadeará en la pantalla (fig. 4).

- Ajuste con el botón **MODE/MEM** la hora y confírmela con el botón **LIGHT/SET**.

① En el formato de 12 horas, la hora se indica con AM/PM.



Fig. 4

La unidad de medición de la temperatura parpadeará en la pantalla (fig. 5). Puede elegir que los resultados de la medición se muestren en grados Celsius (°C) o en grados Fahrenheit (°F).

- Para que los resultados de la medición se muestren en grados Celsius, seleccione con el botón **MODE/MEM °C** y confirme con el botón **LIGHT/SET**.
- Para que los resultados de la medición se muestren en grados Fahrenheit, seleccione con el botón **MODE/MEM °F** y confirme con el botón **LIGHT/SET**.

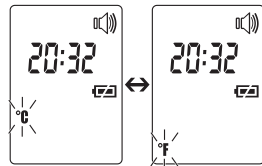



Fig. 5

En la pantalla parpadeará el símbolo de la señal acústica (fig. 6).

Puede encender o apagar las señales acústicas que suenan al encenderse el aparato, durante la medición y al finalizar esta.

- Para encender las señales acústicas, seleccione con el botón **MODE/MEM**  y confirme con el botón **LIGHT/SET**.
- Para apagar las señales acústicas, seleccione con el botón **MODE/MEM** **OFF** y confirme con el botón **LIGHT/SET**.

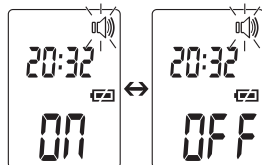



Fig. 6



En la pantalla parpadeará el símbolo de luz (fig. 7).

Puede encender o apagar la iluminación automática de la pantalla que aparece después de medir la temperatura de la frente.

- Para encender la iluminación automática de la pantalla, seleccione con el botón **MODE/MEM**  y confirme con el botón **LIGHT/SET**.
- Para apagar la iluminación automática de la pantalla, seleccione con el botón **MODE/MEM**  y confirme con el botón **LIGHT/SET**.

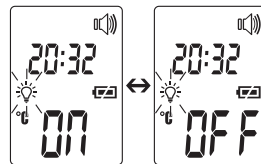

Fig. 7

Además, puede encender manualmente la iluminación de la pantalla si pulsa brevemente el botón **LIGHT/SET**.

La pantalla se ilumina durante 5 segundos.

- ❗ La iluminación tanto automática como manual de la pantalla no se puede utilizar durante el proceso de medición.

## 8. Medición en la frente

Pulse brevemente el botón de encendido/apagado .

Tras una breve comprobación automática y dos pitidos cortos, el aparato está listo para medir la temperatura en la frente. Al encenderse, el aparato está siempre en el modo temperatura de la frente. Esto se puede comprobar en el símbolo .



Sugerencia de Beurer

Tenga en cuenta lo siguiente:

- La actividad física, una mayor sudoración en la frente, la ingesta de medicamentos vasoconstrictores y las irritaciones de la piel pueden alterar el resultado de las mediciones.
- La frente, o las sienes, no deben tener ni sudor ni maquillaje.

Mantenga el termómetro entre 2 y 3 cm por encima del punto de medición. Pulse el botón **SCAN** y desplace el termómetro por la zona de la frente (fig. 8).

Durante la medición puede oír pitidos cortos (solo con la señal acústica encendida) que indican que el termómetro ha registrado un nuevo valor máximo de temperatura.

El final del tiempo de medición se indica con un pitido largo.

Deje de apretar el botón **SCAN**. Ahora puede leer el valor medido.

Además, según el resultado de la medición, la pantalla mostrará los símbolos de „fiebre“ ☹️ o de „sin fiebre“ 😊 :

El símbolo de „sin fiebre“ 😊 muestra que la temperatura corporal es normal, el símbolo „de fiebre“ ☹️ ise un valor igual o superior a 38,0°C, es decir, alarma de fiebre.

Si la señal acústica está activada, al finalizar la medición sonarán además tres pitidos cuando la temperatura sea superior o igual a 38,0°C.

El tiempo de medición se sitúa normalmente en 2 segundos, pero también puede durar hasta 30 segundos.

El aparato señala con dos pitidos cortos y el símbolo de la frente que ya no parpadea 🗨️, que el aparato está listo para otra medición.

El valor medido se almacena automáticamente con la fecha/hora y la clasificación „fiebre“ ☹️ / „sin fiebre“ 😊.

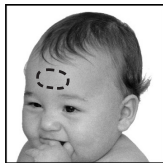

Fig. 8

## 8.1 Indicar valores de medición guardados

El aparato guarda exclusivamente valores de medición en el modo temperatura de la frente 🗨️. El aparato guarda automáticamente los valores de medición de las últimas 60 mediciones.

Si se sobrepasan los 60 valores almacenados, comenzará a borrar valores empezando por más antiguo.

La memoria se puede consultar de la siguiente manera:

- Mantenga pulsado el botón **MODE/MEM** durante 5 segundos con el termómetro encendido. Se mostrará el valor de medición más reciente.
- Si se sigue pulsando el botón **MODE/MEM**, en primer lugar se mostrará la posición de grabación de la memoria y, al soltar el botón, el valor de medición.
- En la fila superior aparecerán de forma alterna la hora y la fecha.

## 9. Medición de la temperatura objeto/temperatura ambiente

Modo temperatura objeto

Si desea medir la temperatura objeto con este termómetro, debe cambiar al modo temperatura objeto.

Para ello, pulse brevemente el botón **MODE/MEM** con el termómetro encendido.

El aparato cambia al modo temperatura objeto .

Mantenga el termómetro entre 2 y 3 cm delante del punto de medición que desee. Pulse brevemente el botón **SCAN** y lea la temperatura de la pantalla (fig. 9).

Los valores de medición en el modo temperatura objeto no se guardan.



Fig. 9

Modo temperatura ambiente

Si desea utilizar el termómetro para medir la temperatura ambiente, debe cambiar al modo temperatura ambiente.

Para ello, pulse dos veces brevemente el botón **MODE/MEM** con el termómetro encendido.

El aparato cambia al modo temperatura ambiente .

*La temperatura ambiente se indica directamente (fig. 10).*

Los valores de medición en el modo temperatura ambiente no se guardan.



Fig. 10

## 10. Visualización de errores

Aviso de errores	Problema	Solución
	Medición durante la comprobación automática, el aparato aún no está listo para medir.	Espere hasta que el símbolo de la frente deje de parpadear.

Aviso de errores	Problema	Solución
<b>H<sub>i</sub></b>	(1) Modo temperatura de la frente: la temperatura medida es superior a 42,2 °C (108 °F). (2) Modo temperatura objeto: la temperatura medida es superior a 80 °C (176 °F).	Use el termómetro sólo dentro del rango de temperaturas indicado. Si el aparato da error de forma continuada, póngase en contacto con un distribuidor especializado o con el servicio de atención al cliente.
<b>Lo</b>	(1) Modo temperatura de la frente: la temperatura medida es inferior a 34 °C (93,2 °F). (2) Modo temperatura objeto: la temperatura medida es inferior a -22 °C (-7,6 °F).	Use el termómetro sólo dentro del rango de temperaturas indicado. Si el aparato da error de forma continuada, póngase en contacto con un distribuidor especializado o con el servicio de atención al cliente.
	Las pilas están agotadas.	Cambie las pilas.

## 11. Pilas

El aparato requiere dos pilas AAA LR03.

- Abra el compartimento para pilas.

Para ello, presione con un objeto punzante el desbloqueo del compartimento para pilas y, al mismo tiempo, desplace hacia abajo el compartimento para pilas.

- Extraiga del compartimento las pilas usadas.
- Coloque pilas nuevas.
- Asegúrese de que las pilas están bien orientadas.
- Cierre el compartimento para pilas.

- Las pilas usadas, completamente descargadas, deben eliminarse a través de contenedores de recogida señalados de forma especial, los puntos de recogida de residuos especiales o a través de los distribuidores de equipos electrónicos. Los usuarios están obligados por ley a eliminar las pilas correctamente.

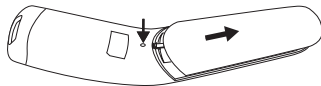

- Estos símbolos se encuentran en pilas que contienen sustancias tóxicas:  
Pb: la pila contiene plomo.  
Cd: la pila contiene cadmio.  
Hg: la pila contiene mercurio.



## 12. Limpieza del aparato

- ⚠ El sensor de medición es la pieza más sensible del termómetro. Trate el sensor de medición con la máxima precaución a la hora de limpiarlo.
  - No utilice ningún producto de limpieza agresivo.
  - Siga siempre todas las indicaciones de seguridad para el usuario y el aparato.
- ▷ 3. Advertencias y Seguridad

Limpie el sensor de medición tras cada uso. Para ello, utilice un paño suave o un bastoncillo de algodón, que se pueden mojar con desinfectante o alcohol de 70 %.

Para limpiar todo el aparato utilice un paño suave ligeramente mojado con lejía jabonosa. Bajo ningún concepto debe entrar agua en el aparato.

No utilice el aparato hasta que no esté completamente seco.

## 13. Almacenamiento del aparato

- ⚠ No se debe usar ni guardar el aparato en un lugar con una temperatura demasiado alta o demasiado baja o con humedad en el aire (consulte las especificaciones técnicas), expuesto a la luz solar, en contacto con la corriente eléctrica o en lugares polvorientos. De lo contrario, el termómetro podría realizar mediciones imprecisas.

Si no va a usar el termómetro durante mucho tiempo, extraiga las pilas.

## 14. Desecho del aparato

- A fin de preservar el medio ambiente, cuando el aparato cumpla su vida útil no lo tire con la basura doméstica. Se puede desechar en los puntos de recogida adecuados disponibles en su zona. Deseche el aparato según la Directiva europea sobre residuos de aparatos eléctricos y electrónicos (RAEE). Para más información, póngase en contacto con la autoridad municipal competente en materia de eliminación de residuos.



## 15. Datos técnicos

¡No garantizamos el correcto funcionamiento de este aparato si se usa al margen de las especificaciones! La precisión de este termómetro ha sido comprobada minuciosamente y su diseño ha sido desarrollado con vistas a una larga vida útil del aparato.

Si se utiliza el aparato en el ejercicio de la medicina deberán realizarse controles metrológicos utilizando para ello los medios oportunos. Puede solicitar información más precisa sobre la comprobación de la precisión de los valores de medición al servicio de asistencia técnica en la dirección indicada en este documento.

Nos reservamos el derecho de efectuar modificaciones técnicas para mejorar y perfeccionar el producto.

Tipo	FT 90/1
Método de medición	Medición infrarroja sin contacto
Funciones básicas	Medición de la temperatura de la frente Medición de la temperatura objeto Medición de la temperatura ambiente
Unidades de medida	Celsius (°C) o Fahrenheit (°F)
Condiciones de funcionamiento	10 °C a 40 °C (50 °F a 104 °F) con una humedad relativa del $\leq 95$ %
Entorno de almacenamiento	-20 °C a 50 °C (-4 °F a 122 °F) con una humedad relativa del $\leq 85$ %
Distancia para la medición	De 2 a 3 cm de distancia al punto de medición

Rangos de medición y precisión de la medición de la temperatura de la frente	Medición de la temperatura de la frente 34 °C a 42,2 °C (93,2 °F a 108 °F) Precisión de la medición 36 °C a 39 °C: $\pm 0,2$ °C (96,8 °F a 102 °F: $\pm 0,4$ °F) En el resto del rango de medición $\pm 0,3$ °C ( $\pm 0,5$ °F)
Precisión clínica de repetición	0,23 °C (0,41 °F)
Rangos de medición y precisión Medición de la temperatura objeto	Medición de la temperatura objeto -22 °C a 80 °C (-7,6 °F a 176 °F) Precisión de la medición $\pm 4\%$ o $\pm 2$ °C ( $\pm 4$ °F)
Función de almacenamiento Medición de temperatura corporal	Guarda automáticamente los últimos 60 valores de medición.
Tono de aviso (ajustable)	Al encender el aparato, durante la medición, al finalizar la medición.
Indicación	Pantalla LCD
Funciones de ahorro de energía	El aparato se apaga automáticamente tras un minuto.
Medidas Anchura x profundidad x altura	aprox. 47,6 mm x 29,0 mm x 188,0 mm
Peso	82 g (sin pilas)
Pilas	Dos pilas AAA LR03 Autonomía para alrededor de 3000 mediciones Las funciones activadas adicionalmente, como la señal acústica o la iluminación de la pantalla, acortan la vida útil de la pila.

El número de serie se encuentra en el aparato o en el compartimento de las pilas.

## 16. Directrices

Este aparato cumple las disposiciones de la Directiva europea n.º 93/42/EEC relativa a los productos sanitarios, la ley alemana sobre productos sanitarios, la ASTM E 1965 - 98 y la norma europea EN 60601-1-2 (conformidad con CISPR11, IEC61000-4-2, IEC61000-4-3, IEC61000-4-8) y está sujeto a las medidas especiales de precaución relativas a la compatibilidad electromagnética.

### **Indicaciones relativas a la compatibilidad electromagnética**

- El aparato está diseñado para usarse en todos los entornos que se especifican en estas instrucciones de uso, incluido el ámbito doméstico.
- El aparato solo se puede usar cerca de perturbaciones electromagnéticas de forma restringida y en determinadas circunstancias. Como consecuencia, podrían mostrarse mensajes de error o producirse averías en la pantalla o el dispositivo.
- Se debe evitar el uso de este aparato junto a otros aparatos o apilado con otros aparatos, ya que esto podría provocar un funcionamiento incorrecto. Pero si resulta inevitable hacerlo, deberá vigilar este y los demás aparatos hasta estar seguro de que funcionan correctamente.
- El uso de accesorios que no sean los indicados o facilitados por el fabricante de este aparato puede tener como consecuencia mayores interferencias electromagnéticas o una menor resistencia contra interferencias electromagnéticas del aparato y provocar un funcionamiento incorrecto.
- Si no se tienen en cuenta estas indicaciones, podrían verse afectadas las características de funcionamiento del aparato.

## 17. Garantía/Asistencia

Beurer GmbH, Söflinger Straße 218, D-89077 Ulm (en lo sucesivo, «Beurer») concede una garantía para este producto. La garantía está sujeta a las siguientes condiciones y el alcance de la misma se describe a continuación.

**Las siguientes condiciones de garantía no afectan a las obligaciones de garantía que la ley prescribe para el vendedor y que emanan del contrato de compra celebrado con el comprador.**



## **La garantía se aplicará además sin perjuicio de las normas legales preceptivas.**

Beurer garantiza el perfecto funcionamiento y la integralidad de este producto.

La garantía mundial tiene una validez de 5 años a partir de la fecha de compra del producto nuevo y sin utilizar por parte del comprador.

Esta garantía se ofrece solo para productos que el comprador haya adquirido en tanto que consumidor con fines exclusivamente personales en el marco de una utilización privada en el hogar.

Se aplica la legislación alemana.

En el caso de que, durante el periodo de garantía, este producto resultara estar incompleto o no funcionara correctamente conforme a lo dispuesto en las siguientes disposiciones, Beurer se compromete a sustituir el producto o a repararlo según las presentes condiciones de garantía.

**Cuando el comprador desee recurrir a la garantía lo hará dirigiéndose en primera instancia al distribuidor local: véase la lista adjunta «Servicio internacional» que contiene las distintas direcciones de servicio técnico.**

A continuación, el comprador recibirá información pormenorizada sobre la tramitación de la garantía, como el lugar al que debe enviar el producto y qué documentos deberá adjuntar.

El comprador solo podrá invocar la garantía cuando pueda presentar:

- una copia de la factura o del recibo de compra y
- el producto original

a Beurer o a un socio autorizado por Beurer.

Quedan excluidos explícitamente de la presente garantía

- el desgaste que se produce por el uso o el consumo normal del producto;
- los accesorios suministrados con el producto que se desgastan o consumen durante un uso normal (p. ej., pilas, baterías, brazaletes, juntas, electrodos, luminarias, cabezales y accesorios de inhalación);

- productos cuyo uso, limpieza, almacenamiento o mantenimiento sea indebido o vaya contra lo dispuesto en las instrucciones de uso, así como productos que hayan sido abiertos, reparados o modificados por el comprador o por un centro de servicio técnico no autorizado por Beurer;
- daños que se hayan producido durante el transporte entre las instalaciones del fabricante y las del cliente o bien entre el centro de servicio técnico y el cliente;
- productos que se hayan adquirido como productos de calidad inferior o de segunda mano;
- daños derivados que resulten de una falta del producto. En este caso, podrían invocarse eventualmente derechos derivados de la normativa de responsabilidad de productos o de otras disposiciones de responsabilidad legal preceptiva.

Las reparaciones o la sustitución del producto no prolongarán en ningún caso el periodo de garantía.

## Contenuto

1. Spiegazione dei simboli.....	84
2. Applicazione.....	85
3. Avvertenze e Sicurezza.....	86
3.1 Pericoli per l'utilizzatore.....	86
3.2 Pericoli per l'apparecchio.....	86
3.3 Avvertenze sull'uso delle batterie.....	87
4. Informazioni relative al termometro.....	87
5. Descrizione dell'apparecchio.....	89
5.1 Descrizione del display.....	90
6. Messa in funzione.....	90
7. Accensione e spegnimento del termometro.....	91
7.1 Impostazione delle funzioni di base.....	91
8. Misurazione sulla fronte.....	93
8.1 Visualizzazione dei valori memorizzati.....	94
9. Misurazione della temperatura superficiale/temperatura ambiente.....	95
10. Messaggi di errore.....	95
11. Batterie.....	96
12. Pulizia dell'apparecchio.....	97
13. Conservazione dell'apparecchio.....	97
14. Smaltimento dell'apparecchio.....	98
15. Dati tecnici.....	98
16. Direttive.....	100
17. Garanzia/Assistenza.....	100



**Leggere attentamente le presenti istruzioni per l'uso, conservarle per impieghi futuri, renderle accessibili ad altri utenti e attenersi alle indicazioni.**

## Gentile cliente,

siamo lieti che Lei abbia scelto un prodotto del nostro assortimento. Il nostro marchio è garanzia di prodotti di elevata qualità, controllati nei dettagli, relativi ai settori calore, terapia dolce, pressione/diagnosi, peso, massaggio e aria.

La preghiamo di leggere attentamente le presenti istruzioni per l'uso e di attenersi alle indicazioni.

Cordiali saluti  
Team Beurer









## Fornitura







Controllare l'integrità esterna della confezione e del contenuto. Prima dell'uso assicurarsi che l'apparecchio e gli accessori non presentino nessun danno palese e che il materiale di imballaggio sia stato rimosso. In caso di dubbio non utilizzare l'apparecchio e consultare il proprio rivenditore o contattare il Servizio clienti indicato.

- Termometri per febbre
- 2 batterie AAA, LR03
- Custodia
- Istruzioni per l'uso

## 1. Spiegazione dei simboli

I seguenti simboli sono utilizzati nelle Istruzioni per l'uso e sull'apparecchio:

	<b>AVVERTENZA</b> Segnalazione di rischio di lesioni o pericoli per la salute
	<b>ATTENZIONE</b> Segnalazione di rischi di possibili danni all'apparecchio/agli accessori
	<b>Nota</b> Indicazione di importanti informazioni
	Rispettare le istruzioni per l'uso.
	Parte applicativa tipo BF
	Smaltimento secondo le norme previste dalla Direttiva CE sui rifiuti di apparecchiature elettriche ed elettroniche (RAEE)
	<b>Marchio CE</b> Il presente prodotto soddisfa i requisiti delle direttive europee e nazionali vigenti.
	Produttore

 <p>Storage/Transport</p>	Temperatura e umidità di trasporto e stoccaggio consentite
 <p>Operating</p>	Temperatura e umidità di esercizio consentite
<p><b>IP22</b></p>	Protetto contro la penetrazione di corpi solidi di diametro 12,5 mm e superiore, e contro le gocce d'acqua se il corpo è inclinato fino a 15°
	Numero di serie
	Informazione importante/Suggerimento
	Riferimento incrociato a un altro paragrafo.
	Smaltire la confezione nel rispetto dell'ambiente

## 2. Applicazione

Questo termometro per la febbre serve per misurare senza contatto la temperatura della fronte, di un oggetto o di un locale. In questo modo è possibile conoscere in modo semplice e veloce la temperatura corporea. I valori vengono memorizzati automaticamente

### 3. Avvertenze e Sicurezza



#### 3.1 Pericoli per l'utilizzatore

- Utilizzare l'apparecchio solo dopo aver letto e compreso le presenti istruzioni per l'uso.
- Conservare questo manuale d'uso. Le istruzioni per l'uso devono essere accessibili a tutti gli utilizzatori. Seguire tutte le indicazioni.
- Prima di effettuare la misurazione conservare il termometro per almeno 30 minuti nella stanza in cui verrà effettuata la misurazione.
- Il termometro FT 90 è stato concepito solo per la zona di misurazione del corpo umano indicata nelle istruzioni per l'uso.
- L'apparecchio è concepito solo per l'uso descritto nelle presenti istruzioni.
- Non lasciar utilizzare l'apparecchio a bambini. I dispositivi medici non sono giocattoli.
- Prima di ogni utilizzo, verificare che la lente sia intatta. Nel caso in cui la lente sia danneggiata rivolgersi al proprio rivenditore o al Servizio clienti.
- L'apparecchio è stato concepito per l'utilizzo pratico, ma non può sostituire una visita medica.
- Per ulteriori domande sull'utilizzo delle apparecchiature, rivolgersi al proprio rivenditore o al Servizio clienti.

#### 3.2 Pericoli per l'apparecchio

- Evitare che l'apparecchio subisca degli urti.
- Non esporre l'apparecchio alla luce diretta del sole.
- Evitare che l'apparecchio entri in contatto con dei liquidi. Il termometro non è impermeabile. Evitare qualunque contatto diretto con acqua o altri liquidi.
- Far riparare l'apparecchio solo da centri di assistenza autorizzati, in caso contrario la garanzia decade.
- Gli apparecchi per la comunicazione portatili e mobili ad alta frequenza possono influire sul funzionamento dell'apparecchio.

### 3.3 Avvertenze sull'uso delle batterie

- Se il liquido della batteria viene a contatto con la pelle e con gli occhi, sciacquare le parti interessate con acqua e consultare il medico.
-  **Pericolo d'ingestione!** I bambini possono ingerire le batterie e soffocare. Tenere quindi le batterie lontano dalla portata dei bambini!
- Prestare attenzione alla polarità positiva (+) e negativa (-).
- In caso di fuoriuscita di liquido dalla batteria, indossare guanti protettivi e pulire il vano batterie con un panno asciutto.
- Proteggere le batterie dal caldo eccessivo.
-  **Rischio di esplosione!** Non gettare le batterie nel fuoco.
- Le batterie non devono essere ricaricate o mandate in cortocircuito.
- Qualora l'apparecchio non dovesse essere utilizzato per un periodo prolungato, rimuovere le batteria dal vano batterie.
- Utilizzare solo tipologie di batterie uguali o equivalenti.
- Sostituire sempre tutte le batterie contemporaneamente.
- Non utilizzare batterie ricaricabili!
- Non smontare, aprire o frantumare le batterie.

## 4. Informazioni relative al termometro

La temperatura misurata varia a seconda del punto del corpo in cui viene rilevata. Nei soggetti sani in punti del corpo differenti si parla di uno scostamento compreso tra 0,2°C e 1°C (da 0,4°F a 1,8°F).

Intervalli di temperatura normali con termometri diversi

	Valori misurati	Termometro utilizzato
Temperatura della fronte	35,8°C – 37,6°C (96,4°F – 99,7°F)	Termometro frontale
Temperatura all'orecchio	36,0°C – 37,8°C (96,8°F – 100,0°F)	Termometro per orecchio
Temperatura orale	36,0°C – 37,4°C (96,8°F – 99,3°F)	Termometro convenzionale
Temperatura rettale	36,3°C – 37,8°C (97,3°F – 100,0°F)	Termometro convenzionale



Suggerimento Beurer

- Non confrontare mai le temperature misurate con termometri diversi.
- Informare il proprio medico sul tipo di termometro usato e sulla parte del corpo in cui si è misurata la temperatura. Tenere in considerazione questo aspetto anche per l'autovalutazione.



Se si tiene in mano il termometro troppo a lungo prima della misurazione, l'apparecchio si riscalda e pertanto il risultato della misurazione potrebbe essere falsato.

## Fattori che influenzano la temperatura corporea

- Metabolismo individuale, dipendente dalla persona
- Età

La temperatura corporea dei neonati e dei bambini piccoli è più alta di quella degli adulti. Nei bambini si verificano sbalzi di temperatura più repentini e frequenti. Con l'aumentare dell'età la temperatura corporea normale si abbassa.

- Abbigliamento
- Temperatura esterna
- Ora del giorno

Al mattino la temperatura corporea è più bassa e tende ad alzarsi nel corso della giornata.

- Attività

Le attività fisiche e, in modo più limitato, le attività mentali aumentano la temperatura corporea.





### Suggerimento Beurer

La misurazione della temperatura corporea fornisce il valore attuale di una persona. Se non si è sicuri dell'interpretazione dei risultati o se risultano dei valori anomali (ad es. febbre), è consigliabile rivolgersi al proprio medico curante. Lo stesso dicasi in caso di lievi oscillazioni della temperatura in presenza di altri sintomi quali agitazione, intensa sudorazione, arrossamento della pelle, elevata frequenza cardiaca, svenimenti, ecc.

## 5. Descrizione dell'apparecchio

- |                             |   |
|-----------------------------|---|
| 1 Display                   | 5 Pulsante <b>SCAN</b>                      |
| 2 Pulsante <b>MODE/MEM</b>  | 6 Sensore di misurazione                    |
| 3 Pulsante <b>ON/OFF</b>    | 7 Rimozione del coperchio del vano batterie |
| 4 Pulsante <b>LIGHT/SET</b> | 8 Coperchio vano batterie                   |

Pulsanti	Funzioni
	Accensione e spegnimento dell'apparecchio.
<b>SCAN</b>	Avvio della misurazione della temperatura.
<b>MODE/MEM</b>	<b>MODE</b> Impostazione della modalità di misurazione. <b>MEM</b> Visualizzazione dei valori misurati memorizzati.
<b>LIGHT/SET</b>	<b>LIGHT</b> Accensione manuale dell'illuminazione del display. <b>SET</b> Impostazione delle funzioni di base.

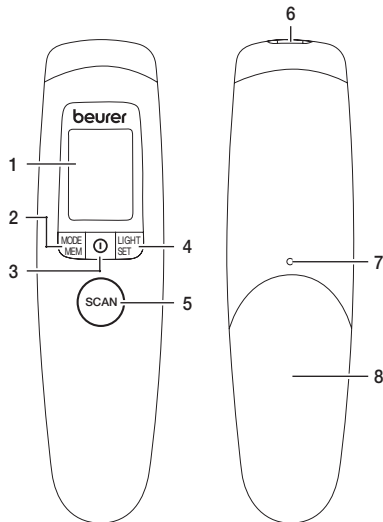

## 5.1 Descrizione del display

- 1 Modalità di misurazione superficiale
- 2 Modalità di misurazione della temperatura ambiente
- 3 Modalità di misurazione della temperatura della fronte
- 4 Simbolo del segnale acustico
- 5 Anno
- 6 Funzione di memoria
- 7 Data
- 8 Stato batteria
- 9 Indicatore del valore misurato/numero di posizione
- 10 Unità di misurazione Celsius/Fahrenheit
- 11 Risultato di misurazione  $\geq 38,0^{\circ}\text{C}$  "Febbre"
- 12 Risultato di misurazione  $< 38,0^{\circ}\text{C}$  "Assenza di febbre"
- 13 Simbolo illuminazione display
- 14 Indicatore anno/data/ora

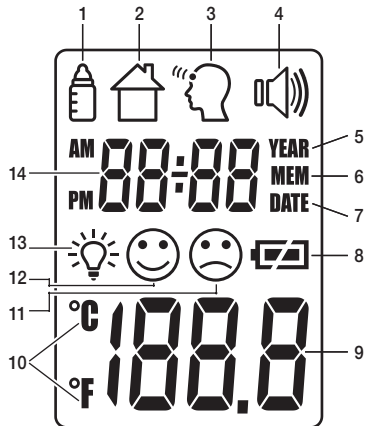

## 6. Messa in funzione

Se presente, togliere il nastro isolante dalla batteria sul coperchio del comparto batterie, o rimuovere il foglio protettivo della batteria, e inserire la batteria rispettando la polarità.

▷ 11. Batterie

Dopo un breve autotest e un doppio segnale acustico il termometro è pronto per misurare la temperatura sulla fronte.

## 7. Accensione e spegnimento del termometro

Premere brevemente il pulsante ON/OFF .

Dopo un breve autotest e un doppio segnale acustico il termometro è pronto per misurare la temperatura sulla fronte. L'apparecchio si avvia sempre in modalità Temperatura frontale .

### 7.1 Impostazione delle funzioni di base

In questo menu è possibile impostare singolarmente in sequenza le seguenti funzioni.

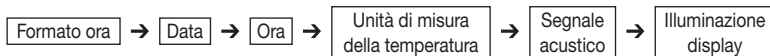

Formato ora

- A termometro acceso tenere premuto il pulsante **LIGHT/SET** per 5 secondi. Nel display lampeggia l'indicatore del formato ora (Fig. 1).
- Impostare il formato ora desiderato con il pulsante **MODE/MEM** e confermare con il pulsante **LIGHT/SET**.

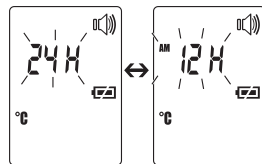



Fig. 1

Data

- Nel display lampeggia il numero dell'anno (Fig. 2).
- Impostare l'anno con il pulsante **MODE/MEM** e confermare con il pulsante **LIGHT/SET**.
- Sul display lampeggia giorno/mese (Fig. 3).
- Impostare il giorno e l'ora con il pulsante **MODE/MEM** e confermare con il pulsante **LIGHT/SET**.
-  Nel formato 24h la visualizzazione della data è giorno/mese, nel formato 12h la visualizzazione della data è mese/giorno.

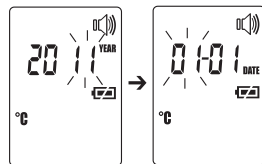

Fig. 2

Fig. 3

Nel display lampeggia l'ora (Fig. 4).

- Impostare l'ora con il pulsante **MODE/MEM** e confermare con il pulsante **LIGHT/SET**.

① Nel formato 12h la visualizzazione dell'ora è AM/PM,



Fig. 4

Nel display lampeggia l'unità di misura della temperatura (Fig. 5).

I risultati della temperatura misurata possono essere visualizzati in gradi Celsius (°C) e Fahrenheit (°F).

- Per visualizzare i risultati della misurazione in gradi Celsius selezionare °C con il pulsante **MODE/MEM** e confermare con il pulsante **LIGHT/SET**.
- Per visualizzare i risultati della misurazione in gradi Fahrenheit selezionare °F con il pulsante **MODE/MEM** e confermare con il pulsante **LIGHT/SET**.

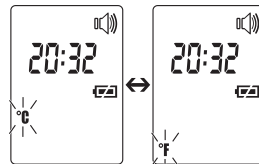

Fig. 5

Nel display lampeggia il simbolo del segnale acustico (Fig. 6).

I segnali acustici (all'accensione dell'apparecchio, durante la misurazione, alla fine della misurazione) possono essere attivati o disattivati.

- Per attivare i segnali acustici usare il pulsante **MODE/MEM** per selezionare **ON** e confermare con il pulsante **LIGHT/SET**.
- Per disattivare i segnali acustici utilizzare il pulsante **MODE/MEM** per selezionare **OFF** e confermare con il pulsante **LIGHT/SET**.

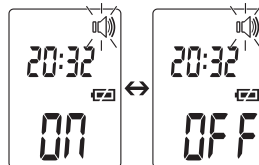

Fig. 6

Nel display lampeggia il simbolo della luce (Fig. 7).

L'illuminazione automatica del display (che appare dopo aver misurato la temperatura della fronte) può essere attivata o disattivata.

- Per attivare l'illuminazione del display utilizzare il pulsante **MODE/MEM** per selezionare **07** e confermare con il pulsante **LIGHT/SET**.
- Per disattivare l'illuminazione del display utilizzare il pulsante **MODE/MEM** per selezionare **0FF** e confermare con il pulsante **LIGHT/SET**.

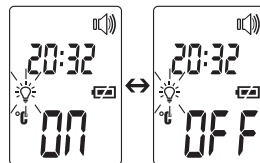

Fig. 7

Inoltre è possibile attivare manualmente l'illuminazione del display premendo brevemente il pulsante **LIGHT/SET**.

Il display si illumina per 5 secondi.

- ① L'illuminazione manuale e automatica del display non può essere modificata durante il processo di misurazione.

## 8. Misurazione sulla fronte

Premere brevemente il **ON/OFF** pulsante.

Dopo un breve autotest e un doppio segnale acustico l'apparecchio è pronto per misurare la temperatura sulla fronte. L'apparecchio è sempre in modalità Temperatura frontale, riconoscibile dal simbolo .



Suggerimento Beurer

Tenere presente che

- l'attività fisica, una sudorazione della fronte particolarmente elevata, l'assunzione di medicinali vaso-costrittori e le irritazioni della pelle possono alterare i risultati della misurazione,
- la fronte e in particolare le tempie devono essere libere da sudore e cosmetici.

Tenere il termometro a una distanza di 2-3 cm dal punto di misurazione. Premere il pulsante **SCAN** e far scorrere il termometro nell'area della fronte avanti e indietro (Fig. 8).

Durante la misurazione è possibile sentire brevi segnali acustici (se attivati) che indicano che il termometro ha rilevato un nuovo valore di misurazione più elevato.

La misurazione si ritiene conclusa quando viene emesso un segnale acustico lungo.

Rilasciare il pulsante **SCAN**. È ora possibile leggere il valore misurato.

Inoltre, in base ai risultati della misurazione, il display visualizza i simboli ☹️ o 😊:

Il simbolo assenza di febbre 😊 indica che la temperatura corporea è normale, il simbolo della febbre ☹️ un valore pari o superiore a 38,0°C indica un allarme febbre.

Se il segnale acustico è attivo, al termine della misurazione saranno emessi tre segnali acustici se la temperatura è pari o superiore a 38,0°C.

Il tempo di misurazione dura di norma 2 secondi, ma può arrivare fino a 30 secondi.

Un doppio segnale acustico e il simbolo della fronte "👤", non più lampeggiante segnalano che l'apparecchio è pronto per una nuova misurazione. Il valore misurato viene memorizzato in automatico con l'indicazione Data/Ora e la classificazione „Febbre“ ☹️ / „Assenza di febbre“ 😊.



Fig. 8

## 8.1 Visualizzazione dei valori memorizzati

L'apparecchio memorizza esclusivamente valori misurati in modalità Temperatura frontale "👤" e ne memorizza automaticamente le ultime 60 misurazioni.

Se i 60 spazi sono tutti occupati, viene di volta in volta cancellato il valore più remoto.

Per richiamare la memoria:

- A termometro acceso tenere premuto il pulsante **MODE/MEM** per 5 secondi.  
Viene visualizzato il valore misurato più recente.
- Ogni volta che si preme nuovamente il pulsante **MODE/MEM** viene visualizzato il numero di posizione nella memoria e se si rilascia il pulsante appare il valore misurato.
- Nella riga superiore vengono visualizzate alternativamente l'ora e la data.

## 9. Misurazione della temperatura superficiale/temperatura ambiente

Modalità di misurazione  
superficiale

Se si desidera misurare la temperatura superficiale con questo termometro, è necessario selezionare la modalità Temperatura superficiale.

- A termometro acceso premere il pulsante **MODE/MEM**.  
L'apparecchio passa alla modalità di Temperatura superficiale .
- Tenere il termometro 2–3 cm davanti all'oggetto di misurazione desiderato. Premere brevemente il pulsante **SCAN** e leggere la temperatura dal display (Fig. 9).

I valori misurati in modalità temperatura superficiale non vengono memorizzati.



Fig. 9

Modalità di misurazione  
della temperatura ambiente

Se si desidera usare il termometro per misurare la temperatura dell'ambiente, è necessario passare alla modalità della Temperatura ambiente.

- A termometro acceso premere due volte il pulsante **MODE/MEM**.  
L'apparecchio passa alla modalità di Temperatura ambiente .
- La temperatura ambiente viene mostrata direttamente (Fig. 10).

I valori misurati in modalità temperatura ambiente non vengono memorizzati.



Fig. 10

## 10. Messaggi di errore

Messaggio di errore	Problema	Soluzione
	Misurazione durante l'autotest, apparecchio non ancora pronto.	Attendere finché il simbolo della fronte smette di lampeggiare.

Messaggio di errore	Problema	Soluzione
<b>Hi</b>	(1) Modalità di misurazione della temperatura frontale: la temperatura rilevata è superiore a 42,2 °C (108 °F). (2) Modalità di misurazione superficiale: la temperatura rilevata è superiore a 80 °C (176 °F).	Utilizzare il termometro esclusivamente entro gli intervalli di temperatura indicati. Se il messaggio di errore persiste, rivolgersi al rivenditore o al Servizio clienti.
<b>Lo</b>	(1) Modalità di misurazione della temperatura frontale: la temperatura rilevata è inferiore a 34 °C (93,2 °F). (2) Modalità di misurazione superficiale: la temperatura rilevata è inferiore a -22 °C (-7,6 °F).	Utilizzare il termometro esclusivamente entro gli intervalli di temperatura indicati. Se il messaggio di errore persiste, rivolgersi al rivenditore o al Servizio clienti.
	Le batterie sono esauste.	Cambiare le batterie.

## 11. Batterie

L'apparecchio necessita di due batterie, tipo AAA, LR03.

- Aprire il vano batterie.  
Premere con un oggetto appuntito sul vano batterie e contemporaneamente premere verso il basso il coperchio delle batterie.
- Estrarre le batterie esauste dal vano batterie.
- Inserire batterie nuove.  
Accertarsi che le batterie siano orientate correttamente.
- Chiudere il vano batterie.

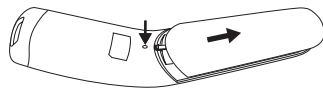



- Smaltire le batterie esauste e completamente scariche negli appositi punti di raccolta, nei punti di raccolta per rifiuti tossici o presso i negozi di elettronica. Lo smaltimento delle batterie è un obbligo di legge.
- I simboli riportati di seguito indicano che le batterie contengono sostanze tossiche.

Pb = batteria contenente piombo,  
Cd = batteria contenente cadmio,  
Hg = batteria contenente mercurio.

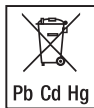

## 12. Pulizia dell'apparecchio

- ⚠ • Il sensore di misurazione è la parte più delicata del termometro. Durante la pulizia maneggiare il sensore di misurazione con la massima attenzione.
  - Non utilizzare detergenti aggressivi.
  - Seguire sempre tutte le indicazioni di sicurezza per l'utilizzatore e l'apparecchio.
- ▷ 3. Avvertenze e Sicurezza

Pulire il sensore di misurazione dopo ogni utilizzo. A tale scopo utilizzare un panno morbido o un cotton fioc imbevuto di disinfettante o di alcol al 70 %.

Per la pulizia dell'intero apparecchio utilizzare un panno morbido leggermente inumidito con acqua e sapone. Evitare assolutamente di lasciar penetrare acqua nell'apparecchio.

Utilizzare l'apparecchio solo quando è completamente asciutto.

## 13. Conservazione dell'apparecchio

- ⚠ Non utilizzare né riporre l'apparecchio in luoghi esposti a temperature troppo alte o troppo basse, all'umidità (vedere specifiche tecniche), alla luce solare, alla corrente elettrica o alla polvere. Diversamente le misurazioni potrebbero non essere corrette.

Se si prevede di non utilizzare l'apparecchio per un lungo periodo, rimuovere le batterie.

## 14. Smaltimento dell'apparecchio

- Per motivi ecologici, l'apparecchio non deve essere smaltito tra i normali rifiuti quando viene buttato via. Lo smaltimento deve essere effettuato negli appositi centri di raccolta. Smaltire l'apparecchio secondo la direttiva europea sui rifiuti di apparecchiature elettriche ed elettroniche (RAEE). Per eventuali chiarimenti, rivolgersi alle autorità comunali competenti per lo smaltimento.



## 15. Dati tecnici

In caso di utilizzo dell'apparecchio al di fuori di quanto specificato nelle presenti istruzioni non è possibile garantire un funzionamento corretto.

La precisione di questo termometro è stata accuratamente testata ed è stata sviluppata per una lunga durata di vita utile.

Se l'apparecchio viene utilizzato a scopo professionale, è necessario effettuare controlli tecnici con gli strumenti adeguati. Richiedere informazioni dettagliate sulla verifica della precisione all'indirizzo indicato del servizio assistenza. Beurer si riserva il diritto di apportare modifiche tecniche al fine del miglioramento e del continuo sviluppo del prodotto.

Tipo	FT 90/1
Metodo di misurazione	Misurazione a infrarossi senza contatto
Funzioni di base	Misurazione della temperatura frontale Misurazione della temperatura superficiale Misurazione della temperatura ambiente
Unità di misura	Celsius (°C) o Fahrenheit (°F)
Condizioni di funzionamento	10 °C - 40 °C (50 °F - 104 °F) in situazione di umidità relativa ≤ 95 %
Condizioni di conservazione	-20 °C - 50 °C (-4 °F - 122 °F) in situazione di umidità relativa ≤ 85 %
Distanza misurazione	Per effettuare la misurazione tenere una distanza di 2–3 cm

Intervalli di misurazione e precisione della misurazione della temperatura frontale	Misurazione della temperatura frontale 34 °C – 42,2 °C (93,2 °F – 108 °F) Precisione di misurazione da 36 °C a 39 °C: $\pm 0,2$ °C (da 96,8 °F a 102 °F: $\pm 0,4$ °F) Nel restante intervallo di misurazione: $\pm 0,3$ °C ( $\pm 0,5$ °F)
Precisione di ripetizione clinica	0,23 °C (0,41 °F)
Intervalli di misurazione e precisione Misurazione della temperatura superficiale	Misurazione della temperatura superficiale -22 °C – 80 °C (-7,6 °F – 176 °F) Precisione di misurazione $\pm 4\%$ o $\pm 2$ °C ( $\pm 4$ °F)
Funzione di memoria Misurazione della temperatura corporea	Memorizza automaticamente gli ultimi 60 valori misurati.
Segnale acustico (impostabile)	All'accensione dell'apparecchio, durante la misurazione, a misurazione conclusa.
Visualizzazione	Display LCD
Funzioni di risparmio energetico	L'apparecchio si spegne automaticamente dopo 1 minuto.
Ingombro Larghezza x profondità x altezza	ca. 47,6 mm x 29,0 mm x 188,0 mm
Peso	82 g (senza batterie)
Batterie	2 batterie AAA, LR03 Autonomia per ca. 3000 misurazioni L'attivazione di funzioni aggiuntive come il segnale acustico o l'illuminazione del display diminuiscono la durata delle batterie.

Il numero di serie si trova sull'apparecchio o nel vano batterie.

## 16. Direttive

L'apparecchio è conforme ai requisiti della direttiva europea per i dispositivi medici 93/42/EEC, alla legge sui dispositivi medici, alla norma ASTM E 1965 - 98 e alla norma europea EN 60601-1-2 (corrispondenza con CISPR11, IEC61000-4-2, IEC61000-4-3, IEC61000-4-8) e necessita di precauzioni d'impiego particolari per quanto riguarda la compatibilità elettromagnetica.



### **Avvertenze sulla compatibilità elettromagnetica**

- L'apparecchio è idoneo per l'utilizzo in qualsiasi ambiente riportato nelle presenti istruzioni per l'uso, incluso l'ambiente domestico.
- In determinate circostanze, in presenza di disturbi elettromagnetici l'apparecchio può essere utilizzato solo limitatamente. Ne possono conseguire ad es. messaggi di errore o un guasto del display/apparecchio.
- Evitare di utilizzare il presente apparecchio nelle immediate vicinanze di altri apparecchi o con apparecchi in posizione impilata, poiché ciò potrebbe determinare un funzionamento non corretto. Qualora fosse comunque necessario un utilizzo nel modo prescritto, è opportuno tenere sotto controllo questo apparecchio e gli altri apparecchi in modo da assicurarsi che funzionino correttamente.
- L'utilizzo di altri accessori diversi da quelli stabiliti dal produttore dell'apparecchio o in dotazione con l'apparecchio può comportare la comparsa di significative emissioni elettromagnetiche di disturbo o ridurre la resistenza dell'apparecchio alle interferenze elettromagnetiche e a un funzionamento non corretto dello stesso.
- La mancata osservanza può ridurre le prestazioni dell'apparecchio.

## 17. Garanzia/Assistenza

Beurer GmbH, Söflinger Strasse 218, D-89077 Ulm (di seguito denominata „Beurer“) offre una garanzia per questo prodotto, nel rispetto delle seguenti condizioni e nella misura descritta di seguito.

**Le seguenti condizioni di garanzia lasciano invariati gli obblighi di garanzia di legge del venditore stabiliti nel contratto di acquisto con l'acquirente.**

**La garanzia si applica inoltre fatte salve le prescrizioni di legge obbligatorie in materia di responsabilità.**

Beurer garantisce la perfetta funzionalità e la completezza di questo prodotto.

La garanzia mondiale è di 5 anni a partire dall'acquisto del prodotto nuovo, non usato, da parte dell'acquirente.

Questa garanzia copre solo i prodotti che l'acquirente ha acquistato come consumatore e che utilizza esclusivamente a scopo personale, in ambito domestico.

Vale il diritto tedesco.

Nel caso in cui il prodotto, durante il periodo di garanzia, si dimostrasse incompleto o presentasse difetti di funzionamento in linea con le seguenti disposizioni, Beurer provvederà a sostituire o riparare gratuitamente il prodotto in base alle presenti condizioni di garanzia.

**Per segnalare un caso di garanzia, l'acquirente deve rivolgersi innanzitutto al proprio rivenditore locale: vedere l'elenco „Service International“ in cui sono riportati gli indirizzi dei centri di assistenza.**

L'acquirente riceverà quindi informazioni più dettagliate sulla gestione del caso di garanzia, ad esempio dove deve inviare il prodotto e quali documenti sono necessari.

L'attivazione della garanzia viene presa in considerazione solo se l'acquirente può presentare

- una copia della fattura/prova d'acquisto e
  - il prodotto originale
- a Beurer o a un partner Beurer autorizzato.

Sono espressamente esclusi dalla presente garanzia

- l'usura dovuta al normale utilizzo o al consumo del prodotto;
- gli accessori forniti assieme a questo prodotto che, in caso di utilizzo conforme, si consumano o si esauriscono (ad es. batterie, batterie ricaricabili, manicotti, guarnizioni, elettrodi, lampadine, accessori e accessori per inalatore);
- i prodotti che sono stati utilizzati, puliti, conservati o sottoposti a manutenzione in modo improprio e/o senza rispettare le disposizioni riportate nelle istruzioni per l'uso, nonché i prodotti che sono stati aperti, riparati o smontati e rimontati dall'acquirente o da un centro di assistenza non autorizzato da Beurer;

- i danni occorsi nel trasporto dal produttore al cliente o tra il centro di assistenza e il cliente;
- i prodotti acquistati come articoli di seconda scelta o usati;
- i danni conseguenti che dipendono da un difetto del prodotto (in questo caso possono tuttavia esistere diritti derivanti dalla responsabilità per i prodotti o da altre disposizioni di legge obbligatorie in materia di responsabilità).

Le riparazioni o la sostituzione completa non prolungano in alcun caso il periodo di garanzia.

## İçindekiler

1. İşaretlerin açıklaması .....	104
2. Kullanım .....	105
3. Uyarılar ve Güvenlik .....	106
3.1 Kullanıcılara yönelik tehlikeler .....	106
3.2 Cihaza yönelik tehlikeler .....	106
3.3 Pillerle temas etme durumu için uyarılar .....	107
4. Bu termometre hakkında bilgiler .....	107
5. Cihaz açıklaması .....	109
5.1 Ekran açıklaması .....	110
6. Çalıştırma .....	110
7. Termometrenin açılması ve ayarlanması .....	111
7.1 Temel fonksiyonları ayarlama .....	111
8. Alın bölgesinden ölçüm .....	113
8.1 Kaydedilen ölçüm değerlerinin görüntülenmesi ...	114
9. Nesne sıcaklığı / Oda sıcaklığının ölçümü .....	115
10. Hataların gösterimi .....	115
11. Piller .....	116
12. Cihazın temizlenmesi .....	117
13. Cihazın saklanması .....	117
14. Cihazın elden çıkarılması .....	118
15. Teknik veriler .....	118
16. Yönetmelikler .....	119
17. Garanti / Servis .....	120



Lütfen bu kullanım kılavuzunu dikkatle okuyun, ileride kullanmak üzere saklayın, diğer kullanıcıların erişebilmesini sağlayın ve içindeki yönergelere uyun.

## Sayın müşterimiz,

Ürünlerimizden birini seçtiğiniz için teşekkür ederiz. Isı, yumuşak terapi, kan basıncı/diyagnoz, ağırlık, masaj ve hava konularında değerli ve titizlikle test edilmiş kaliteli ürünlerimiz, dünyanın her tarafında tercih edilmektedir. Lütfen bu kullanım kılavuzunu dikkatli bir şekilde okuyun ve içindeki açıklamalara uyun.

Yeni cihazınızı iyi günlerde kullanmanızı dileriz  
Beurer Ekibiniz









## Teslimat kapsamı

Teslimat kapsamını kontrol ederek karton ambalajın dıştan hasar görmemiş ve içeriğin eksiksiz olduğundan emin olun. Cihazı kullanmadan önce, cihazda ve aksesuarlarında gözle görülür hasarlar olmadığından ve tüm ambalaj malzemelerinin çıkarıldığından emin olunmalıdır. Şüpheli durumlarda kullanmayın ve satıcınıza veya belirtilen müşteri hizmetleri adresine başvurun.





- Termometre
- 2 adet AAA, LR03 pil
- Saklama kutusu
- Kullanım Kılavuzu

## 1. İşaretlerin açıklaması

Aşağıdaki semboller kullanım kılavuzunda ve cihaz üzerinde kullanılmıştır:

	<b>UYARI</b> Yaralanma ve sağlığınız için tehlike uyarı talimatları.
	<b>DİKKAT</b> Cihaz ve aksesuarlarındaki olası hasarlar için güvenlik uyarısı.
	<b>Not</b> Önemli bilgilere yönelik not.
	Kullanım kılavuzunu dikkate alın
	Uygulama parçası tip BF
	Elektrikli ve elektronik eski cihazlarla ilgili AB Yönetmeliği – WEEE'ye (Waste Electrical and Electronic Equipment) uygun şekilde bertaraf edilmelidir
	<b>CE işareti</b> Bu ürün gerekli Avrupa direktiflerinin ve ulusal direktiflerin gerekliliklerini karşılar.
	Üretici



	İzin verilen depolama ve taşıma sıcaklığı ve hava nemi
	İzin verilen çalışma sıcaklığı ve nem
<b>IP22</b>	12,5 mm ve daha büyük çapta yabancı cisimlere ve gövde maks. 15° eğimli olduğunda damlayan suya karşı korumalıdır
<b>SN</b>	Seri numarası
	Önemli bilgi/ipucu
	Başka bir bölüme çapraz başvuru.
	Ambalajı çevreye saygılı şekilde bertaraf edin

## 2. Kullanım

Bu termometre alın, nesne ve oda sıcaklığının temassız ölçümü için kullanılır. Bununla vücut sıcaklığınızı hızlı ve basit biçimde ölçebilirsiniz. Değerler otomatik olarak kaydedilir.

### 3. Uyarılar ve Güvenlik

#### 3.1 Kullanıcılara yönelik tehlikeler

- Cihazınızı ancak bu kullanım kılavuzunu okuyup anladıktan sonra kullanın.
- Lütfen bu kullanım kılavuzunu ileride tekrar kullanmak üzere saklayın. Kullanım kılavuzu tüm kullanıcılar için erişilebilir olmalıdır. Tüm talimat ve uyarılara uyulmalıdır.
- Cihazı, ölçüm yapmadan en az 30 dakika önce ölçüm yapılacak olan odada muhafaza edin.
- Termometre FT 90, insan vücudunda yalnızca kullanım kılavuzunda belirtilen ölçüm yerinde kullanılmak üzere tasarlanmıştır.
- Cihaz yalnızca kullanım kılavuzunda belirtilen amaçla kullanılmak üzere tasarlanmıştır.
- Cihaz çocuklar tarafından kullanılamaz. Tıbbi ürünler oyuncak değildir.
- Her kullanımdan önce lensin sağlam olup olmadığını kontrol edin. Arızalı olması halinde satıcınıza veya servisimize başvurun.
- Cihaz pratik kullanım amaçlı üretilmiştir, ancak doktor muayenesinin yerini tutamaz.
- Cihazın kullanımıyla ilgili hala sorularınız varsa, lütfen satıcınıza veya müşteri hizmetlerine başvurun.

#### 3.2 Cihaza yönelik tehlikeler

- Cihazı herhangi bir mekanik darbeye maruz bırakmayın.
- Cihazı doğrudan güneş ışığına maruz bırakmayın.
- Cihazı herhangi bir sıvıya maruz bırakmayın. Cihaz su geçirmez değildir. Su veya her türlü sıvıyla doğrudan temas ettirmekten kaçının.
- Cihazın yalnızca yetkili servisler tarafından onarılmasını sağlayın, aksi takdirde garanti hakkınız ortadan kalkar.
- Taşınabilir veya mobil HF iletişim sistemleri bu cihazı etkileyebilir.

### 3.3 ⚠ Pillerle temas etme durumu için uyarılar

- Pil hücreesindeki sıvı, cilt veya gözlerle temas ettiğinde, ilgili yeri suyla yıkayın ve bir doktora başvurun.
- ⚠ **Yutma tehlikesi!** Küçük çocuklar pilleri yutabilir ve bunun sonucunda boğulabilir. Bu nedenle pilleri, küçük çocukların erişmeyeceği yerlerde saklayın!
- Artı (+) ve eksi (-) kutup işaretlerine dikkat edin.
- Bir pil aktığında koruyucu eldiven giyin ve pil bölmesini kuru bir bezle temizleyin.
- Pilleri aşırı ısıya karşı koruyun.
- ⚠ **Patlama tehlikesi!** Pilleri ateşle atmayın.
- Piller şarj edilmemeli veya kısa devre yaptırılmamalıdır.
- Cihazı uzun süre kullanmayacağınız durumlarda pilleri pil bölmesinden çıkarın.
- Yalnız aynı tip veya eşdeğer tip piller kullanın.
- Her zaman tüm pilleri aynı anda değiştirin.
- Şarj edilebilir pil kullanmayın!
- Pilleri parçalarına ayırmayın, açmayın veya parçalamayın.

## 4. Bu termometre hakkında bilgiler

Ölçülen ısı değeri, ölçümün yapıldığı vücut bölgesine bağlı olarak değişiklik gösterir. Sapma sağlıklı bireylerde farklı vücut bölgelerinde 0,2 °C ile 1 °C (0,4 °F ile 1,8 °F) arasında gerçekleşebilir.

Farklı termometrelerde normal ısı aralığı

	Ölçüm değerleri	Kullanılan termometre
Alın sıcaklığı	35,8 °C – 37,6 °C (96,4 °F – 99,7 °F)	Alın termometresi
Kulak sıcaklığı	36,0 °C – 37,8 °C (96,8 °F – 100,0 °F)	Kulak termometresi
Oral sıcaklık	36,0 °C – 37,4 °C (96,8 °F – 99,3 °F)	geleneksel termometre
Rektal sıcaklık	36,3 °C – 37,8 °C (97,3 °F – 100,0 °F)	geleneksel termometre



#### Beurer ipucu

- Farklı termometrelerle ölçülmüş sıcaklıkları asla birbiriyle karşılaştırmayın.
- Doktorunuza vücut sıcaklığınızı hangi termometre ile ve vücudunuzun hangi bölgesinde ölçtüğünüzü söyleyin. Bunu kendi kendinize yaptığınız teşhiste de göz önünde bulundurun.



Termometre ölçümden önce çok uzun süre elde tutulursa ısınır. Bunun sonucunda ölçüm sonucu yanlış olabilir.

## Vücut sıcaklığını etkileyen faktörler

- Bireysel, kişiye bağlı metabolizma
- Yaş

Vücut sıcaklığı, emzirilme dönemindeki bebeklerde ve küçük çocuklarda yetişkinlerdekinden daha yüksektir. Çocuklarda sıcaklık değişiklikleri daha çabuk ve sık ortaya çıkar. Artan yaşla birlikte normal vücut sıcaklığı da düşer.

- Giysiler
- Dış sıcaklık
- Günün saati

Vücut sıcaklığı sabahları daha düşüktür ve gün içerisinde akşam saatlerine doğru artış gösterir.

- Aktiviteler

Vücut aktiviteleri ile etkisi daha düşük olan zihinsel aktiviteler vücut sıcaklığını artırır.



#### Beurer ipucu

Vücut sıcaklığının ölçümü bir kimsenin güncel ölçüm değerlerini verir. Eğer sonuçları doğru yorumladığınızdan emin olamıyorsanız veya anormal değerler (örn. ateş) ortaya çıkarsa, doktorunuza başvurun. Bu durum huzursuzluk, yoğun terleme, ciltte kızarıklık, şiddetli kalp atışı, kriz eğilimi vb. hastalık belirtilerinin ortaya çıktığı küçük sıcaklık değişimlerinde de geçerlidir.

## 5. Cihaz açıklaması

- 1 Ekran
- 2 **MODE/MEM** düğmesi
- 3 Açma/Kapama düğmesi ①
- 4 **LIGHT/SET** düğmesi
- 5 **SCAN** düğmesi
- 6 Ölçüm sensörü
- 7 Pil yuvası kilidi
- 8 Pil yuvası kapağı

Düğmeler	İşlevler
①	Cihazı açın ve kapatır.
<b>SCAN</b>	Sıcaklık ölçümünü başlatma.
<b>MODE/MEM</b>	<b>MODE</b> Ölçme modunun ayarlama. <b>MEM</b> Kaydedilmiş ölçüm değerleri göstergesi.
<b>LIGHT/SET</b>	<b>LIGHT</b> Ekran aydınlatmasının manuel olarak açılması. <b>SET</b> Temel fonksiyonların ayarlanması.

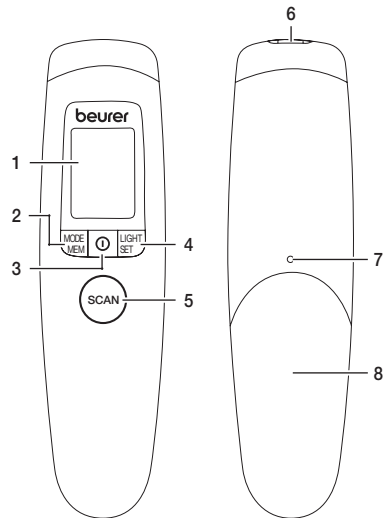

## 5.1 Ekran açıklaması

- 1 Nesne sıcaklığı modu
- 2 Oda sıcaklığı modu
- 3 Alın sıcaklığı modu
- 4 Sinyal sesi sembolü
- 5 Yıl
- 6 Bellek fonksiyonu
- 7 Tarih
- 8 Pil durumu
- 9 Sıcaklık değeri ve hafıza yeri numarası göstergesi
- 10 Ölçüm birimi Santigrat/Fahrenheit
- 11 Ölçüm sonucu  $\geq 38,0^{\circ}\text{C}$  "ateş"
- 12 Ölçüm sonucu  $< 38,0^{\circ}\text{C}$  "ateş yok"
- 13 Ekran aydınlatma sembolü
- 14 Yıl, tarih, saat göstergesi

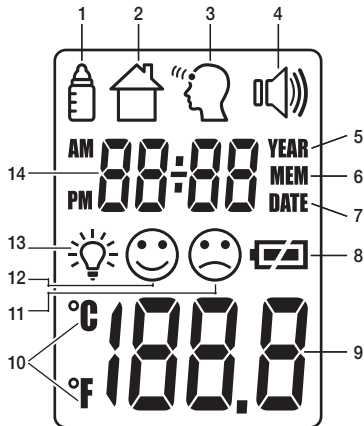

## 6. Çalıştırma

Mevcut ise, pil haznesi kapağının izole bandını çekerek pil yatağı kapağını ve de pil koruma folyesini çıkartınız ve pili kutuplarına göre yerleştiriniz.

▷ 11. Piller

Termometre kendi kendine kısa bir test uygulayıp iki kısa bip sesi çıkardıktan sonra, alın bölgesinde sıcaklık ölçümü yapmaya hazırdır.

## 7. Termometrenin açılması ve ayarlanması

Açma/kapama **ⓘ** düğmesine kısaca basın.



Termometre kendi kendine kısa bir test uygulayıp iki kısa bip sesi çıkardıktan sonra, alın bölgesinde sıcaklık ölçümü yapmaya hazırdır.

Cihaz her zaman alın sıcaklığı modunda çalışmaya başlar .

### 7.1 Temel fonksiyonları ayarlama

Bu menüde aşağıdaki fonksiyonlar sırayla kişiselleştirilebilir.

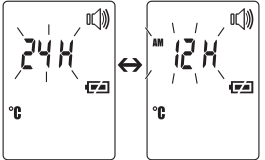
Saat formatı → Tarih → Saat → Sıcaklık ölçüm birimi → Sinyal sesi → Ekran aydınlatması

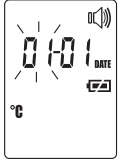
Saat formatı	<ul style="list-style-type: none"><li>Termometre çalışır durumdayken, 5 saniye boyunca <b>LIGHT/SET</b> düğmesine basın.</li></ul> <p>Saat formatı göstergesi ekranda yanıp söner (Res. 1).</p> <ul style="list-style-type: none"><li><b>MODE/MEM</b> düğmesine basarak istediğiniz saat formatını ayarlayın ve <b>LIGHT/SET</b> düğmesine basarak onaylayın.</li></ul>	 <p>Res. 1</p>
Tarih	<p>Yıl bilgisi ekranda yanıp söner (Res. 2).</p> <ul style="list-style-type: none"><li><b>MODE/MEM</b> düğmesine basarak istediğiniz yılı ayarlayın ve <b>LIGHT/SET</b> düğmesine basarak onaylayın.</li></ul> <p>Gün/ay ekranda yanıp söner (Res. 3).</p> <ul style="list-style-type: none"><li><b>MODE/MEM</b> düğmesine basarak istediğiniz günü ve ayı ayarlayın ve <b>LIGHT/SET</b> düğmesine basarak onaylayın.</li></ul> <p><b>ⓘ</b> 24 saat formatında tarih, gün/ay ile birlikte gösterilir. 12 saat formatında tarih, ay/gün ile birlikte gösterilir.</p>	 <p>Res. 2</p>  <p>Res. 3</p>

Saat ekranda yanıp söner (Res. 4).

- **MODE/MEM** düğmesine basarak saati ayarlayın ve **LIGHT/SET** düğmesine basarak onaylayın.
- **i** 12 saat formatında saat, AM/PM (sabah/akşam) olarak gösterilir.



Res. 4

Sıcaklık ölçüm birimi ekranda yanıp söner (Res. 5).

Sıcaklık sonucunuzu derece Santigrat (°C) ya da derece Fahrenheit (°F) sıcaklık birimi cinsinden görüntüleyebilirsiniz.

- Ölçüm sonuçlarını Santigrat cinsinden görüntülemek için **MODE/MEM** düğmesine basarak **°C** ögesini seçin ve **LIGHT/SET** düğmesine basarak onaylayın.
- Ölçüm sonuçlarını Fahrenheit cinsinden görüntülemek için **MODE/MEM** düğmesine basarak **°F** ögesini seçin ve **LIGHT/SET** düğmesine basarak onaylayın.

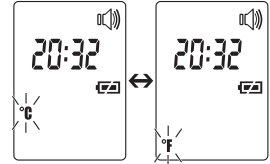

Res. 5

Sinyal sesi sembolü ekranda yanıp söner (Res. 6).

Sinyal sesini (cihaz açıkken, ölçüm sırasında, ölçüm sonrasında) açabilir veya kapatabilirsiniz.

- Sinyal sesini açmak için **MODE/MEM** düğmesine basarak **ON** ögesini seçin ve **LIGHT/SET** düğmesine basarak onaylayın.
- Sinyal sesini kapatmak için **MODE/MEM** düğmesine basarak **OFF** ögesini seçin ve **LIGHT/SET** düğmesine basarak onaylayın.

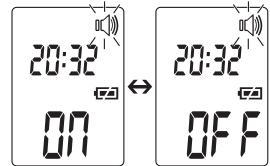



Res. 6



Işık sembolü ekranda yanıp söner (Res. 7).

Otomatik ekran aydınlatmasını (alın sıcaklığını ölçtükten sonra) açabilir veya kapatabilirsiniz.

- Otomatik ekran aydınlatmasını açmak için **MODE/MEM** düğmesine basarak  öğesini seçin ve **LIGHT/SET** düğmesine basarak onaylayın.
- Otomatik ekran aydınlatmasını kapatmak için **MODE/MEM** düğmesine basarak  öğesini seçin ve **LIGHT/SET** düğmesine basarak onaylayın.

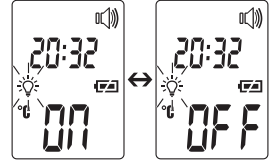

Res. 7

Bunun yanı sıra ekran aydınlatmasını, **LIGHT/SET** düğmesine kısaca basarak manuel olarak da çalıştırabilirsiniz.

Ekran 5 saniye boyunca aydınlanır.

❗ Otomatik ve manuel ekran aydınlatması, ölçüm işlemi esnasında kullanılamaz.

## 8. Alın bölgesinden ölçüm

Açma/kapama düğmesine  kısaca basın.

Cihaz kendi kendine kısa bir test uygulayıp iki kısa bip sesi çıkardıktan sonra, alın bölgesinde sıcaklık ölçümü yapmaya hazırdır. Cihaz her zaman alın sıcaklığı modundadır. Bu  sembolünde görülür.



Beurer ipucu

Fiziksel aktivite,

- alın bölgesinde aşırı terleme, damar büzücü ilaçlar ve ciltte kızarıklıkların ölçüm sonucunu etkileyebileceğini dikkate alın.
- Alın bölgesinin, terden ve kozmetik ürünlerden arındırılmış olması gerekmektedir.

Termometreyi ölçüm yerinin 2 - 3 cm gerisine koyun. **SCAN** düğmesine basın ve termometreyi alın bölgesinde sağa ve sola doğru hareket ettirin (Res. 8).

Ölçüm esnasında, termometrenin yeni bir yüksek ölçüm değeri bulunduğunu bildiren kısa bir bip sesi (sadece sinyal sesi açıkken) duyulur.

Ölçüm süresinin sonunda uzun bir bip sesi duyulur.

**SCAN** düğmesini bırakın.

Artık ölçülen değeri okuyabilirsiniz.

Ayrıca ekranda ölçüm sonucuna göre ateş ☹️ ya da ateş yok 😊 sembolü gösterilir:

Ateş yok sembolü 😊 vücut sıcaklığının normal olduğunu, ateş sembolü ☹️ ise ölçüm değerinin ölçüm değerinin 38,0°C veya üstünde olduğunu gösterir; bu da ateş alarmı anlamına gelmektedir. Sinyal sesi açık olduğunda ölçüm sonunda ayrıca sıcaklık 38,0°C veya üstünde olduğunda üç bip sesi verilir.

Ölçüm süresi normal şartlar altında 2 saniyedir, ancak 30 saniyeye kadar sürebilir.

Cihaz iki kısa bip sesi ve artık yanıp sönmeyen bir alın sembolü ile 🗣️, cihazın başka bir ölçüm için hazır olduğunu belirtir. Ölçüm değeri, tarih/saat ve „ateş“ ☹️ / „ateş yok“ 😊 sınıflandırmasıyla otomatik olarak kaydedilir.



Res. 8

## 8.1 Kaydedilen ölçüm değerlerinin görüntülenmesi

Cihaz, ölçüm değerlerini sadece alın sıcaklığı modunda kaydeder 🗣️. Cihaz, ölçülen son 60 değeri otomatik olarak kaydeder.

60 adetlik bellek alanı aşıldığında, en eski değer silinir.

Kayıt şu şekilde çağırılır:

- Termometre çalışır durumdayken, 5 saniye boyunca **MODE/MEM** düğmesine basın. En yeni ölçüm değeri gözükecektir.
- **MODE/MEM** düğmesine her bastığınızda ve ölçüm değeri düğmesini her bıraktığınızda, ilk olarak kayıt yeri numarası görüntülenir.
- Üst satırda dönüşümlü olarak saat ve tarih görüntülenir.

## 9. Nesne sıcaklığı/Oda sıcaklığının ölçümü

Nesne sıcaklığı modu

Bu termometreyle nesne sıcaklığını ölçmek istiyorsanız, termometreyi nesne sıcaklığı moduna almanız gerekmektedir.

- Cihazı nesne sıcaklığı moduna almak için termometre çalışır durumdayken **MODE/MEM** düğmesine basın.

Cihaz nesne sıcaklığı modunda çalışmaya başlar .

- Termometreyi ölçüm yapmak istediğiniz yerin 2–3 cm gerisine koyun. **SCAN** düğmesine kısaca basın ve ekranda gözüken sıcaklığı okuyun (Res. 9).

Nesne sıcaklığı modundaki ölçüm değerleri kaydedilmemektedir.



Res. 9

Oda sıcaklığı modu

Termometreyi oda sıcaklığı ölçmede kullanmak istiyorsanız, oda sıcaklığı moduna almanız gerekmektedir.

- Termometreyi oda sıcaklığı moduna almak için, termometre çalışır durumdayken iki defa kısaca **MODE/MEM** düğmesine basın.

Cihaz oda sıcaklığı modunda çalışmaya başlar .

- Oda sıcaklığı doğrudan gösterilir (Res. 10).

Oda sıcaklığı modundaki ölçüm değerleri kaydedilmemektedir.



Res. 10

## 10. Hataların gösterimi

Hata mesajı	Sorun	Çözüm
	Kendi kendine test sırasında cihaz ölçüm yapmaya hazır değil.	Alın sembolü durana kadar bekleyin.

Hata mesajı	Sorun	Çözüm
H <sub>i</sub>	(1) Alın sıcaklığı modu: Tespit edilen sıcaklık 42,2°C'nin üzerinde (108°F). (2) Nesne sıcaklığı modu: Tespit edilen sıcaklık 80°C'nin üzerinde (176°F).	Termometreyi yalnızca belirtilen sıcaklık aralıkları içerisinde kullanın. Yeniden hatalı gösterim olursa satıcınıza veya müşteri hizmetlerine danışın.
Lo	(1) Alın sıcaklığı modu: Tespit edilen sıcaklık 34°C'nin altında (93,2°F). (2) Nesne sıcaklığı modu: Tespit edilen sıcaklık -22°C'nin altında (-7,6°F).	Termometreyi yalnızca belirtilen sıcaklık aralıkları içerisinde kullanın. Yeniden hatalı gösterim olursa satıcınıza veya müşteri hizmetlerine danışın.
	Piller bitmiş.	Pilleri değiştirin.

## 11. Piller

Cihaz; AAA, LR03 tipinde iki pille çalışır.

- Pil yuvasını açın.

Sivri bir nesneyle pil yuvası kilidini bastırın ve aynı anda pil yuvasını aşağıya doğru itin.

- Bitmiş pilleri, pil yuvasından çıkarın.
- Yeni pilleri yerleştirin.

Pillerin doğru yönde yerleştirilmiş olmasına dikkat edin.

- Pil yuvasını kapatın.

- Kullanılmış, şarjı tamamen boşalmış piller özel işaretli toplama kutularına atılarak, özel çöp alma yerlerine veya elektrikli cihaz satıcılarına teslim edilerek bertaraf edilmelidir. Pillerin bertaraf edilmesi, yasal olarak sizin sorumluluğunuzdadır.

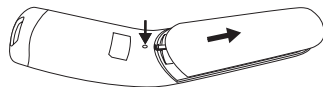

- Bu işaretler, zararlı madde içeren pillerin üzerinde bulunur:  
Pb = Pil kurşun içeriyor,  
Cd = Pil kadmiyum içeriyor,  
Hg = Pil cıva içeriyor.



## 12. Cihazın temizlenmesi



- Ölçüm sensörü, termometrenin en hassas parçasıdır. Ölçüm sensorünü temizlerken çok dikkat edin.
  - Aşındırıcı temizlik maddesi kullanmayın.
  - Kullanıcıya ve cihaza yönelik güvenlik talimatlarına uyun.
- ▷ 3. Uyarılar ve Güvenlik

Ölçüm sensörünü her kullanımdan sonra temizleyin. Bunun için dezenfektan veya alkol ile nemlendirilebilen yumuşak bir bez veya pamuklu çubuk kullanın. Tüm cihazı temizlemek için lütfen yumuşak, sabunlu su ile hafif nemlendirilmiş bir bez kullanın. Cihaza kesinlikle su girmemelidir. Cihazı, tamamen kuruyana dek kullanmayın.

## 13. Cihazın saklanması



Cihaz çok yüksek veya düşük sıcaklıktaki veya nemli ortamlarda (bkz: teknik özellikler), güneş ışığında, elektrik akımı ile bağlantılı veya tozlu yerlerde saklanamaz veya kullanılamaz. Aksi takdirde ölçümlerde tutarsızlıklar ortaya çıkabilir. Uzun süreli saklama planlanıyorsa, piller çıkarılmalıdır.

## 14. Cihazın elden çıkarılması

- Çevreyi korumak için, kullanım ömrü dolan cihazı evsel atıklarla beraber elden çıkarmayın. Cihaz, ülkenizdeki uygun atık toplama merkezleri üzerinden bertaraf edilebilir. Cihazı hurda elektrikli ve elektronik eşya direktifine – WEEE (Waste Electrical and Electronic Equipment) uygun olarak bertaraf edin. Bertaraf etme ile ilgili sorularınızı, ilgili yerel makamlara iletebilirsiniz.



## 15. Teknik veriler

Cihaz belirtilen şartlar dışında kullanılırsa kusursuz çalışması garanti edilememektedir!

Bu termometrenin doğruluğu dikkatli bir şekilde kontrol edilmiştir ve alet uzun bir kullanım ömrüne yönelik olarak geliştirilmiştir.

Aletin tedavi amacıyla kullanılması halinde, uygun araçlarla ölçüm kontrolleri yapılmalıdır. Doğruluk kontrolü ile ayrıntılı bilgileri servis adresinden talep edebilirsiniz.

Ürünü iyileştirmek ve geliştirmek için teknik değişiklik yapma hakkımız saklıdır.

Tip	FT 90/1
Ölçüm yöntemi	Temassız kızılötesi ölçüm
Temel fonksiyonlar	Alın sıcaklığı ölçümü Nesne sıcaklığı ölçümü Oda sıcaklığı ölçümü
Ölçüm birimleri	Santigrat (°C) veya Fahrenheit (°F)
Kullanım şartları	10 °C – 40 °C (50 °F – 104 °F) bağıl nem oranı ≤ % 95
Saklama ortamı	-20 °C – 50 °C (-4 °F – 122 °F) bağıl nem oranı ≤ % 85
Ölçme mesafesi	Ölçüm yerine 2–3 cm uzaklık

Ölçüm aralığı ve alın sıcaklığı ölçümünün doğruluğu	Alın sıcaklığı ölçümü 34 °C – 42,2 °C (93,2 °F – 108 °F) Ölçüm kesinliği 36 °C – 39 °C: ±0,2 °C (96,8 °F ila 102 °F: ±0,4 °F) Kalan ölçüm aralığında ±0,3 °C (±0,5 °F)
Klinik tekrarlama hassasiyeti	0,23 °C (0,41 °F)
Ölçüm aralığı ve kesinliği Nesne sıcaklığı ölçümü	Nesne sıcaklığı ölçümü -22 °C – 80 °C (-7,6 °F – 176 °F) Ölçüm kesinliği ±%4 veya ±2 °C (±4 °F)
Bellek fonksiyonu Vücut sıcaklığı ölçümü	Son 60 ölçüm değerini otomatik olarak kaydeder.
Sinyal sesi (ayarlanabilir)	Cihazı açarken, ölçüm yaparken, ölçümün sonunda.
Gösterge	LCD Ekran
Enerji tasarrufu fonksiyonları	Cihaz 1 dakika sonra otomatik olarak kapanır.
Ölçüler Genişlik x Derinlik x Yükseklik	yakl. 47,6 mm x 29,0 mm x 188,0 mm
Ağırlık	82 g (piller hariç)
Pilin	2 adet AAA, LR03 pil Yaklaşık 3000 ölçüme yeten çalışma ömrü Buna ek olarak, sinyal sesi ya da ekran aydınlatması gibi aktifleştirilmiş fonksiyonlar pilin ömrünü kısaltmaktadır.

Seri numarası, cihazın üzerinde veya pil bölmesindedir.

## 16. Yönetmelikler

Bu cihaz, tıbbi cihazlarla ilgili 93/42/EEC sayılı AB direktifine, tıbbi ürünler kanununa, ASTM E 1965 - 98 normuna, EN 60601-1-2 Avrupa normuna (CISPR11, IEC61000-4-2, IEC61000-4-3, IEC61000-4-8 normuna uygunluk) uygundur ve elektromanyetik uyumluluk bakımından özel önlemlere tabidir.

## **Elektromanyetik uyumluluk hakkında bilgiler**

- Cihaz, konutlar dahil olmak üzere bu kullanım kılavuzunda belirtilen tüm ortamlarda çalıştırılabilir.
- Elektromanyetik parazit mevcudiyeti olduğunda cihazın fonksiyonlarının duruma bağlı olarak kısıtlanma ihtimali vardır. Bunun sonucunda örneğin hata mesajları görülmesi veya ekranın/cihazı devre dışı kalması mümkündür.
- Bu cihaz başka cihazların hemen yanında veya başka cihazlar ile üst üste koyularak kullanılmamalıdır, aksi halde cihazın hatalı çalışması söz konusu olabilir. Bahsedilen şekilde bir kullanım kesinlikle kaçınılmazsa, gerektiği gibi çalıştıklarından emin olmak için bu cihaz ve diğer cihazlar gözlemlenmelidir.
- Bu cihazın üreticisinin belirttiği veya sağladığı aksesuarlar haricindeki aksesuarların kullanılması, elektromanyetik parazit emisyonlarının artmasına veya cihazın elektromanyetik uyumluluğunun azalmasına neden olabilir ve cihazın hatalı çalışmasına yol açabilir.
- Bunun dikkate alınmaması cihaz performansının olumsuz etkilenmesine neden olabilir.

## **17. Garanti / Servis**

Beurer GmbH, Söflinger Straße 218, D-89077 Ulm (aşağıda „Beurer“ olarak anılacaktır) bu ürün için aşağıdaki koşullar çerçevesinde ve aşağıda açıklanan kapsamda bir garanti sunmaktadır.

**Aşağıdaki garanti koşulları, satıcının müşteri ile yaptığı satış sözleşmesinden doğan yasal garanti yükümlülüklerini etkilemez.**

**Garanti, yasalarla zorunlu kılınan sorumlulukların kapsamında herhangi bir kısıtlamaya neden olmaksızın geçerlidir.**

Beurer, bu ürünün kusursuz bir şekilde çalıştığını ve eksiksiz olduğunu garanti eder.

Yeni ve kullanılmamış bir ürünün müşteri tarafından satın alınmasıyla başlayan ve dünya genelinde geçerli olan garanti süresi 5 yıldır.

Bu garanti sadece tüketici olarak müşteri tarafından satın alınan ve bireysel amaçlarla sadece evde kullanılan ürünler için geçerlidir.

Alman yasaları geçerlidir.



Bu ürünün garanti süresi içinde aşağıda belirtilen hükümler uyarınca eksiksiz olmadığı veya çalışma açısından kusurlu olduğu saptanırsa, Beurer bu garanti koşulları kapsamında ücretsiz bir ikame ürün teslimatı veya onarım gerçekleştirerek yükümlüdür.

**Müşteri bir garanti talebinde bulunmak istediğinde önce yerel satıcıya başvuracaktır. Servis adreslerinin olduğu ekteki „Uluslararası Servis“ listesini inceleyin.**

Bu durumda müşteriye, garanti işlemlerinin yürütülmesiyle ilgili olarak örneğin ürünün nereye gönderileceği ve hangi belgelerin gerekli olduğu gibi ayrıntılı bilgiler verilecektir.

Garanti talebi ancak müşterinin

- faturanın/satın alma belgesinin bir kopyasını ve
- orijinal ürünü

yetkili bir Beurer iş ortağına sunabilmesi halinde işleme konabilir.

Aşağıdaki durumlar kesinlikle bu garanti kapsamının dışındadır:

- Ürünün normal kullanımından veya tüketiminden kaynaklanan aşınmalar ve yıpranmalar;
- Bu ürün ile birlikte teslim edilen ve usulüne uygun kullanıldığında da yıpranabilecek veya tükenebilecek aksesuar parçaları (örneğin piller, şarj edilebilir piller, manşetler, contalar, elektrotlar, aydınlatma malzemeleri, başlıklar ve nebulizatör aksesuarları);
- Kullanım kılavuzundaki bilgiler dikkate alınmadan ve/veya usulüne uygun olmayan bir şekilde kullanılan, temizlenen, depolanan veya bakımı yapılan ürünler ve Beurer tarafından yetkilendirilmemiş bir servis merkezi veya müşterinin kendisi tarafından açılan, onarılan veya üzerinde değişiklik yapılan ürünler;
- Ürünün üreticiden müşteriye nakliyesi sırasında oluşan hasarlar;
- İkinci kalite ürün veya kullanılmış ürün olarak satın alınan ürünler;
- Bu ürünlerdeki bir kusurdan kaynaklanan müteakip hasarlar (ancak bu durumda ürün sorumluluğu veya yasal zorunlu sorumluluk hükümleri uyarınca tüketici hakları olabilir).

Onarım veya komple değişim garanti süresini hiçbir şekilde uzatmaz.

## Содержание

1. Пояснения к символам .....	123
2. Область применения .....	124
3. Предостережения и безопасность .....	125
3.1 Опасности для пользователя .....	125
3.2 Опасности для прибора .....	125
3.3 Обращение с элементами питания .....	126
4. Информация о термометре .....	127
5. Описание прибора .....	129
5.1 Описание дисплея .....	130
6. Подготовка к работе .....	130
7. Включение и настройка термометра .....	131
7.1 Настройка основных функций .....	131
8. Измерение температуры на лбу .....	134
8.1 Отображение измеренных значений .....	135
9. Измерение температуры объекта/комнатной температуры .....	135
10. Индикация неисправностей .....	136
11. Батарейки .....	137
12. Очистка прибора .....	138
13. Хранение прибора .....	138
14. Утилизация прибора .....	139
15. Технические характеристики .....	139
16. Директивы .....	141
17. Гарантия/сервисное обслуживание .....	142



**Внимательно прочтите данную инструкцию по применению, сохраняйте ее для последующего использования, храните в месте, доступном для других пользователей, и следуйте указаниям.**

## Уважаемый покупатель!

Благодарим Вас за выбор продукции нашей фирмы. Мы производим современные, тщательно протестированные, высококачественные изделия для обогрева, мягкой терапии, измерения массы, артериального давления, для диагностики, массажа и очистки воздуха. Внимательно прочтите эту инструкцию и следуйте указаниям.

С наилучшими пожеланиями,  
компания **Beurer**







## Комплект поставки







Проверьте комплектность поставки и убедитесь, что на картонной упаковке нет внешних повреждений. Перед использованием убедитесь в том, что прибор и его принадлежности не имеют видимых повреждений, и удалите все упаковочные материалы. При наличии сомнений не используйте прибор и обратитесь к продавцу или по указанному адресу сервисной службы.

- Медицинский термометр
- 2 батарейки AAA, LR03
- Коробка для хранения
- Инструкция по применению

## 1. Пояснения к символам

В инструкции по применению и на приборе используются следующие символы.

	<b>ПРЕДОСТЕРЕЖЕНИЕ</b> Предупреждает об опасности травмирования или ущерба для здоровья.
	<b>ВНИМАНИЕ</b> Указывает на возможность повреждения прибора/принадлежностей.
	<b>Примечание</b> Отмечает важную информацию.
	Соблюдайте инструкцию по применению
	Рабочая часть типа BF
	Утилизация прибора в соответствии с Директивой ЕС по отходам электрического и электронного оборудования — WEEE (Waste Electrical and Electronic Equipment).
	<b>Знак CE</b> Это изделие соответствует требованиям действующих европейских и национальных директив.

	Производитель
Storage/Transport 	Допустимая температура и влажность воздуха при хранении и транспортировке
Operating 	Допустимая рабочая температура и влажность воздуха
<b>IP22</b>	Защита от проникновения твердых тел диаметром 12,5 мм и больше и от капель воды, когда корпус наклонен на 15°
	Серийный номер
	Важная информация/совет
	Перекрестная ссылка на другой абзац.
	Утилизировать упаковку в соответствии с предписаниями по охране окружающей среды

## 2. Область применения

Медицинский термометр предназначен для бесконтактного измерения температуры лба, температуры предмета и температуры помещения. С его помощью Вы можете быстро и просто определить температуру тела. Измеренные значения сохраняются автоматически.

### 3. Предостережения и безопасность

#### 3.1 Опасности для пользователя



- Используйте прибор только после того, как прочтете данную инструкцию и поймете содержащуюся в ней информацию.
- Сохраните данную инструкцию. Инструкция должна быть доступна для всех пользователей. Соблюдайте все указания.
- Прибор перед измерением должен минимум 30 минут находиться в том помещении, в котором будет проводиться измерение.
- Термометр FT 90 предназначен для измерения температуры тела только в месте, указанном в инструкции по применению.
- Прибор должен использоваться только в целях, описываемых в данной инструкции по применению.
- Использование прибора детьми запрещено. Не разрешайте детям играть с медицинскими изделиями.
- Перед каждым применением проверяйте, не повреждена ли линза. В случае ее повреждения обратитесь к поставщику или в сервисный центр.
- Прибор был сконструирован для практического применения, однако его использование не может заменить посещения врача.
- Если у Вас есть какие-либо вопросы по применению прибора, обратитесь к своему торговому представителю или в сервисную службу.

#### 3.2 Опасности для прибора

- Не подвергайте прибор воздействию механических ударов.
- Не допускайте воздействия на прибор прямых солнечных лучей.
- Не допускайте контакта прибора с жидкостями. Прибор не является водонепроницаемым. Избегайте прямого контакта с водой или другими жидкостями.
- Доверяйте ремонт прибора только авторизованным сервисным центрам, иначе гарантия потеряет свою силу.

- Переносные и мобильные высокочастотные коммуникационные устройства могут оказать влияние на работу прибора.

### 3.3 **Обращение с элементами питания**

- При попадании жидкости из аккумулятора на кожу или в глаза необходимо промыть соответствующий участок большим количеством воды и обратиться к врачу.
-  **Опасность проглатывания мелких частей!** Маленькие дети могут проглотить батарейки и подавиться ими. Поэтому батарейки необходимо хранить в недоступном для детей месте!
- Обращайте внимание на обозначение полярности: плюс (+) и минус (-).
- Если батарейка потекла, очистите отделение для батареек сухой салфеткой, надев защитные перчатки.
- Защищайте батарейки от чрезмерного воздействия тепла.
-  **Опасность взрыва!** Не бросайте батарейки в огонь.
- Не заряжайте и не замыкайте батарейки накоротко.
- Если прибор длительное время не используется, извлеките из него батарейки.
- Используйте батарейки только одного типа или равноценных типов.
- Заменяйте все батарейки сразу.
- Не используйте перезаряжаемые аккумуляторы!
- Не разбирайте, не открывайте и не разбивайте батарейки.

## 4. Информация о термометре

Измеренное значение температуры зависит от части тела, на которой она измеряется. Различия температуры разных частей тела здорового человека могут составлять от 0,2 °C до 1 °C (от 0,4 °F до 1,8 °F).

Нормальный диапазон температуры у различных термометров

	Измеренные значения	Использованный термометр
Температура на лбу	35,8 °C – 37,6 °C (96,4 °F – 99,7 °F)	термометр для измерения температуры на лбу
Температура в ухе	36,0 °C – 37,8 °C (96,8 °F – 100,0 °F)	термометр для измерения температуры в ухе
Температура в ротовой полости	36,0 °C – 37,4 °C (96,8 °F – 99,3 °F)	обычный термометр
Температура в прямой кишке	36,3 °C – 37,8 °C (97,3 °F – 100,0 °F)	обычный термометр



Совет от Beurer

- Никогда не сравнивайте между собой температуру, измеренную разными термометрами.
- Сообщите своему врачу, каким термометром Вы мерили температуру и в каком месте. Учитывайте это также при самодиагностике.



Если перед проведением измерения слишком долго держать термометр в руке, прибор может нагреться. Это может привести к неверным результатам измерения.

## Факторы влияния на температуру тела

- Индивидуальный обмен веществ
- Возраст

Температура тела у младенцев и маленьких детей выше, чем у взрослых. У детей колебания температуры возникают быстрее и чаще. С возрастом нормальная температура тела снижается.

- Одежда
- Температура окружающей среды
- Время дня

Температура тела утром ниже и повышается в течение дня, достигая максимума к вечеру.

- Активность

Физическая активность, а также умственная деятельность (в меньшей степени) повышают температуру тела.

---



### Совет от Beurer

Измерение дает значение температуры тела человека в данный момент. Если возникли сомнения в толковании результатов измерения или имеют место необычные значения (например, жар), обратитесь к лечащему врачу. Это относится также к незначительным изменениям температуры, когда к ним добавляются дополнительные симптомы заболевания, например, беспокойство, сильное потоотделение, покраснение кожных покровов, высокая частота пульса, склонность к коллапсам и т.д.

---



## 5. Описание прибора

1. Дисплей
2. Кнопка **MODE/MEM**
3. Кнопка ВКЛ./ВЫКЛ. **ⓘ**
4. Кнопка **LIGHT/SET**
5. Кнопка **SCAN**
6. Измерительный датчик
7. Отверстие для разблокировки отделения для батареек
8. Крышка отделения для батареек

Кнопки	Функции
<b>ⓘ</b>	Включение и выключение устройства.
<b>SCAN</b>	Начало измерения температуры.
<b>MODE/MEM</b> (режим/память)	<b>MODE</b> Настройка режима измерения. <b>MEM</b> Отображение сохраненных измеренных значений.
<b>LIGHT/SET</b> (свет/ настройка)	<b>LIGHT</b> Ручное включение подсветки экрана. <b>SET</b> Настройка основных функций.

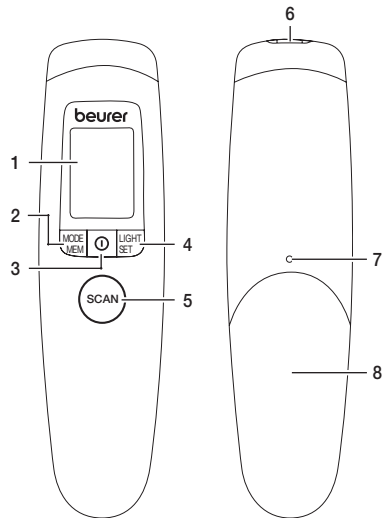

## 5.1 Описание дисплея

1. Режим измерения температуры объекта
2. Режим измерения комнатной температуры
3. Режим измерения температуры лба
4. Символ звукового сигнала
5. Год
6. Функция памяти
7. Дата
8. Уровень зарядки батареек
9. Отображение значения температуры/номера в памяти
10. Единица измерения: градус Цельсия/Фаренгейта
11. Результат измерения  $\geq 38,0$  °C «жар»
12. Результат измерения  $< 38,0$  °C «нет жара»
13. Символ подсветки экрана
14. Отображение года/даты/времени

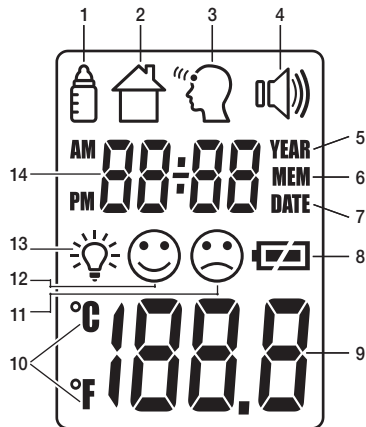

## 6. Подготовка к работе

Вытяните изолирующую полоску на крышке отсека для батареек (если таковая имеется), либо снимите защитную пленку с самой батарейки и установите ее в отсек, соблюдая полярность.

### ▷11. Батарейки

После быстрой самопроверки и двух коротких звуковых сигналов термометр готов к измерению температуры на лбу.

## 7. Включение и настройка термометра

Коротко нажмите кнопку ВКЛ./ВЫКЛ. .

После быстрой самопроверки и двух коротких звуковых сигналов термометр готов к измерению температуры на лбу.

Прибор всегда включается в режиме измерения температуры на лбу .

### 7.1 Настройка основных функций

В этом меню можно последовательно индивидуальным образом настроить следующие функции.

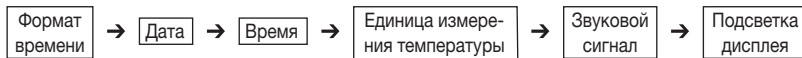

Формат времени

- Удерживайте кнопку **LIGHT/SET** в течение 5 секунд при включенном термометре.

На дисплее замигает индикация формата времени (рис. 1).

- С помощью кнопки **MODE/MEM** выберите нужный формат времени и подтвердите нажатием кнопки **LIGHT/SET**.



Рис. 1

На дисплее замигает год (рис. 2).

- С помощью кнопки **MODE/MEM** установите год и подтвердите ввод нажатием кнопки **LIGHT/SET**.

На дисплее замигает день/месяц (рис. 3).

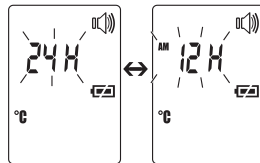
- С помощью кнопки **MODE/MEM** установите день и месяц и подтвердите ввод нажатием кнопки **LIGHT/SET**.

- ❶ В режиме 24 ч дата отображается в формате день/месяц. В режиме 12 ч — в формате месяц/день.



Рис. 2



Рис. 3

На дисплее замигает время (рис. 4).

- С помощью кнопки **MODE/MEM** установите время и подтвердите ввод нажатием кнопки **LIGHT/SET**.

- ❶ В режиме 12 ч время отображается в формате AM/PM.



Рис. 4

На дисплее замигает единица измерения температуры (рис. 5).

Отображение результатов измерения возможно в градусах Цельсия (°C) или градусах Фаренгейта (°F).

- Для просмотра результатов измерения в градусах Цельсия с помощью кнопки **MODE/MEM** выберите °C и подтвердите выбор нажатием кнопки **LIGHT/SET**.
- Для просмотра результатов измерения в градусах Фаренгейта с помощью кнопки **MODE/MEM** выберите °F и подтвердите выбор нажатием кнопки **LIGHT/SET**.



Рис. 5

На дисплее замигает символ звукового сигнала (рис. 6).

Вы можете включить или выключить звуковые сигналы (включение прибора, измерение, завершение измерения).

- Для включения звуковых сигналов с помощью кнопки **MODE/MEM** выберите **011** и подтвердите выбор нажатием кнопки **LIGHT/SET**.
- Для выключения звуковых сигналов с помощью кнопки **MODE/MEM** выберите **0FF** и подтвердите выбор нажатием кнопки **LIGHT/SET**.

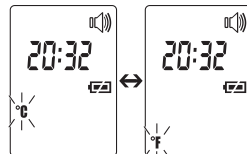

Рис. 6

На дисплее замигает символ звукового сигнала (рис. 7).

Вы можете включить или выключить автоматическую подсветку дисплея (включается после измерения температуры на лбу).

- Для включения автоматической подсветки дисплея с помощью кнопки **MODE/MEM** выберите **011** и подтвердите выбор нажатием кнопки **LIGHT/SET**.
- Для выключения автоматической подсветки дисплея с помощью кнопки **MODE/MEM** выберите **0FF** и подтвердите выбор нажатием кнопки **LIGHT/SET**.

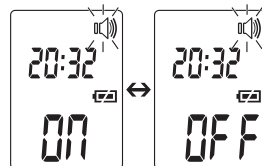

Рис. 7

Кроме того, можно вручную включить автоматическую подсветку дисплея, коротко нажав кнопку **LIGHT/SET**.

Подсветка дисплея включится на 5 секунд.

ⓘ Автоматическую и ручную подсветку дисплея нельзя использовать в процессе измерения.

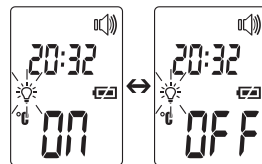
## 8. Измерение температуры на лбу

Коротко нажмите кнопку ВКЛ./ВЫКЛ. .

После быстрой самопроверки и двух коротких звуковых сигналов прибор готов к измерению температуры на лбу. Прибор находится в режиме измерения температуры на лбу. Об этом свидетельствует символ .



Совет от Beurer

Учитывайте, что

- физическая активность, повышенное потоотделение на лбу, прием сосудосуживающих медикаментов и кожные раздражения могут привести к искажению результатов измерения,
- поэтому на лбу или висках не должно быть пота и косметики.



Удерживайте термометр на расстоянии 2–3 см от точки измерения. Нажмите кнопку **SCAN** и перемещайте термометр по области лба (рис. 8).



В процессе измерения можно услышать короткие звуковые сигналы (только при включенном звуковом сигнале), которые означают, что термометр зафиксировал новое максимальное значение.

О конце времени измерения сигнализирует длительный звуковой сигнал.

Отпустите кнопку **SCAN**.

Теперь Вы можете считать измеренные значения.

Кроме того, на дисплее будет показан соответствующий значению измерения символ «жар»  или «нет жара» .

Символ «нет жара»  показывает, что температура тела находится в пределах нормы, символ «жар»  свидетельствует о температуре выше 38,0° С, т. е. о лихорадочном состоянии.

При включенном звуке по завершении измерения также раздаются три коротких звуковых сигнала, если температура выше или равна 38,0 °С.

Как правило, процедура измерения занимает 2 секунды, но может длиться и до 30 секунд.



Рис. 8

Прибор издает два коротких звуковых сигнала, и символ лба перестает мигать "🧠", что прибор готов к дальнейшим измерениям. Значение измерения автоматически сохранится с датой/временем и оценкой «жар» 😞 / «нет жара» 😊.

### 8.1 Отображение измеренных значений

Прибор сохраняет в памяти значения исключительно в режиме температуры лба "🧠". Прибор автоматически сохраняет значения 60 последних измерений.

Когда все 60 ячеек памяти заполнятся, новое значение будет записано в ячейку со самым старым из предыдущих значений.

Память можно вызвать следующим образом:

- Удерживайте кнопку **MODE/MEM** в течение 5 секунд при включенном термометре. Отобразится самое последнее измеренное значение.
- При каждом последующем нажатии кнопки **MODE/MEM** сначала будет отображаться номер в памяти, а при отпускании кнопки — значение измерения.
- В верхней строке попеременно отображаются время и дата.

## 9. Измерение температуры объекта/комнатной температуры

Режим измерения температуры объекта

Для измерения температуры объекта с помощью этого термометра необходимо перейти в режим измерения температуры объекта.

- Для этого коротко нажмите кнопку **MODE/MEM** при включенном термометре.

Прибор переключится в режим измерения температуры объекта 🧴.

- Удерживайте прибор на расстоянии 2–3 см от желаемой точки измерения. Коротко нажмите кнопку **SCAN** и считайте температуру с дисплея (рис. 9).

Значения, определенные в режиме измерения температуры объекта, не сохраняются в памяти.



Рис. 9

Для использования термометра для измерения комнатной температуры необходимо перейти в режим измерения комнатной температуры.

- Для этого два раза коротко нажмите кнопку **MODE/MEM** при включенном термометре.

Прибор переключится в режим измерения комнатной температуры .

- Будет отображаться комнатная температура (рис. 10).

Значения, определенные в режиме измерения комнатной температуры, не сохраняются в памяти.



Рис. 10

## 10. Индикация неисправностей

Сообщение об ошибке	Проблема	Решение
<b>Er 1</b>	Измерение в процессе самопроверки, прибор еще не готов к измерению.	Подождите, пока не перестанет мигать символ лба.
<b>H</b>	(1) Режим измерения температуры лба: Измеренная температура превышает 42,2 °C (108 °F). (2) Режим измерения температуры объекта: Измеренная температура превышает 80 °C (176 °F).	Используйте термометр только для измерений в пределах указанного диапазона температур. При повторной индикации неисправности обратитесь к специализированному дилеру или в службу сервиса.



Сообщение об ошибке	Проблема	Решение
Lo	(1) Режим измерения температуры лба: Измеренная температура ниже 34 °C (93,2 °F). (2) Режим измерения температуры объекта: Измеренная температура ниже -22 °C (-7,6 °F).	Используйте термометр только для измерений в пределах указанного диапазона температур. При повторной индикации неисправности обратитесь к специализированному дилеру или в службу сервиса.
	Батарейки разряжены.	Замените батарейки.

## 11. Батарейки

В приборе используются две батарейки типа AAA, LR03.

- Откройте отделение для батареек.

Для этого введите острый предмет в отверстие для разблокировки отделения для батареек и одновременно с этим потяните крышку отделения для батареек вниз.

- Извлеките использованные батарейки из отделения.
- Вставьте новые батарейки.

Следите за соблюдением полярности батареек.

- Закройте отделение для батареек.
- Выбрасывайте использованные, полностью разряженные батарейки в специальные контейнеры, сдавайте в пункты приема спецотходов или в магазины электрооборудования. Закон обязывает пользователей обеспечить утилизацию батареек.



- эти знаки предупреждают о наличии в батарейках токсичных веществ:  
Pb = свинец,  
Cd = кадмий,  
Hg = ртуть.

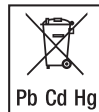

## 12. Очистка прибора

- ⚠ Измерительный датчик — это самая чувствительная часть термометра. При очистке обращайтесь с измерительным датчиком очень аккуратно.
  - Не используйте агрессивных чистящих средств.
  - Всегда соблюдайте указания по технике безопасности для пользователей и прибора.
- ▷ 3. Предостережения и безопасность

Производите чистку измерительного датчика после каждого применения. Используйте для этого мягкую салфетку или ватную палочку, смоченную дезинфекционным средством или 70 %-м спиртом. Для очистки всего прибора используйте мягкую салфетку, слегка смоченную слабым мыльным раствором. Не допускайте попадания жидкости внутрь прибора. Используйте прибор снова лишь после того, как он полностью высохнет.

## 13. Хранение прибора

- ⚠ Запрещается хранить прибор или использовать его при слишком высокой или низкой температуре или влажности воздуха (см. технические спецификации), на ярком солнечном свете, под воздействием электрического тока или в пыльных местах. В противном случае возможны неточности измерения. При запланированном длительном хранении прибора извлеките из него батарейки.

## 14. Утилизация прибора

- В интересах охраны окружающей среды категорически запрещается выбрасывать прибор по завершении срока его службы вместе с бытовыми отходами. Утилизация должна производиться через соответствующие пункты сбора в Вашей стране. Прибор следует утилизировать согласно Директиве ЕС по отходам электрического и электронного оборудования – WEEE (Waste Electrical and Electronic Equipment). В случае вопросов обращайтесь в местную коммунальную службу, ответственную за утилизацию отходов.



## 15. Технические характеристики

В случае применения прибора не в соответствии со спецификацией безупречное функционирование не гарантируется!

Точность данного термометра была тщательно проверена, прибор был разработан с расчетом на длительный срок эксплуатации.

При использовании прибора в медицинских учреждениях необходимо провести измерительную техническую проверку с помощью соответствующих средств. Точные данные для проверки точности прибора можно запросить в сервисном центре.

Мы оставляем за собой право на технические изменения в связи с модернизацией и усовершенствованием продукта.

Тип	FT 90/1
Метод измерения	Бесконтактное инфракрасное измерение
Базовые функции	Измерение температуры на лбу Измерение температуры объекта Измерение комнатной температуры
Единицы измерения	Градусы Цельсия (°C) или Фаренгейта (°F)

Условия эксплуатации	10 °С – 40 °С (50 °F – 104 °F) при относительной влажности воздуха ≤ 95 %
Окружающие условия при хранении	-20 °С – 50 °С (-4 ° – 122 °F) при относительной влажности воздуха ≤ 85 %
Расстояние при измерении	2–3 см от точки измерения
Диапазоны измерения и точность измерения температуры на лбу	Измерение температуры на лбу 34 °С – 42,2 °С (93,2 °F – 108 °F) Точность измерения 36 °С – 39 °С: ±0,2 °С (96,8 °F – 102 °F: ±0,4 °F) В остальном диапазоне измерения ±0,3 °С (±0,5 °F)
Клиническая точность воспроизведения результатов	0,23 °С (0,41 °F)
Диапазоны измерения и точность измерения температуры объекта	Измерение температуры объекта -22 °С – 80 °С (-7,6 °F – 176 °F) Точность измерения ±4% или ±2 °С (±4 °F)
Функция памяти Измерение температуры тела	Автоматическое сохранение последних 60 измеренных значений.
Звуковой сигнал (настраивается)	При включении прибора, в процессе измерения, при завершении измерения.
Индикация	ЖК-дисплей
Функции энергосбережения	Прибор автоматически отключается через 1 минуту.
Размеры Ширина x глубина x высота	ок. 47,6 мм x 29,0 мм x 188,0 мм
Вес	82 г (без батареек)

Батарейки	2 батарейки AAA, LR03 Срок службы ок. 3000 измерений Дополнительно активированные функции, такие, как акустический сигнал или подсветка дисплея, могут приводить к уменьшению срока службы батареек.
-----------	--

Серийный номер находится на приборе или в отделении для батареек.

## 16. Директивы

Данный прибор соответствует требованиям европейской директивы о медицинских изделиях 93/42/ЕЕС, закону о медицинских изделиях, директиве ASTM E 1965-98, европейскому стандарту EN60601-1-2 (в соответствии с CISPR11, IEC61000-4-2, IEC61000-4-3, IEC61000-4-8) и требует соблюдения особых мер предосторожности в отношении электромагнитной совместимости.

### **Указания по электромагнитной совместимости**

- Прибор предназначен для работы в условиях, перечисленных в настоящей инструкции по применению, в том числе в домашних условиях.
- При наличии электромагнитных помех возможности использования прибора могут быть ограничены. В результате, например, могут появляться сообщения об ошибках или произойдет выход из строя дисплея/самого прибора.
- Не используйте данный прибор рядом с другими устройствами и не устанавливайте его на другие приборы, это может вызвать ошибки в работе. Однако, если использование прибора все-таки необходимо в том виде, как описано выше, следует наблюдать за ним и другими устройствами, чтобы убедиться, что они работают надлежащим образом.

- Применение сторонних принадлежностей, отличающихся от прилагаемого к данному прибору, может привести к росту электромагнитных помех или ослаблению помехоустойчивости прибора и тем самым вызвать ошибки в работе.
- Несоблюдение данного указания может отрицательно сказаться на характеристиках мощности прибора.

## **17. Гарантия /сервисное обслуживание**

Более подробная информация по гарантии/сервису находится в гарантийном/сервисном талоне, который входит в комплект поставки.

**Zawartość**

1. Objaśnienie symboli .....	144
2. Zastosowanie .....	145
3. Ostrzeżenia i bezpieczeństwo .....	146
3.1 Zagrożenia dla użytkownika .....	146
3.2 Zagrożenia dla urządzenia .....	146
3.3 Wskazówki dotyczące postępowania z bateriami .....	147
4. Informacje na temat termometru .....	147
5. Opis urządzenia .....	149
5.1 Opis wyświetlacza .....	150
6. Uruchomienie .....	150
7. Włączanie i ustawianie termometru .....	151
7.1 Ustawianie funkcji podstawowych .....	151
8. Pomiar temperatury na czole .....	153
8.1 Wyświetlanie zapisanych wartości pomiarowych .....	154
9. Pomiar temperatury obiektu/temperatury w pomieszczeniu .....	155
10. Symbole błędów .....	155
11. Baterie .....	156
12. Czyszczenie urządzenia .....	157
13. Przechowywanie urządzenia .....	157
14. Utylizacja urządzenia .....	158
15. Dane techniczne .....	158
16. Przepisy .....	160
17. Gwarancja/serwis .....	161



Należy dokładnie przeczytać i zachować niniejszą instrukcję obsługi, przechowywać ją w miejscu dostępnym dla innych użytkowników i przestrzegać podanych w niej wskazówek.

**Szanowna Klientko, szanowny Kliencie!**

Cieszymy się, że wybrali Państwo nasz produkt. Nasza marka jest znana z wysokiej jakości produktów poddawanych surowej kontroli, przeznaczonych do ogrzewania, łagodnej terapii, pomiaru ciśnienia i badania krwi, pomiaru ciężaru ciała, masażu i uzdatniania powietrza. Należy uważnie przeczytać instrukcję obsługi i stosować się do zawartych w niej wskazówek.

Z poważaniem  
Zespół Beurer









**Zawartość opakowania**

Zestaw należy sprawdzić pod kątem zewnętrznych uszkodzeń opakowania kartonowego oraz kompletności zawartości. Przed użyciem należy upewnić się, że urządzenie i akcesoria nie wykazują żadnych widocznych uszkodzeń i że wszystkie elementy opakowania zostały usunięte. W razie wątpliwości należy przestać korzystać z urządzenia oraz zwrócić się do przedstawiciela handlowego lub serwisu pod podanym adresem.







- Termometr lekarski
- 2 baterie AAA, LR03
- Pudełko do przechowywania
- Instrukcja obsługi

## 1. Objasnienie symboli

W niniejszej instrukcji i na urządzeniu zastosowano następujące symbole:

	<b>OSTRZEŻENIE</b> Ostrzeżenie przed niebezpieczeństwem obrażeń ciała lub utraty zdrowia.
	<b>UWAGA</b> Wskazówki bezpieczeństwa odnoszące się do możliwości uszkodzenia urządzenia/akcesoriów.
	<b>Wskazówka</b> Wskazówka z ważnymi informacjami.
	Należy przestrzegać instrukcji obsługi
	Część aplikacyjna typ BF
	Utylizacja zgodnie z dyrektywą WE w sprawie zużytego sprzętu elektrycznego i elektronicznego – WEEE (Waste Electrical and Electronic Equipment)
	<b>Oznakowanie CE</b> Niniejszy produkt spełnia wymagania obowiązujących dyrektyw europejskich i krajowych.
	Producent



 <p>Storage/Transport</p>	Dopuszczalna temperatura i wilgotność powietrza podczas przechowywania oraz podczas transportu
 <p>Operating</p>	Dopuszczalna temperatura i wilgotność powietrza podczas pracy
<p><b>IP22</b></p>	Ochrona przed ciałami obcymi o średnicy 12,5 mm i większymi oraz przed kroplami wody przy pochyleniu obudowy do 15°
	Numer seryjny
	Ważna informacja/wskazówka
	Odsyłacz do innego punktu.
	Opakowanie zutylizować w sposób przyjazny dla środowiska

## 2. Zastosowanie

Ten termometr służy do bezdotykowego pomiaru temperatury ciała (czoło), obiektu i pomieszczenia. Umożliwia on łatwy i szybki pomiar temperatury ciała. Wartości są zapisywane automatycznie.

### 3. Ostrzeżenia i bezpieczeństwo

#### 3.1 Zagrożenia dla użytkownika

- Urządzenie można używać wyłącznie po przeczytaniu i zrozumieniu niniejszej instrukcji obsługi.
- Niniejszą instrukcję obsługi należy zachować. Instrukcja obsługi musi być dostępna dla wszystkich użytkowników. Należy przestrzegać wszystkich wskazówek.
- Termometr powinien się znajdować co najmniej 30 minut przed pomiarem w pomieszczeniu, w którym dokonywany będzie pomiar.
- Pomiary temperatury za pomocą termometru FT 90 należy wykonywać wyłącznie w miejscach określonych w instrukcji obsługi.
- Urządzenie przewidziane jest do celu opisanego w niniejszej instrukcji obsługi.
- Urządzenia nie mogą używać dzieci. Produkty medyczne nie służą do zabawy.
- Przed każdym użyciem należy sprawdzić, czy soczewka jest nienaruszona. W przypadku uszkodzenia soczewki należy się skontaktować ze sprzedawcą lub serwisem.
- Urządzenie zostało skonstruowane do praktycznego zastosowania, jednak nie może zastępować wizyty u lekarza.
- W razie pytań dotyczących użytkowania urządzenia należy zwrócić się do punktu sprzedaży lub serwisu.

#### 3.2 Zagrożenia dla urządzenia

- Nie narażać urządzenia na wstrząsy mechaniczne.
- Nie narażać urządzenia na bezpośrednie działanie promieni słonecznych.
- Uważać, aby urządzenie nie miało kontaktu z cieczami. Urządzenie nie jest wodoszczelne. Unikać każdego bezpośredniego kontaktu z wodą i innymi płynami.
- Urządzenie może być naprawiane wyłącznie w autoryzowanych punktach serwisowych. W przeciwnym razie następuje utrata gwarancji.
- Przenośne i mobilne urządzenia komunikacyjne pracujące na wysokich częstotliwościach mogą zakłócać działanie urządzenia.

### 3.3 ⚠ Wskazówki dotyczące postępowania z bateriami

- Jeśli dojdzie do kontaktu elektrolitu ze skórą lub oczami, należy przemyć dane miejsce wodą i skontaktować się z lekarzem.
- ⚠ **Istnieje niebezpieczeństwo połknięcia!** Małe dzieci mogłyby połknąć baterie i się nimi udusić. Dlatego baterie należy przechowywać w miejscach niedostępnych dla dzieci.
- Należy zwrócić uwagę na znak polaryzacji plus (+) i minus (-).
- Jeśli z baterii wyciekł elektrolit, należy założyć rękawice ochronne i wyczyścić przegrodę na baterie suchą szmatką.
- Baterie należy chronić przed nadmiernym działaniem wysokiej temperatury.
- ⚠ **Zagrożenie wybuchem!** Nie wrzucać baterii do ognia.
- Nie wolno ładować ani zwierać baterii.
- W przypadku niekorzystania z urządzenia przez dłuższy czas wyjąć baterie z przegrody.
- Należy używać tylko tego samego lub równoważnego typu baterii.
- Zawsze należy wymieniać jednocześnie wszystkie baterie.
- Nie należy używać akumulatorów!
- Nie wolno rozmontowywać, otwierać ani rozdrabniać baterii.

## 4. Informacje na temat termometru

Zmierzona temperatura waha się w zależności od miejsca pomiaru na ciele. U zdrowych ludzi różnica temperatury w różnych miejscach ciała może wynosić od 0,2°C do 1°C (od 0,4°F do 1,8°F).

Normalny zakres temperatury w różnych termometrach

	Wartości pomiarowe	Użyty termometr
Temperatura na czole	35,8°C do 37,6°C (96,4°F do 99,7°F)	Termometr czołowy
Temperatura w uchu	36,0°C do 37,8°C (96,8°F do 100,0°F)	Termometr do ucha

	Wartości pomiarowe	Użyty termometr
Temperatura w ustach	36,0 °C do 37,4 °C (96,8 °F do 99,3 °F)	Termometr tradycyjny
Temperatura w odbycie	36,3 °C do 37,8 °C (97,3 °F do 100,0 °F)	Termometr tradycyjny



Wskazówka firmy Beurer

- Nie należy porównywać ze sobą temperatur mierzonych za pomocą różnych termometrów.
- Lekarzowi należy udzielić informacji, jakim termometrem i w jakim miejscu na ciele mierzona była temperatura. Należy pamiętać o tym również w przypadku samodzielnej diagnozy.



Jeśli przed pomiarem termometr będzie zbyt długo trzymany w dłoni, spowoduje to ogrzanie urządzenia. Może to doprowadzić do zafałszowania wyników pomiaru.

## Czynniki wpływające na temperaturę ciała

- Indywidualna, uzależniona od osoby przemiana materii
- Wiek

Temperatura ciała u niemowląt i małych dzieci jest wyższa niż u osób dorosłych. U dzieci wahania temperatury występują szybciej i częściej. Wraz z wiekiem normalna temperatura ciała obniża się.

- Ubranie
- Temperatura na zewnątrz
- Pora dnia

Temperatura ciała rano jest niższa i wzrasta w ciągu dnia.

- Aktywność

Aktywność fizyczna oraz w mniejszym stopniu aktywność umysłowa podwyższają temperaturę ciała.



## Wskazówka firmy Beurer

Pomiar temperatury ciała dostarcza aktualną wartość temperatury człowieka. W przypadku niepewności przy interpretacji wyniku lub nietypowej wartości (np. gorączka) należy skontaktować się z lekarzem. Dotyczy to również nieznacznych zmian temperatury, jeśli występują inne objawy choroby takie jak np. niepokój, silne pocenie się, zaczerwienienie skóry, wysokie tętno, skłonność do zapaści itp.

## 5. Opis urządzenia

- 1 Wyświetlacz
- 2 Przycisk **MODE/MEM**
- 3  Przycisk włączania/wyłączania
- 4 Przycisk **LIGHT/SET**
- 5 Przycisk **SCAN**
- 6 Czujnik pomiarowy
- 7 Mechanizm odblokowania przegrody na baterie
- 8 Pokrywa przegrody na baterie

Przyciski	Funkcje
	Włączanie i wyłączanie urządzenia.
<b>SCAN</b>	Rozpoczęcie pomiaru temperatury.
<b>MODE/MEM</b>	<b>MODE</b> Ustawianie trybu pomiaru.
	<b>MEM</b> Wyświetlenie zapisanych wartości pomiarowych.
<b>LIGHT/SET</b>	<b>LIGHT</b> Ręczne włączanie podświetlenia wyświetlacza.
	<b>SET</b> Ustawianie funkcji podstawowych.

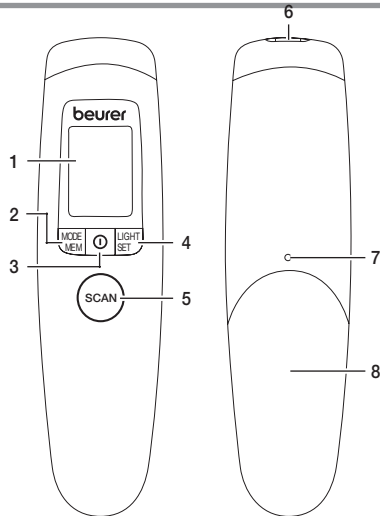

## 5.1 Opis wyświetlacza

- 1 Tryb „temperatura obiektu”
- 2 Tryb „temperatura w pomieszczeniu”
- 3 Tryb „temperatura na czole”
- 4 Symbol sygnału dźwiękowego
- 5 Rok
- 6 Funkcja zapisywania
- 7 Data
- 8 Stan baterii
- 9 Wskaźnik wartości temperatury/numeru miejsca w pamięci
- 10 Jednostka temperatury Celsjusz/Fahrenheit
- 11 Wynik pomiaru  $\geq 38,0^{\circ}\text{C}$  „gorączka”
- 12 Wynik pomiaru  $< 38,0^{\circ}\text{C}$  „brak gorączki”
- 13 Symbol podświetlenia wyświetlacza
- 14 Wskaźnik rok/data/godzina

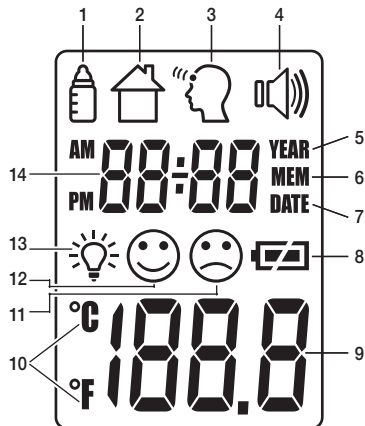

## 6. Uruchomienie

W razie potrzeby należy ściągnąć pasek izolacyjny z pokrywy komory baterii lub usunąć folię ochronną z baterii i umieścić ją w komorze zgodnie z oznaczeniami biegunów.

▷11. Baterie

Po krótkim automatycznym teście i dwóch krótkich sygnałach dźwiękowych termometr jest gotowy do pomiaru temperatury na czole.

## 7. Włączanie i ustawianie termometru

Krótko nacisnąc przycisk włączania/wyłączania **ⓘ**.

Po krótkim automatycznym teście i dwóch krótkich sygnałach dźwiękowych termometr jest gotowy do pomiaru temperatury na czole.

Urządzenie uruchamia się zawsze w trybie „temperatura na czole” .

### 7.1 Ustawianie funkcji podstawowych

W tym menu można po kolei indywidualnie ustawić następujące funkcje.

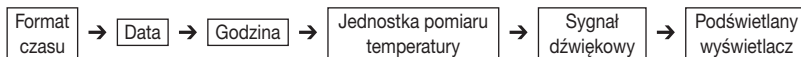

Format czasu

- Przy włączonym termometrze nacisnąć i przytrzymać przez 5 sekund przycisk **LIGHT/SET**.

Na wyświetlaczu miga wskaźnik formatu czasu (rys. 1).

- Za pomocą przycisku **MODE/MEM** ustawić wybrany format czasu i potwierdzić przyciskiem **LIGHT/SET**.

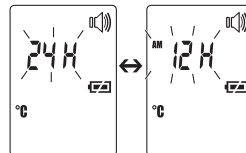

Rys. 1

Data

Na wyświetlaczu miga rok (rys. 2).

- Za pomocą przycisku **MODE/MEM** ustawić rok i potwierdzić przyciskiem **LIGHT/SET**.

Na wyświetlaczu miga dzień/miesiąc (rys. 3).

- Za pomocą przycisku **MODE/MEM** ustawić dzień i miesiąc i potwierdzić przyciskiem **LIGHT/SET**.

**ⓘ** W formacie 24-godzinnyim data jest wyświetlana jako dzień/miesiąc. W formacie 12-godzinnyim jako miesiąc/dzień.

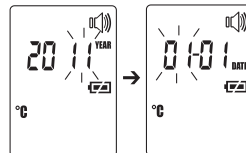

Rys. 2

Rys. 3

Na wyświetlaczu miga godzina (rys. 4).

- Za pomocą przycisku **MODE/MEM** ustawić godzinę i potwierdzić przyciskiem **LIGHT/SET**.

❶ W formacie 12-godzinnym godzina wyświetlana jest z AM/PM.



Rys. 4

Na wyświetlaczu miga jednostka pomiaru temperatury (rys. 5).

Wyniki pomiaru można wyświetlać w stopniach Celsjusza (°C) lub Fahrenheita (°F).

- Aby wyniki pomiaru były wyświetlane w stopniach Celsjusza, należy za pomocą przycisku **MODE/MEM** wybrać **°C** i potwierdzić przyciskiem **LIGHT/SET**.
- Aby wyniki pomiaru były wyświetlane w stopniach Fahrenheita, należy za pomocą przycisku **MODE/MEM** wybrać **°F** i potwierdzić przyciskiem **LIGHT/SET**.

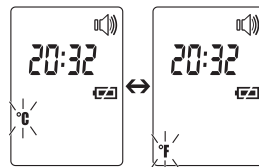

Rys. 5

Na wyświetlaczu miga symbol sygnału dźwiękowego (rys. 6).

Sygnały dźwiękowe (włączanie urządzenia, podczas pomiaru, zakończenie pomiaru) można włączać lub wyłączać.

- Aby włączyć sygnały dźwiękowe, za pomocą przycisku **MODE/MEM** należy wybrać **ON** i potwierdzić przyciskiem **LIGHT/SET**.
- Aby wyłączyć sygnały dźwiękowe, za pomocą przycisku **MODE/MEM** należy wybrać **OFF** i potwierdzić przyciskiem **LIGHT/SET**.

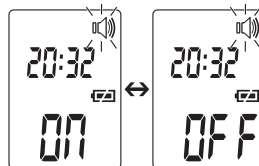



Rys. 6



Na wyświetlaczu miga symbol żarówki (rys. 7).

Automatyczne podświetlenie wyświetlacza (pojawia się po dokonaniu pomiaru temperatury na czole) można włączyć lub wyłączyć.

- Aby włączyć automatyczne podświetlenie wyświetlacza, za pomocą przycisku **MODE/MEM** należy wybrać  i potwierdzić przyciskiem **LIGHT/SET**.
- Aby wyłączyć automatyczne podświetlenie wyświetlacza, za pomocą przycisku **MODE/MEM** należy wybrać  i potwierdzić przyciskiem **LIGHT/SET**.

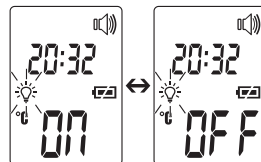

Rys. 7

Poza tym istnieje możliwość ręcznego włączania podświetlenia wyświetlacza poprzez krótkie naciśnięcie przycisku **LIGHT/SET**.

Wyświetlacz jest podświetlany przez 5 sekund.

- ⓘ Podczas pomiaru nie można używać automatycznego ani ręcznego podświetlania wyświetlacza.

## 8. Pomiar temperatury na czole

Krótko naciśnięć przycisk włączania/wyłączania ⓘ.

Po krótkim automatycznym tęście i dwóch krótkich sygnałach dźwiękowych urządzenie jest gotowe do pomiaru temperatury na czole. Urządzenie znajduje się w trybie „temperatura na czole”. Widać to po symbolu .



Wskazówka firmy Beurer

Należy pamiętać, że

- aktywność fizyczna, nadmierna potliwość na czole, przyjmowanie leków zwężających naczynia i podrażnienie skóry może zafałszować wyniki pomiaru,
- czoło lub skronie nie mogą być spocone i muszą być wolne od kosmetyków.

Przytrzymać termometr 2 do 3 cm od miejsca pomiaru. Nacisnąć przycisk **SCAN** i poruszać termometr przy czole tam i z powrotem (rys.8).

Podczas pomiaru można usłyszeć krótkie sygnały dźwiękowe (tylko jeśli sygnał jest włączony), które sygnalizują, że termometr znalazł nową wyższą wartość pomiarową.

Koniec czasu pomiaru sygnalizowany jest długim sygnałem dźwiękowym.

Puścić przycisk **SCAN**.

Teraz można odczytać zmierzoną wartość.

Dodatkowo zgodnie z wynikiem pomiaru na wyświetlaczu pojawi się symbol gorączki ☹ lub braku gorączki ☺ :

Symbol braku gorączki ☺ oznacza, że temperatura ciała mieści się w normalnym przedziale, symbol gorączki ☹ wartość zmierzona powyżej lub równa 38,0°C oznacza gorączkę alarmową.

Jeśli temperatura jest wyższa lub równa 38,0°C i aktywna jest sygnalizacja akustyczna, to po zakończeniu pomiaru emitowany jest potrójny sygnał akustyczny.

Czas pomiaru wynosi zwykle 2 sekundy, lecz może trwać nawet do 30 sekund.

Urządzenie sygnalizuje dwoma krótkimi sygnałami akustycznymi i wyłączeniem migania symbolu czoła "👤", gotowość do wykonania następnych pomiarów. Wartość pomiarowa zapisywana jest automatycznie wraz z datą/godziną i klasyfikacją „gorączka“ ☹ / „brak gorączki“ ☺.

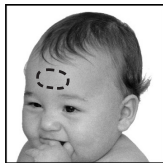

Rys. 8

## 8.1 Wyświetlanie zapisanych wartości pomiarowych

Urządzenie zapisuje wyłącznie wartości pomiarowe w trybie „temperatura na czole” "👤". Urządzenie automatycznie zapisuje wartości pomiarowe z ostatnich sześćdziesięciu pomiarów.

Po przekroczeniu sześćdziesięciu miejsc w pamięci usuwana jest najstarsza wartość.

Pamięć można sprawdzić w następujący sposób:

- Przy włączonym termometrze nacisnąć i przytrzymać przez 5 sekund przycisk **MODE/MEM**.  
Zostanie wyświetlona najnowsza wartość pomiarowa.
- Każde kolejne naciśnięcie przycisku **MODE/MEM** powoduje wyświetlenie następnego numeru miejsca w pamięci, a puszczenie przycisku wyświetlenie wartości pomiarowej.
- W górnej linijce wyświetla się na zmianę godzina i data.

## 9. Pomiar temperatury obiektu/temperatury w pomieszczeniu

Tryb „temperatura obiektu”

- Aby za pomocą tego termometru zmierzyć temperaturę obiektu, należy przełączyć go na tryb „temperatura obiektu”.
  - W tym celu przy włączonym termometrze nacisnąć krótko przycisk **MODE/MEM**. Urządzenie przełączy się na tryb „temperatura obiektu” .
  - Przytrzymać termometr 2 do 3 cm od wybranego miejsca pomiaru. Nacisnąć krótko przycisk **SCAN** i odczytać temperaturę na wyświetlaczu (rys. 9).
- Wartości pomiarowe w trybie temperatury obiektu nie są zapisywane.



Rys. 9

Tryb „temperatura w pomieszczeniu”

- Jeśli termometr ma być wykorzystany do pomiaru temperatury w pomieszczeniu, należy go przełączyć na tryb „temperatura w pomieszczeniu”.
- W tym celu przy włączonym termometrze nacisnąć krótko dwa razy przycisk **MODE/MEM**. Urządzenie przełączy się na tryb „temperatura w pomieszczeniu” .
  - Bezpośrednio wyświetla się temperatura w pomieszczeniu (rys. 10).
- Wartości pomiarowe w trybie „temperatura w pomieszczeniu” nie są zapisywane.



Rys. 10

## 10. Symbole błędów

Komunikat błędu	Problem	Rozwiązanie
	Pomiar podczas testu automatycznego, urządzenie nie jest jeszcze gotowe do pomiaru.	Poczekać, aż symbol czoła przestanie migać.

Komunikat błędu	Problem	Rozwiązanie
<b>H<sub>i</sub></b>	(1) Tryb „temperatura na czole”: Zmierzona temperatura jest wyższa niż 42,2 °C (108 °F). (2) Tryb „temperatura obiektu”: Zmierzona temperatura jest wyższa niż 80 °C (176 °F).	Termometr należy używać wyłącznie w podanych zakresach temperatur. Jeśli błąd pojawi się ponownie, należy skontaktować się ze sprzedawcą lub serwisem.
<b>L<sub>o</sub></b>	(1) Tryb „temperatura na czole”: Zmierzona temperatura jest niższa niż 34 °C (93,2 °F). (2) Tryb „temperatura obiektu”: Zmierzona temperatura jest niższa niż -22 °C (-7,6 °F).	Termometr należy używać wyłącznie w podanych zakresach temperatur. Jeśli błąd pojawi się ponownie, należy skontaktować się ze sprzedawcą lub serwisem.
	Baterie są zużyte.	Wymienić baterie.

## 11. Baterie

Do eksploatacji urządzenia potrzebne są dwie baterie typu AAA, LR03.

- Otworzyć przegrodę na baterie.

Przedmiotem o ostrej końcówce naciskając mechanizm odblokowania przegrody na baterie, przesuwając jednocześnie przegrodę na baterię w dół.

- Wyjąć zużyte baterie.

- Włożyć nowe baterie.

Uważać, aby baterie były prawidłowo włożone.

- Zamknąć przegrodę na baterie.

- Zużyte, całkowicie rozładowane baterie należy wyrzucać do specjalnie oznakowanych pojemników zbiorczych, przekazywać do punktów zbiórki odpadów specjalnych lub do sklepu ze sprzętem elektrycznym. Użytkownik jest zobowiązany do utylizacji baterii zgodnie z przepisami.



- Na bateriach zawierających szkodliwe związki znajdują się następujące oznaczenia:  
Pb = bateria zawiera ołów,  
Cd = bateria zawiera kadm,  
Hg = bateria zawiera rtęć.



## 12. Czyszczenie urządzenia

- ⚠️ • Czujnik pomiarowy to najbardziej wrażliwy element termometru. Podczas czyszczenia należy się z nim obchodzić z najwyższą ostrożnością.
  - Nie używać agresywnych środków czyszczących.
  - Zawsze przestrzegać wskazówek bezpieczeństwa dla użytkownika i urządzenia.
- ▷ 3. Ostrzeżenia i bezpieczeństwo

Po każdym użyciu należy wyczyścić czujnik pomiarowy. W tym celu należy użyć szmatki lub wacika nasączonego środkiem do dezynfekcji lub alkoholem (70 %).

Do czyszczenia całego urządzenia należy używać miękkiej szmatki lekko zwilżonej wodą z mydłem. Do urządzenia nie może dostać się woda.

Urządzenie można używać dopiero po całkowitym wysuszeniu.

## 13. Przechowywanie urządzenia

- ⚠️ • Urządzenia nie wolno przechowywać ani używać w miejscu o zbyt wysokiej bądź zbyt niskiej temperaturze i wilgotności powietrza (patrz specyfikacje techniczne) ani w miejscach zakurzonych. Nie wolno go narażać na działanie promieni słonecznych ani prądu elektrycznego. Mogłoby to spowodować niedokładność pomiaru. Jeśli termometr nie będzie używany przez dłuższy czas, należy wyjąć baterie.

## 14. Utylizacja urządzenia

- Ze względu na ochronę środowiska naturalnego po zakończeniu okresu eksploatacji urządzenia nie należy go wyrzucać wraz ze zwykłymi odpadami domowymi. Utylizację należy zlecić w odpowiednim punkcie zbiórki w danym kraju. Urządzenie należy zutylizować zgodnie z dyrektywą o zużytych urządzeniach elektrycznych i elektronicznych – WEEE (Waste Electrical and Electronic Equipment). W razie pytań należy zwrócić się do odpowiedniej instytucji odpowiedzialnej za utylizację. 

## 15. Dane techniczne

W razie stosowania urządzenia niezgodnie ze specyfikacją nie ma gwarancji prawidłowego działania. Dokładność termometru została dokładnie sprawdzona. Ponadto został on zaprojektowany do długotrwałego użytku. W przypadku korzystania z urządzenia w praktyce lekarskiej należy przeprowadzać kontrole pomiarowe za pomocą odpowiednich środków. Dokładne dane dotyczące sprawdzania dokładności można uzyskać, kontaktując się z działem obsługi klienta.

Zastrzegamy sobie prawo do wprowadzania zmian technicznych mających na celu ulepszenie i dalszy rozwój produktu.

Typ	FT 90/1
Metoda pomiaru	Bezdotkowy pomiar z wykorzystaniem podczerwieni
Funkcje podstawowe	Pomiar temperatury na czole Pomiar temperatury obiektu Pomiar temperatury w pomieszczeniu
Jednostki pomiarowe	Celsjusz (°C) lub Fahrenheit (°F)
Warunki robocze	10 °C do 40 °C (50 °F do 104 °F) przy względnej wilgotności powietrza ≤ 95 %

Warunki przechowywania	-20 °C do 50 °C (-4 °F do 122 °F) przy względnej wilgotności powietrza ≤ 85 %
Odległość pomiarowa	2 do 3 cm od miejsca pomiaru
Zakresy pomiaru i dokładność pomiaru temperatury na czole	Pomiar temperatury na czole 34 °C do 42,2 °C (93,2 °F do 108 °F) Dokładność pomiaru 36 °C do 39 °C: ±0,2 °C (96,8 °F do 102 °F: ±0,4 °F) W pozostałym zakresie pomiaru ±0,3 °C (±0,5 °F)
Kliniczna powtarzalność pomiarów	0,23 °C (0,41 °F)
Zakresy pomiaru i dokładność Pomiar temperatury obiektu	Pomiar temperatury obiektu -22 °C do 80 °C (-7,6 °F do 176 °F) Dokładność pomiaru ±4% lub ±2 °C (±4 °F)
Funkcja zapisywania Pomiar temperatury ciała	Automatyczny zapis ostatnich 60 wartości pomiarowych.
Sygnał dźwiękowy (z możliwością regulacji)	Podczas włączenia urządzenia, podczas pomiaru, po zakończeniu pomiaru.
Wyświetlacz	Wyświetlacz LCD
Funkcje oszczędzania energii	Urządzenie wyłącza się automatycznie po upływie 1 minuty.
Wymiary szerokość x głębokość x wysokość	ok. 47,6 mm x 29,0 mm x 188,0 mm
Masa	82 g (bez baterii)
Baterie	2 baterie AAA, LR03 Czas pracy ok. 3000 pomiarów Dodatkowe aktywne funkcje, takie jak sygnał dźwiękowy lub podświetlenie wyświetlacza, skracają trwałość baterii.

Numer seryjny znajduje si\_ na urz\_dzeniu lub w komorze baterii.

## 16. Przepisy

Urządzenie jest zgodne z dyrektywą Unii Europejskiej w sprawie produktów medycznych 93/42/EEC, ustawą o produktach medycznych, standardem ASTM E 1965 – 98 oraz europejską normą EN 60601-1-2 (zgodność z CISPR11, IEC61000-4-2, IEC61000-4-3, IEC61000-4-8) i wymaga zachowania szczególnych środków ostrożności w zakresie kompatybilności elektromagnetycznej.



### **Wskazówki dot. kompatybilności elektromagnetycznej**

- Urządzenie jest przeznaczone do użytkowania w każdym otoczeniu wymienionym w niniejszej instrukcji obsługi, włącznie z domem.
- Przy zakłóceniach elektromagnetycznych w pewnych warunkach urządzenie może być użytkowane tylko w ograniczonym zakresie. Wskutek tego mogą wystąpić np. komunikaty o błędach lub awaria wyświetlacza/urządzenia.
- Należy unikać stosowania tego urządzenia bezpośrednio obok innych urządzeń lub wraz z innymi urządzeniami w skumulowanej formie, ponieważ mogłoby to skutkować nieprawidłowym działaniem. Jeśli stosowanie w wyżej opisany sposób jest konieczne, należy obserwować niniejsze urządzenie i inne urządzenia w celu upewnienia się, że działają prawidłowo.
- Stosowanie innych akcesoriów niż te określone lub udostępnione przez producenta urządzenia może prowadzić do zwiększenia zakłóceń elektromagnetycznych lub do zmniejszenia odporności elektromagnetycznej urządzenia oraz do nieprawidłowego działania.
- Nieprzestrzeganie tej instrukcji może prowadzić do ograniczenia wydajności urządzenia.



## 17. Gwarancja/serwis

Firma Beurer GmbH, Söflinger Straße 218, D-89077 Ulm (zwana dalej „Beurer”) udziela gwarancji na ten produkt na następujących warunkach i w poniżej opisanym zakresie.

**Poniższe warunki gwarancji nie naruszają ustawowych zobowiązań gwarancyjnych sprzedającego wynikających z umowy kupna zawartej z kupującym.**

**Gwarancja obowiązuje również w sposób nienaruszający bezwzględnie obowiązujących przepisów dot. odpowiedzialności.**

Firma Beurer gwarantuje bezawaryjne działanie oraz kompletność niniejszego produktu.

Obowiązujący na całym świecie okres gwarancji obejmuje 5 lata/lat, licząc od zakupu nowego, nieużywanego produktu przez kupującego.

Niniejsza gwarancja dotyczy tylko produktów nabytych przez kupującego jako konsumenta wyłącznie w celach prywatnych w ramach użytku domowego.

Obowiązuje prawo niemieckie o ile jest to prawnie dopuszczalne.

Jeśli w okresie obowiązywania gwarancji produkt zostanie uznany za niekompletny lub wadliwy w działaniu zgodnie z poniższymi postanowieniami, firma Beurer bezpłatnie wymieni go lub naprawi zgodnie z niniejszymi warunkami gwarancji.

**Jeśli kupujący chce zgłosić reklamację gwarancyjną, najpierw kontaktuje się z lokalnym dealerem: patrz załączona lista „Service International” z adresami serwisowymi.**

Następnie kupujący otrzymuje dalsze informacje dot. rozpatrywania reklamacji gwarancyjnej, np. gdzie wysłać produkt i jakie dokumenty są wymagane.

Roszczenie z tytułu gwarancji będzie rozpatrywane tylko wtedy, gdy kupujący może przedłożyć

- kopię faktury/paragon zakupu oraz
- oryginalny produkt

firmie Beurer lub autoryzowanemu partnerowi firmy Beurer.

Niniejsza gwarancja wyraźnie nie obejmuje:

- zużycia wynikającego z normalnego użytkowania lub zużywania się produktu;
- dostarczanych z tym produktem akcesoriów, które zużywają się lub ulegają zużyciu podczas prawidłowego użytkowania (np. baterii, akumulatorów, mankietów, uszczelek, elektrod, źródeł światła, nakładek i akcesoriów inhalatora);
- produktów, które były używane, czyszczone, przechowywane lub konserwowane w niewłaściwy sposób i/lub niezgodnie z treścią instrukcji obsługi, a także produktów, które zostały otwarte, naprawione lub zmodyfikowane przez kupującego lub centrum serwisowe nieautoryzowane przez firmę Beurer;
- uszkodzeń powstałych podczas transportu między producentem a klientem lub między centrum serwisowym a klientem;
- produktów, które zostały zakupione jako artykuły grupy B („B-Ware”) lub jako artykuły używane;
- szkód następczych, które wynikają z wady tego produktu (w tym przypadku mogą jednak istnieć roszczenia z tytułu odpowiedzialności za produkt lub wynikające z innych bezwzględnie obowiązujących przepisów prawa dot. odpowiedzialności).

Naprawy lub całkowita wymiana w żadnym wypadku nie przedłużają okresu gwarancji.



Contracted Manufacturer: AViTA ( WuJiang) Co. LTD  
Factory address: No. 858, Jiao Tong Rd., Wujiang Economic Development Zone, Suzhou City, Jiangsu Province, P.R.C.  
Phone number: 0512-82078288  
Product Name: Infrared Thermometer  
Model: NT series, REF Nr: FT 90  
ISO Standard: ISO 80601-2-56:2017  
China medical production Licence No: SSYJXSCX20040018  
Manufactured in China



Beurer GmbH • Söflinger Straße 218 • 89077 Ulm, Germany • [www.beurer.com](http://www.beurer.com)  
[www.beurer-gesundheitsratgeber.com](http://www.beurer-gesundheitsratgeber.com) • [www.beurer-healthguide.com](http://www.beurer-healthguide.com)

 0483