

# MOBELI®

**ROTH** Sanitärprogramme GmbH  
Kohlbergstraße 5  
D-72213 Altensteig  
Tél (+49) 07453/9381-0 Fax -23  
info@mobeli.de  
www.mobeli.de

## Barres de maintien à ventouses QuattroPlus avec indicateurs de sécurité

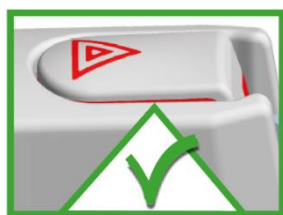

CE



FR

**Manuel d'utilisation  
Barre de maintien QuattroPlus**

**REF**

1400241S, 1400242S, 1400243S, 1400244S



# Table des matières

1.	Informations d'ordre général.....	2
1.1	Généralités .....	2
1.2	Explications / symboles utilisés dans le manuel d'utilisation et sur la barre .....	3
1.3	Utilisation conforme.....	3
1.4	Domaine d'utilisation du produit.....	3
1.5	Pour votre information .....	3
1.6	Durée de vie .....	4
1.7	Réutilisation.....	4
2.	Consignes de sécurité.....	4
3.	Montage et démontage .....	5
3.1	Montage (voir page 9) .....	5
3.2	Mise en place et fixation des ventouses (voir pages 8 et 9) .....	5
3.2	Démontage.....	5
3.3	Désassemblage (voir page 9) .....	5
4.	Caractéristiques techniques .....	6
4.1	Marquages d'identification sur le produit (signification des symboles, voir page 2) .....	6
4.2	Tableau Caractéristiques techniques.....	6
4.3	Matériaux.....	6
5.	Entretien.....	6
5.1	Entretien (nettoyage/désinfection) .....	6
5.2	Entretien (maintenance).....	7
6.	Reconnaître et éliminer les dysfonctionnements .....	7
7.	Élimination .....	7
8.	Figures illustrant la mise en place et l'utilisation des barres de maintien .....	8
8.1	Figures illustrant le montage .....	8
8.2	Figures illustrant le montage et le démontage .....	9
9.	Accessoires.....	11

## 1. Informations d'ordre général











### 1.1 Généralités

**Veillez lire attentivement ce manuel avant utilisation et suivre les consignes de sécurité pour assurer votre sécurité lorsque vous utilisez la barre de maintien amovible QuattroPlus. Conservez ce manuel d'utilisation pour référence ultérieure et transmettez-le le cas échéant aux autres utilisateurs.**

**Nous déclinons toute responsabilité en cas de non-respect des consignes de sécurité énoncées dans le manuel d'utilisation.**

## 1.2 Explications / symboles utilisés dans le manuel d'utilisation et sur la barre

	Respecter les indications du manuel d'utilisation.
	Les personnes présentant une déficience visuelle peuvent consulter le présent manuel d'utilisation sur Internet à l'adresse <a href="https://www.mobeli.de/download-bereich">https://www.mobeli.de/download-bereich</a> ; la taille de la police peut être réglée selon les besoins.
	Avertissements (signalent une situation dangereuse)
	Fabricant (avec indication de l'année de fabrication sur la barre de poignée)
	Référence
	Poids maximal de l'utilisateur
	Les barres d'appui mobiles MOBELI sont conformes au Règlement (UE) 2017/745
	Les barres d'appui mobiles MOBELI sont des dispositifs médicaux de classe I
	Désignation du lot



### Remarque à l'attention des personnes allergiques:

les disques en caoutchouc de haute qualité contiennent du latex de caoutchouc naturel. Le latex de caoutchouc naturel peut provoquer des réactions allergiques, y compris des réactions anaphylactiques.

## 1.3 Utilisation conforme



Barre de maintien ou barre de relèvement pour adultes et enfants. Les barres de maintien amovibles sont conçues pour faciliter la motricité naturelle de l'utilisateur. **Elles ne sont pas destinées à supporter tout le poids du corps.**

Toute autre utilisation, par exemple comme siège, poignée de transport ou aide à l'escalade, est interdite.

## 1.4 Domaine d'utilisation du produit

La barre de maintien QuattroPlus est destinée à une utilisation largement autonome dans un environnement clos telles que douche, baignoire, toilettes et lavabo.



**Les ventouses ne peuvent être fixées** que sur des surfaces lisses, non poreuses, rigides, étanches à la vapeur, propres, sèches et exemptes d'huile et de graisse.



Sur des surfaces rugueuses ou poreuses, la force et la durée d'adhésion sont réduites, voire inexistantes. Veuillez noter qu'une surface carrelée n'est pas nécessairement plane et étanche à la vapeur (apte à la formation du vide). **Effectuez d'abord un test sur le carrelage de votre cloison** (en vous faisant aider éventuellement par une deuxième personne). Étant donné que les disques des ventouses sont fabriqués en caoutchouc naturel souple à haut pouvoir d'adhésion, ils s'adaptent aux carreaux dont la surface est légèrement structurée (**Attention**: durée d'adhésion réduite! Observer l'indicateur de sécurité).

La barre de maintien amovible QuattroPlus est idéale à la maison, en l'absence de barres fixes, notamment pour une utilisation temporaire après un séjour à l'hôpital ou pour tester si le domicile permet une vie autonome, Elle s'utilise également en milieu hospitalier et dans les établissements de soins, en complément supplémentaire et temporaire des barres fixes.

La barre de maintien amovible QuattroPlus est également indiquée dans les locaux ne pouvant pas être équipés de barres fixes, tels que cabine de douche en verre ou dans la baignoire. Si le perçage de trous dans les murs n'est pas autorisé (ou n'est pas possible), notamment dans un appartement loué, ou si les conduites d'eau ou les câbles électriques se trouvent dans le mur. De même, la barre de maintien MOBELI se révèle extrêmement utile lors des visites chez un médecin, des démarches auprès des services administratifs ou lors des voyages.

En outre, la barre de maintien amovible peut être utilisée pour déterminer et tester la hauteur optimale d'une barre fixe lors d'une mise en situation, avant de percer les trous de fixation et de visser la barre fixe.

## 1.5 Pour votre information

Dans les hôtels et les institutions publiques en Europe, les carrelages doivent satisfaire aux normes de porosité et d'étanchéité à la vapeur (DIN/EN 159 et 176). La norme DIN EN 12004 applicable aux colles à carrelage impose une résistance à l'arrachement d'au moins 0,5 N/mm<sup>2</sup>. Ainsi, quatre carreaux de 147 mm x 147 mm x 0,05 kg/mm<sup>2</sup> présentent

une résistance d'env. 4320 kg. Même pour une surface encollée correspondant au tiers de la surface carrelée (en raison des dents très espacées de la spatule) et une surface carrelée non jointoyée, la force de résistance est d'env. 1400 kg. Comme il n'est malheureusement pas toujours possible de présumer une telle résistance, il est impératif de tester la résistance à la traction des carreaux ou autres matériaux envisagés comme support de fixation murale. Par ailleurs, les forces de résistance peuvent être réduites en raison du vieillissement des matériaux, d'une construction sèche, rendant un essai nécessaire (demander le cas échéant l'aide d'une deuxième personne pour exercer une contrainte par à-coup).

## 1.6 Durée de vie

La durée de vie prévue est de six ans (dans le cadre d'une utilisation quotidienne conforme) dans une institution/un établissement spécialisé. À cet effet, il est indispensable de respecter les consignes d'entretien et de sécurité données dans le présent manuel d'utilisation. La durée de vie réelle peut varier en fonction de la fréquence et de l'intensité de l'utilisation. Ces barres sont conformes à la norme ISO 17966:2016.

## 1.7 Réutilisation

Le produit a été conçu pour un usage répété. La fréquence d'utilisation du produit dépend du type d'utilisation. Veuillez nettoyer et désinfecter soigneusement le produit avant de le réutiliser, et vérifiez soigneusement la barre, en particulier le fonctionnement de l'indicateur de sécurité de ventouse.

## 2. Consignes de sécurité



- **Avant toute utilisation de la barre de maintien amovible QuattroPlus, il convient d'observer l'indicateur de sécurité de ventouse et de le manipuler selon les instructions données (voir page 10).**
- **Il n'est pas possible, même sur un carrelage parfaitement lisse et non poreux, de déterminer le moment exact de relâchement de la force d'adhésion des ventouses (en raison de microfissures par exemple); il est donc indispensable de toujours observer l'indicateur de sécurité de ventouse.**
- N'utilisez la barre de maintien amovible QuattroPlus qu'après vous êtes familiarisé(e) avec son usage ou qu'en présence d'une personne connaissant bien le produit. Les enfants ne doivent utiliser la barre de maintien que sous surveillance. Il est également possible de verrouiller les leviers au moyen d'un dispositif de verrouillage (voir Accessoires, page 11).
- Avant de fixer une barre de maintien amovible QuattroPlus, assurez-vous que celle-ci fonctionne parfaitement. Faites tout particulièrement attention au disque en caoutchouc des ventouses ; celui-ci doit être propre et en parfait état, sans fissures ni stries.



**N'utilisez jamais une barre de maintien amovible QuattroPlus si les disques de ventouse sont endommagés ou présentent une force d'adhésion réduite.**

- Rappelez-vous que la ventouse n'adhère qu'à son support; avant de l'utiliser à un nouvel emplacement, testez au préalable la résistance du support (par exemple des carreaux du mur).
- La force d'adhésion générée par le vide peut être réduite ou nulle après l'abaissement des leviers. C'est notamment le cas sur les carreaux non émaillés, la pierre naturelle (marbre) ainsi que les revêtements céramiques dotés de propriétés antidérapantes par structuration/ponçage ou finition rugueuse de grain fin. L'absence de vide est signalée par la remontée de la bascule de l'indicateur de sécurité.
- **Attention!** La force de résistance est réduite en cas d'utilisation de la barre de maintien sous l'eau.
- La force de retenue indiquée se réfère aux températures ambiantes normales (10 C–30 C), elle est réduite à des températures élevées, par exemple dans un sauna. **Attention!** Des températures supérieures à 41 C peuvent être atteintes par rayonnement solaire ou par contact avec de l'eau chaude, ce qui peut causer des lésions de la peau ou des brûlures.
- La force d'adhésion indiquée s'entend pour une altitude d'env. 300m au-dessus du niveau de la mer; plus l'altitude augmente, plus la force d'adhésion est réduite (d'env. 10% par 1000m d'altitude).
- N'exposez jamais les disques en caoutchouc au rayonnement UV (lumière du soleil) pour une durée prolongée, ils perdraient rapidement de leur élasticité. Par conséquent, ne fixez jamais la barre de maintien sur une vitre exposée aux rayons UV et à la lumière du soleil.
- Ne placez rien sous la barre qui risquerait d'être endommagé en cas de chute subite de la barre, ou bien retirez la barre après chaque utilisation.



• **Les barres de maintien amovibles ne doivent être utilisées que si les boutons de verrouillage sont correctement encliquetés.**

- Ne pas fixer les barres de maintien amovibles QuattroPlus sur les tôles de véhicules automobiles, sur des feuilles en plastique ou des vitrages en verre mince, car la dépression générée dans la ventouse risquerait de faire bomber le support et de l'endommager.
- Si la barre de maintien amovible QuattroPlus est laissée en place durant une période prolongée, le support (une baignoire par exemple) peut être coloré par les disques en caoutchouc.
- Ne jamais combiner les produits MOBELI avec des pièces d'autres fabricants. Dans un tel cas, notre responsabilité ne saurait être engagée, et tout recours en garantie sera refusé. **Risque d'accident!**



## 3. Montage et démontage

### 3.1 Montage (voir page 9)

**Assemblage:** enfoncer le bouton de verrouillage à chaque extrémité de la barre de maintien (fig. 7, flèche) et engager la barre de maintien dans le croisillon en encliquetant le bouton de verrouillage dans le trou du croisillon (un déclic doit se faire entendre). Veiller à ce que le manchon du croisillon, dans lequel s'engage la barre, est bien orienté vers le haut (fig. 11b).



**Vérifiez la bonne fixation de tous les boutons de verrouillage en tirant sur la barre et le croisillon. Si les boutons de verrouillage ne sont pas tous encliquetés, la barre de maintien ne doit pas être utilisée. Le manchon du croisillon, qui reçoit la barre télescopique, ne doit pas être orienté vers le bas (fig. 11a)!**

### 3.2 Mise en place et fixation des ventouses (voir pages 8 et 9)

Vidéo de Déballage



1. Examinez l'état du support et des disques de ventouse.
2. Nettoyez soigneusement la surface du support (fig. 1) afin que celle-ci soit **propre** (exempte de toute trace de calcaire) et exempte de **graisse**. De même, la surface des disques de ventouse doit être propre.
3. **Appliquez fermement la barre de maintien amovible sur la surface du support** (fig. 2a, 2b, 2c, 2d).
  - a. Les **leviers à genouillère** doivent être alors **desserrés**.
  - b. Veillez à ce que les deux **disques en caoutchouc** soient toujours **appliqués de toute leur surface** sur le carrelage ou toute autre surface, sans être placés sur un joint (fig. 3 et 4) et qu'ils se trouvent à au moins 10 mm du bord de joint inférieur (fig. 3).

Vous pouvez ajuster la longueur de la barre télescopique (fig. 4 et 5).
  - c. Les articulations intégrées permettent également de monter la barre de maintien amovible en angle (fig.6).
4. Tout en plaquant les ventouses contre le support, appuyez puis rabattez successivement chacun des quatre leviers à genouillère (fig. 2a, 2b, 2c, 2d).
5. Les indicateurs de sécurité de ventouse surveillent en permanence l'état du vide.



Une fois que les leviers à genouillère ont été appuyés contre le support de fixation et rabattus, toutes les bascules des indicateurs de sécurité intégrés doivent se trouver en **position complètement rentrée**, à fleur du levier (page 10, fig. 13 et 15). Au fil du temps, le vide diminuant, les bascules de sécurité ressortent.



- Lorsqu'un des flancs de couleur rouge des bascules de sécurité devient apparent (fig.14 et 16), la barre de maintien ne doit plus être utilisée en aucun cas et **doit être remise en place aussitôt**.
- **Plus le flanc de couleur rouge des bascules de sécurité (fig.14 et 16) est visible, plus la force de maintien est faible.**



6. Contrôlez l'indicateur de sécurité de ventouse avant chaque utilisation. L'indicateur de sécurité est palpable pour les personnes malvoyantes ou aveugles. Si la bascule de l'indicateur de sécurité ne se trouve pas en position rentrée (comme décrit plus haut), remettez en place la ventouse. Si les bascules des indicateurs de sécurité se trouvent encore en position sortie après le rabattement des leviers à genouillère et après enfoncement des bascules, la poignée doit être fixée de nouveau (voir dysfonctionnements, page 7).



**S'il n'est pas possible d'escamoter une bascule, ne pas utiliser la barre de maintien.**

### 3.2 Démontage

1. Passer un doigt sous le levier à genouillère et relever celui-ci, tout en plaçant le pouce dans le creux à texture antidérapante pour amortir le rebond du levier. **Prudence - risque de pincement en cas de mauvaise manipulation.**
2. Attendre un peu. Les quatre disques en caoutchouc se détendent au bout de 30 à 60 secondes environ. La ventouse peut être alors retirée du mur. Si les disques en caoutchouc continuent à adhérer au mur, vous pouvez également soulever les disques d'un côté avec un doigt (entre le mur et le disque en caoutchouc) afin de laisser entrer l'air sous le disque.
3. **Ne tentez pas de détacher le disque en caoutchouc à l'aide d'objets ou d'outils tranchants; le disque serait alors endommagé.**
4. Lorsque vous ne l'utilisez pas, rangez la barre de maintien amovible QuattroPlus à plat, à l'horizontale, avec les disques de ventouse détendus (leviers à genouillère relevés, voir page 9, fig. 12). Protégez votre barre de maintien amovible QuattroPlus des rayons UV (en la rangeant par exemple dans un carton).



### 3.3 Désassemblage (voir page 9)

**Désassemblage de la barre de maintien:** enfoncer le bouton de verrouillage (fig.8) de la barre télescopique au moyen de l'outil poussoir rouge et retirer la barre télescopique du croisillon tout en retenant celui-ci.

**Pour désassembler les croisillons et les ventouses:** enfoncer le bouton de verrouillage (fig.9) du croisillon et retirer le croisillon du boîtier de ventouse tout en retenant celui-ci (fig.10).

## 4. Caractéristiques techniques

### 4.1 Marquages d'identification sur le produit (signification des symboles, voir page 2)

Sur le dessous de la barre de maintien (C)

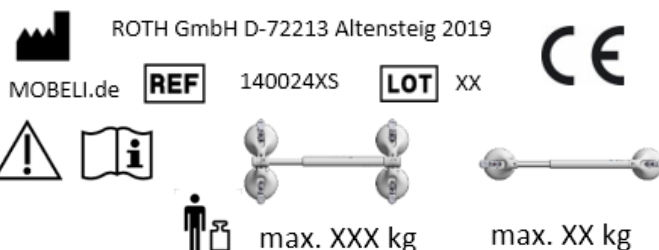

Sur le dessus de la barre de maintien (D)

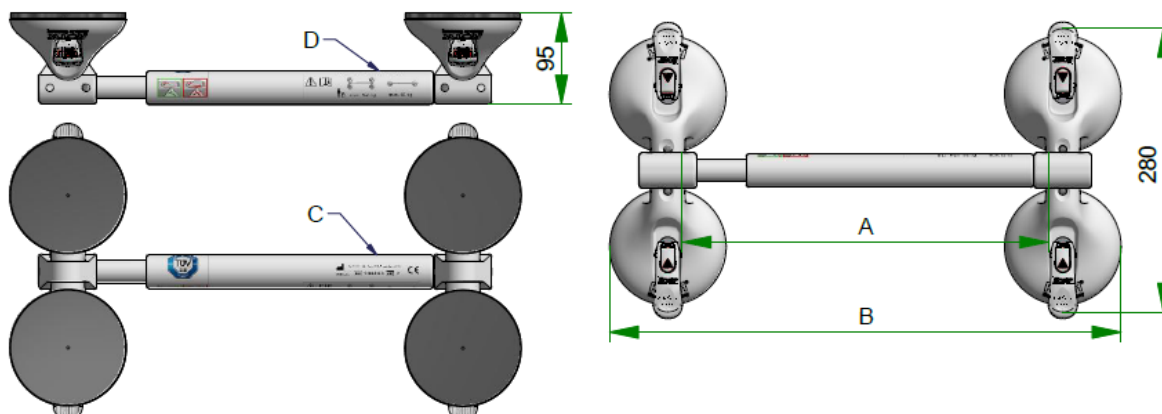

Respecter impérativement le poids maximum de l'utilisateur indiqué dans le tableau des caractéristiques techniques et sur la barre de maintien.



Les barres de maintien amovibles QuattroPlus sont conçues pour faciliter la motricité naturelle de l'utilisateur. Elles ne sont pas destinées à supporter tout le poids du corps.

### 4.2 Tableau Caractéristiques techniques



REF Réf. Roth n°	Longueur de barre A (barre télescopique réglable) en mm	Longueur totale B en mm	Diamètre de la barre en mm	Poids max.d'utilisateur en kg	Poids de la barre en kg
14002 41S	200-325	360-485	35	160	1,77
14002 42S	320-445	480-605	35	160	1,94
14002 43S	420-545	580-705	35	160	2,04
14002 44S	645-770	805-930	35	150	2,26

Les barres de maintien QuattroPlus à quatre ventouses peuvent être transformées en barres à deux ventouses. Il convient alors de respecter les valeurs plus faibles indiquées sur la barre de maintien.

### 4.3 Matériaux

Barre de maintien en PVC brillant haute résistance, toutes les pièces métalliques sont en acier inoxydable  
Disque de ventouse en NBR, boîtier de ventouse en PA 6.6, croisillons en POM

## 5. Entretien

### 5.1 Entretien (nettoyage/désinfection)

- Nettoyez la barre de maintien avec un chiffon et un détergent ménager, de l'eau savonneuse par exemple, à l'exclusion de produits de nettoyage abrasifs ou agressifs. N'utilisez en aucun cas des solvants ou de l'essence ni autres produits de nettoyage qui attaquent le plastique.
- Douchez soigneusement la barre de maintien à l'eau chaude, pour éliminer tous les résidus de savon et de mousse (les pièces en acier inoxydable risquent sinon d'être corrodées).
- Veillez à ce que les disques en caoutchouc soient toujours exempts de poussière et de saleté en les rinçant à l'eau chaude, puis en les essuyant avec un chiffon non pelucheux.
- Désinfectez la barre de maintien en l'essuyant avec un chiffon imprégné de désinfectant.



- Dans un environnement médical, tenez compte également des «Recommandations de la Commission d'hygiène hospitalière et de prévention des infections» pouvant être consultées sur le site de l'Institut Robert Koch [www.rki.de](http://www.rki.de).
- La barre de maintien est résistante aux substances actives contenues dans les produits de désinfection des mains et des surfaces, certifiées par la DGHM (Commission des désinfectants de la Société allemande d'hygiène et de microbiologie), à l'exception de l'éther de phénol, des dérivés de pyridine et du thiocyanate.
- **Pour les disques en caoutchouc, seule une désinfection à l'alcool, sans adjuvant surgraissant, est autorisée**

## 5.2 Entretien (maintenance)

- Si la barre reste fixée au mur pendant une durée prolongée, les disques en caoutchouc se distendent. Pour éviter cet effet, il est conseillé de détacher la barre de maintien du mur environ tous les 15 jours. Poser ensuite la barre et les disques en caoutchouc détendus, à plat, pour une nuit. Remettre la barre de maintien en place le lendemain.
- Vérifiez régulièrement si les disques en caoutchouc sont affectés dans leur fonction du fait d'une élasticité réduite due au vieillissement, à l'usure, une exposition à la lumière du soleil, un stockage sur une surface non plane ou à des stries, etc.

En cas d'endommagement des disques en caoutchouc et de dégradation de la force d'adhésion, l'ensemble des têtes de ventouse (pièce de rechange n° 14002S) doit être remplacé, ou bien les disques en caoutchouc (n°1402721) doivent être remplacés par un personnel spécialisé qualifié.

- Veillez à ce que l'indicateur de sécurité de ventouse soit toujours exempt de salissures.
- **Vérifiez régulièrement que la barre est en parfait état et n'utilisez pas la barre si elle est endommagée.**



## 6. Reconnaître et éliminer les dysfonctionnements

Dysfonctionnements	Causes possibles de dysfonctionnement/test	Remède
Barre de maintien neuve: l'indicateur se met en position sortie après une courte période.	Présence de calcaire ou autres saletés sur le support.	Nettoyez soigneusement le support.
	Le support n'est pas parfaitement étanche malgré un aspect lisse, ou endommagement du support (par exemple microfissuration du carrelage). Test possible : fixez la barre sur une vitre ou une glace de miroir et observez l'indicateur. Si l'indicateur reste escamoté, le défaut est dû au support.	Si possible, fixez la barre en un autre endroit étanche. Si cela n'est pas possible, des plaques autoadhésives en acier inoxydable (réf.1461418) peuvent être collées, sur lesquelles pourra être fixée la barre de maintien. Voir Accessoires.
Barre de maintien âgée: l'indicateur se met en position sortie après une courte période.	Les disques en caoutchouc sont rayés ou endommagés.	Les disques en caoutchouc (réf.1402721) endommagés peuvent être remplacés par un revendeur spécialisé, ou l'ensemble de la tête de ventouse devra être remplacé (réf.14002S).
La bascule de l'indicateur dépasse légèrement après la fixation.	1. Le levier à genouillère n'a pas été appuyé assez fort avant d'être rabattu.	Fixer de nouveau la barre en appuyant fermement sur le levier à genouillère au préalable (page 8, fig. 2a, flèche 2).
	2. Le disque en caoutchouc est distendu. Tel est le cas lorsque la barre de maintien reste fixée au mur pendant une durée prolongée.	Ranger la barre de maintien à plat, avec le levier à genouillère relevé (page 9, fig. 12). Fixer de nouveau la barre de maintien le lendemain, appuyer fermement sur le levier à genouillère avant de le rabattre. Si le disque en caoutchouc dépasse encore après que le levier à genouillère a été rabattu, le disque doit être remplacé par un revendeur spécialisé (réf.1402721), ou bien remplacer l'ensemble de la tête de ventouse (réf.14002S).
	Vidéo fixer la barre d'appui 	

## 7. Élimination

L'emballage de la barre de maintien doit être éliminé en vue de son recyclage. Les pièces métalliques doivent être apportées dans un centre de collecte de la ferraille en vue de leur recyclage. L'élimination doit avoir lieu conformément aux dispositions légales nationales en vigueur. Veuillez vous renseigner auprès de l'administration municipale de votre ville sur les entreprises locales d'enlèvement des déchets.

**Les barres de maintien amovibles QuattroPlus ROTH décrites dans le présent manuel d'utilisation ne doivent pas être exportées aux États-Unis (voir version pour États-Unis).  
Sous réserve de modifications techniques.**

## 8. Figures illustrant la mise en place et l'utilisation des barres de maintien

### 8.1 Figures illustrant le montage

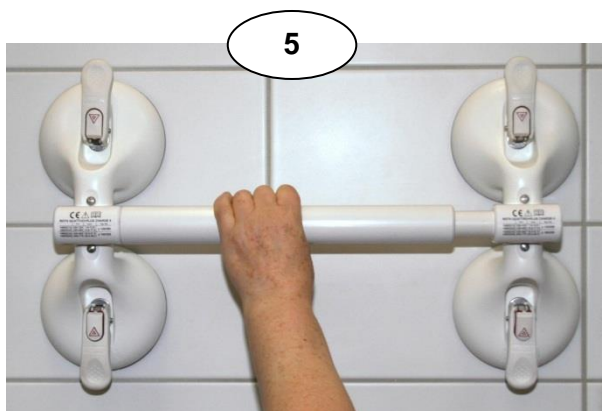
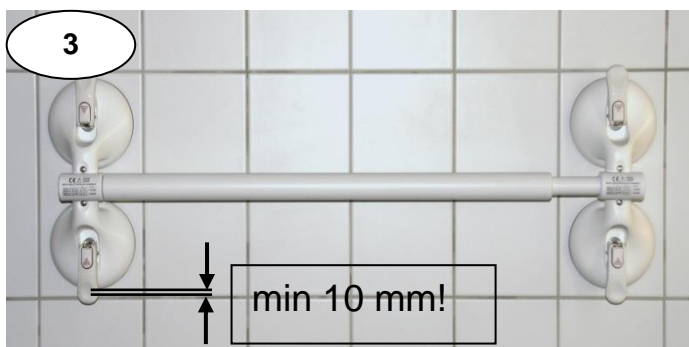
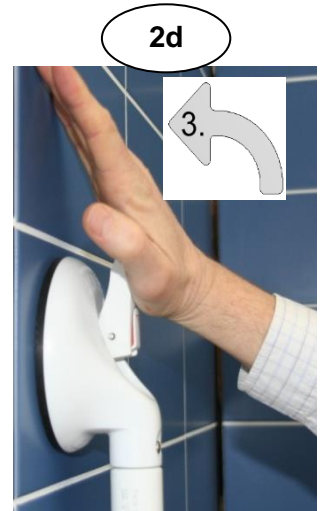
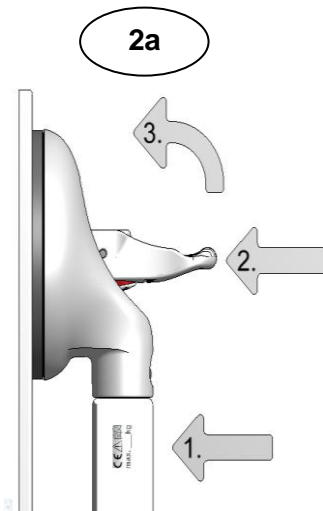



## 8.2 Figures illustrant le montage et le démontage

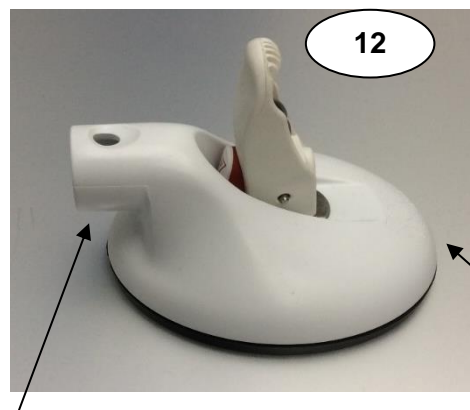
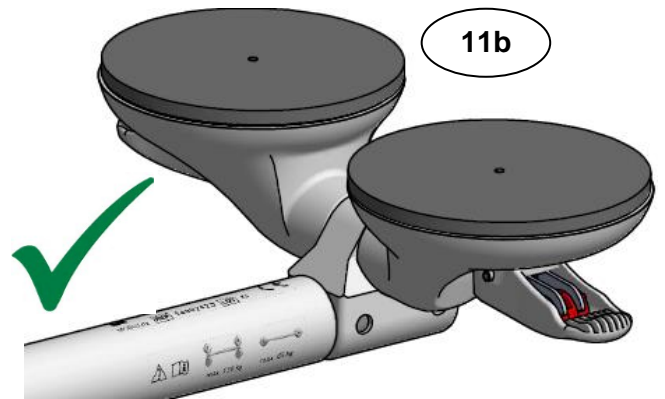
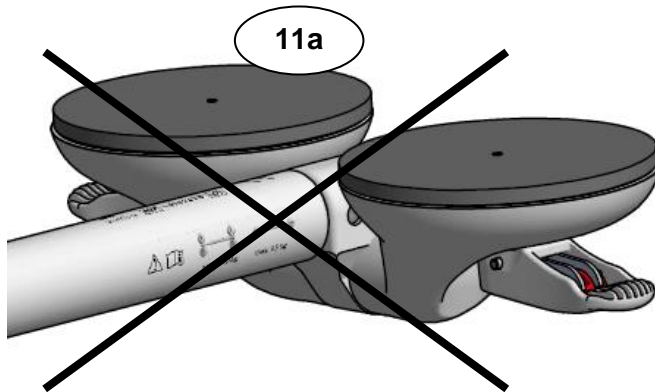
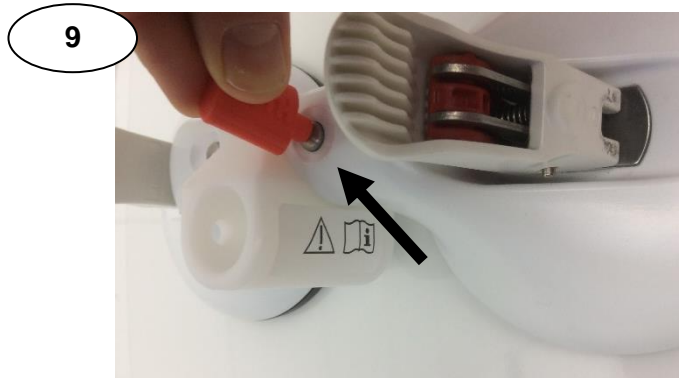
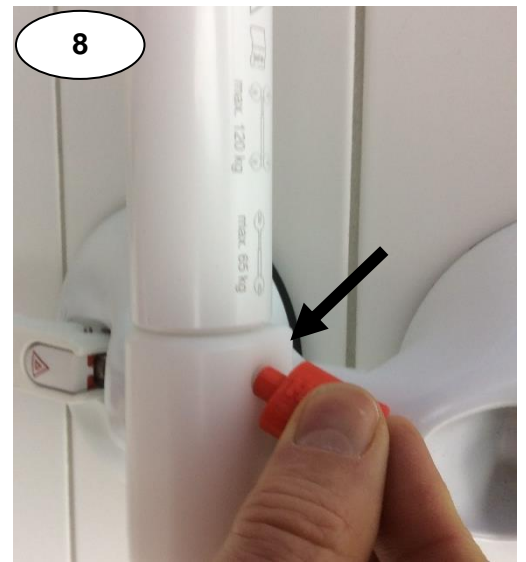
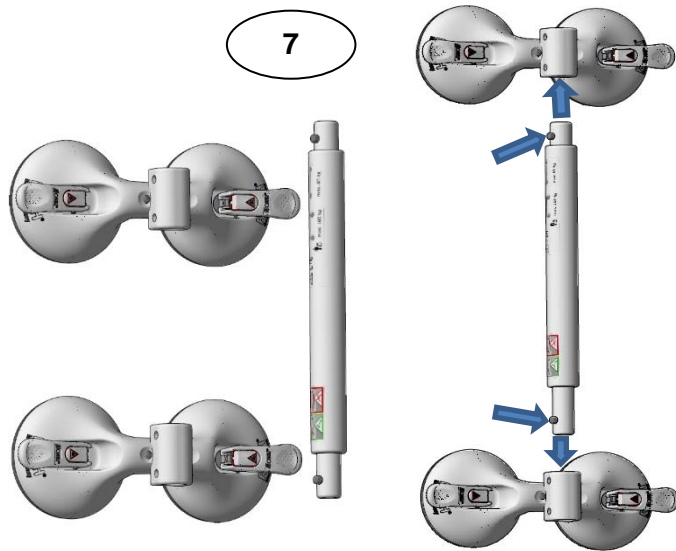

**REF** 14002S

**MOBELI**.COM  
D-72213 Altensteig

**ROTH**® Made in Germany

### Indicateur de sécurité de ventouse sur levier à genouillère :

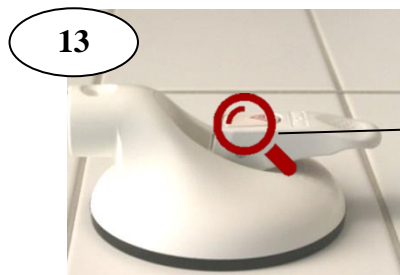

**Bon!**



**Force de maintien trop faible!**  
 La ventouse doit être remise en place immédiatement.  
**Risque d'accident!**

**Mode de fonctionnement de la bascule de l'indicateur de sécurité: le vide (la dépression) est soumis à une surveillance permanente.**

Explication des symboles utilisés sur les barres de maintien:

15

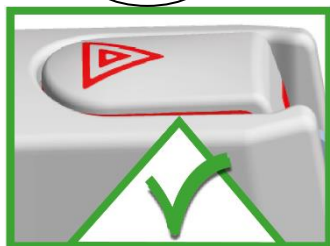

**Sécurité totale pour le poids maximum indiqué de l'utilisateur.**

16



**Attention! La barre de maintien doit être fixée de nouveau immédiatement.**

Le vide de la barre de maintien est réduit. L'utilisation de la barre n'est plus autorisée pour le poids maximum de l'utilisateur (pour information seulement: une force de maintien réduite reste disponible).

## 9. Accessoires

**Une gamme d'accessoires est disponible auprès de votre revendeur spécialisé.**

Afin d'éviter que des personnes non autorisées (telles que personnes atteintes de démence, enfants, ou encore dans des lieux publics) ne puissent détacher la barre de maintien, nous conseillons un dispositif de verrouillage des leviers à genouillère.

**REF** 1400674 (4 dispositifs de verrouillage, 1 clé).

Vidéo verrouillage du levier à genouillère



Rallonge du levier à genouillère

Réf. 1400573, facilite le rabattement du levier à genouillère

Anneaux souples de couleur contrastante

Réf. 1402766, pour un contraste accentué, pour personnes malvoyantes

Plaques en acier inoxydable

Réf. 1461418, pour carreaux poreux

Pièces de protection

Réf. 1400682, pour le transport sur surface rugueuse

### Adaptateur articulé pour pose en diagonale:

Référence: **REF** 1400557

Adaptateur articulé pour pose en diagonale:

Attention! L'utilisation de l'adaptateur articulé réduit le poids maximum de l'utilisateur à 120kg.

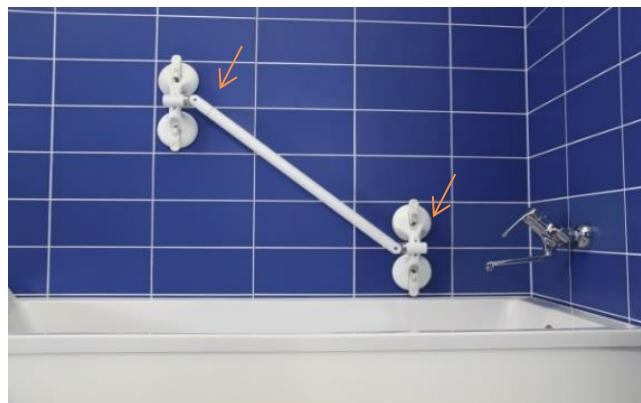

Si vous souhaitez des informations complémentaires ou des vidéos de présentation de nos produits, veuillez consulter notre site web: [www.mobeli.de](http://www.mobeli.de).

Le manuel d'utilisation peut être téléchargé dans notre espace de téléchargement:

[www.mobeli.de/download-bereich](http://www.mobeli.de/download-bereich).

Vidéo  
MOBELI  
Produits



Une marque



**MOBELI**®

**ROTH** Sanitärprogramme GmbH  
Kohlbergstraße 5  
D-72213 Altensteig  
Tél (+49) 07453/9381-0 Fax -23  
info@mobeli.de  
www.mobeli.de