

Bathing Cushion

User Instructions

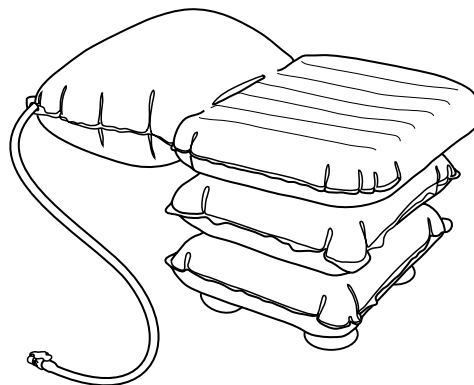

English

Deutsch

Français

Nederlands

Polski

Simple solutions for everyday independence



Ensure that you read and understand this instruction manual **before** using this product. Failure to follow the instructions and safety precautions in this manual can result in damage and/or serious injury.



Please keep these instructions in a safe location for future reference

WARNINGS (Risk of possible injury or other serious adverse reactions)

- Ensure that you feel completely confident to use the Bathing Cushion either on your own or with assistance if required. You may be at risk of drowning or injury if you are uncertain or not confident in using the Bathing Cushion or if a medical condition prevents you from using the Bathing Cushion as laid out in these instructions. If you have any concerns about an existing medical condition affecting your ability to safely operate the Bathing Cushion, consult a health professional.
- The independence that the Bathing Cushion provides does not negate the need to ensure that adequate assistance is on hand in case it is required. It is advisable that a telephone or other means of communication is taken into the bathroom when bathing without assistance. As with all mechanical and electrical devices, unforeseen breakdowns can occur and so whilst in the unlikely event that there is a malfunction of the Bathing Cushion, a method of summoning adequate assistance should be available.
- Do not operate the Airflo compressor in the presence of flammable anaesthetic mixtures with air, oxygen or nitrous oxide, as these mixtures can create a combustible environment leading to the potential for fire or even an explosion in the presence of a spark.
- Do not use the Bathing Cushion if under the influence of alcohol or if taking medication which may affect your ability to exercise judgment, coordination or motor control.
- The Bathing Cushion should only be used as a bathing aid, NEVER use it out of a bath. NEVER use the Bathing Cushion to climb in or out of the bath. NEVER use it as a step, stand or as a device for lifting items.
- Do not use the Bathing Cushion as a support to steady yourself when cleaning the bath or when reaching into the bath to retrieve items, as doing so may place an uneven or unbalanced load on the Bathing Cushion causing it to become unstable.
- The Bathing Cushion should only be used for its stated purpose and should not be modified in any way.
- Ensure that when in use, the Airflo compressor, the hand control lead and air hose are laid out in such a way as to avoid any risk of tripping or strangulation.
- Do not allow children to play with the Bathing Cushion or Airflo as operation of the equipment in an uncontrolled or unsupervised situation may lead to personal injury and/or damage.
- To avoid personal injury during use and/or damage to the equipment, keep animals away from the Bathing Cushion and Airflo compressor.
- Before each use, ensure that there are no obvious signs of damage or lose suction cups. If in doubt, do not use and seek advice from your supplier.

- To ensure full stability when in use, make sure that the sides of the Bathing Cushion touch the sides of the bath when fully inflated.
- Remove any non slip mats from the area where the suction cups will be positioned.
- Ensure that any oil and soap residue is removed from the Bathing Cushion and bath. Pay particular attention to the suction cups and floor of the bath. Ensure that the suction cups adhere firmly to the bath before each use. The suction cups may not adhere to the surface in baths that have been re-enamelled or that have rippled or textured surfaces. Do not use if the suction cups do not adhere to the bath.
- ALWAYS INFLATE THE BATHING CUSHION AND USE THE BATHING CUSHION TO LOWER YOURSELF INTO THE BATH. This allows the micro processor in the Airflo to calculate the required battery power to raise the Bathing Cushion and if it calculates that there would be insufficient power, it will not allow the hand control to operate the down function.
- To maintain stability, DO NOT try to lower yourself into the bath or raise yourself from the bottom of the bath until you are IN AN UPRIGHT SEATED POSITION CENTRALLY AND RIGHT TO THE BACK OF THE SEAT SO THAT YOU ARE TOUCHING THE BACKREST (see figs. 6 & 9).
- To avoid the risk of electric shock, NEVER recharge the battery in the bathroom, outdoors or in a damp environment.
- Do not use any other air supply to inflate the Bathing Cushion.
- The suction cups contain Latex. Users with an allergy to Latex should take particular care to avoid prolonged contact with the suction cups. The suction cups are situated at the base of the seat and are not normally in direct contact with the user during use.

CAUTIONS (Risk of possible problems including device malfunctions, device failure, damage to the device or damage to other property)

- Only recharge the battery with the Mangar International battery charger supplied with the Airflo compressor.
- To prevent damage, always release the suction under each suction cup before lifting the Bathing Cushion from the bath. Do not attempt to release the suction by pulling up on the seat, backrest or 'handle'.
- Never use hot air to dry the Bathing Cushion following cleaning as this may affect the integrity of the welded seams and fabric and lead to premature failure of the cushion resulting in an inability of the cushion to raise you from the bath.
- Disconnect the Airflo compressor from the Bathing Cushion before transporting so as to avoid accidental inflation of the cushion.
- Do not use bath additives containing peanut oil as this can damage the suction cups. If such additives have been used, ensure that the suction cups are thoroughly wash and rinsed to remove residues.

For further assistance or information please contact our customer service department by calling +44(0)1544 267674 or email sales@mangar.co.uk

Table of Contents

Safety Information	2
Warnings.....	2
Cautions.....	3
Product description	5
Intended use	5
Construction.....	5
Standard product contents.....	5
Installation and use	6
Before fitting the Bathing Cushion in the bath.....	6
Fitting the Bathing Cushion in the bath.....	6
Connecting the air hose and hand control.....	7
Dry trials (without water in the bath).....	7
Using the Bathing Cushion.....	8
Maintenance and care	10
To remove the Bathing Cushion from the bath.....	10
Cleaning.....	11
Maintenance.....	11
Transportation/Storage.....	12
Disposal/Recycling.....	12
Troubleshooting	12
Appendices	13
Specifications.....	13
Warranty.....	13
Spare parts.....	14
Symbols used.....	14
Certificate of conformity.....	15

Intended use

The Bathing Cushion is intended solely for use as a bathing aid to assist a person to lower themselves into and out of a bath. Users should have sufficient upper body strength to be able to hold the sides of the bath for added support if required. The Bathing Cushion is not intended for any other use and should never be used outside of a bath. When properly maintained, the Bathing Cushion will give many years of trouble free service.

Construction

The Bathing Cushion is constructed from a very strong polyurethane coated nylon material which has been precision cut into panels and then joined together by high frequency welding. This produces a very strong light weight and air tight construction. The Bathing Cushion incorporates an air pressure relief valve which will not allow the cushion to be over inflated by the Airflo Mk3 compressor.

Power is provided by the Mangar International Airflo Mk3 battery powered compressor. PLEASE READ the separate Airflo Mk3 compressor instructions before using your Bathing Cushion.



Standard product contents

- 1 x Bathing Cushion
- (c/w): Bathing Cushion User Instructions

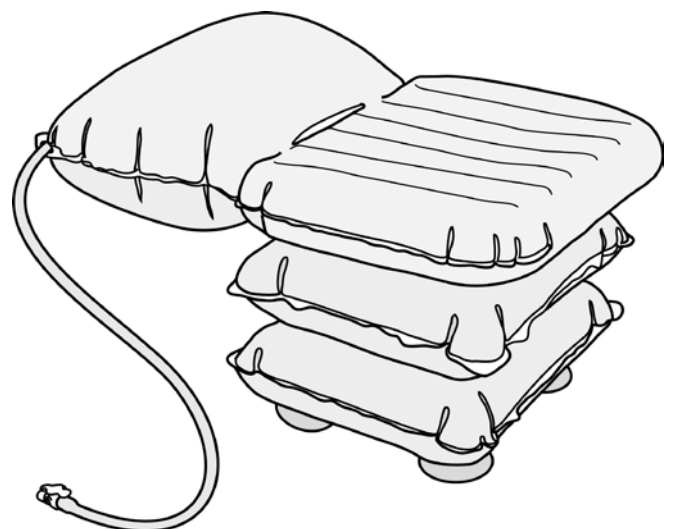

Before fitting the Bathing Cushion in the bath

- Remove any non slip mats from the area where the suction cups will be positioned.
- Ensure the bottom of the bath is clean and smooth, with no oil or bath cleaner residues that will prevent the suction feet from sticking. **WARNING:** The suction cups may not adhere to the surface in baths that have been re-enamelled or that have rippled or textured surfaces. Do not use if the suction cups do not adhere to the bath.
- Pass the air hose through the loop in the corner of the backrest (**A** fig.1), on the side that you propose getting into and out of the bath. The air inlet valve (**B**) can be rotated, allowing the hose to be led to the appropriate corner.

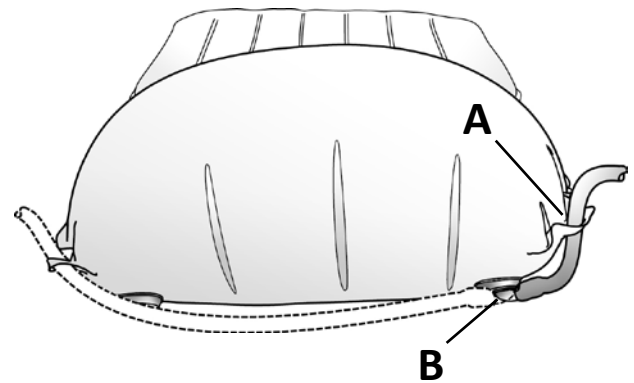

①

Fitting the Bathing Cushion in the bath

- Fold the backrest over onto the seat as indicated in fig. 2. Lightly place the deflated Bathing Cushion in the middle of the empty bath with the 'handle' (**C**) aligned with the centre of the bath.
- Hold the 'handle' and pull the Bathing Cushion towards the slope of the bath until there is a gap of approximately 25mm between the bath slope and 'handle' (**C** figs. 2 & 3).
- Firmly press all four suction cups down and check that they are securely stuck to the bath. Wet them to help them stick if necessary.
- Fold the backrest out so that it rests on the slope of the bath.

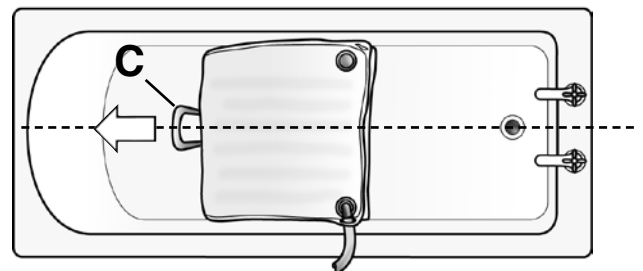

②



③

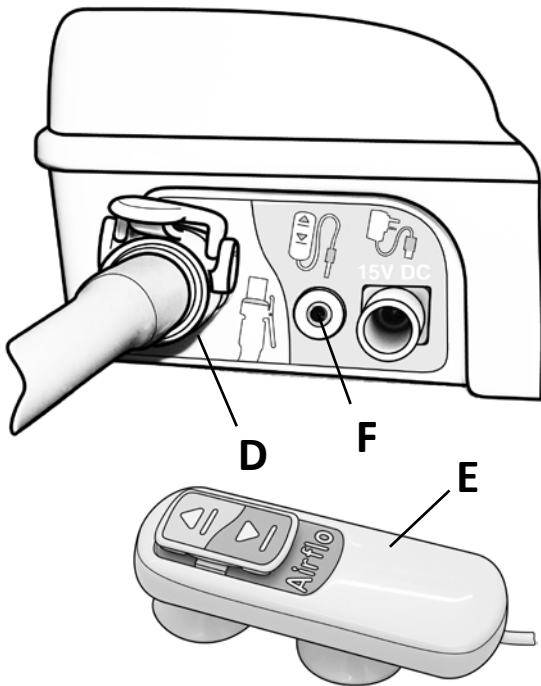

Connecting the air hose and hand control

- Connect the air hose from the Bathing Cushion to the Airflo air outlet socket (D fig. 4).
- Connect the Hand Control (E) to the Airflo Hand Control socket (F).

Dry trials (without water in the bath)

4

- Select 'Up' on the hand control (G fig. 5) to inflate the Bathing Cushion and when the relief valve blows (it will hiss), release the 'Up' button. Press firmly down on the Bathing Cushion to secure the suction cups to the floor of the bath. Check all four suction cups are securely stuck to the bath. Wet them to help them stick if necessary.
- Whilst still clothed and with the help of an assistant if required, carry out some dry 'practice runs' according to these instructions until you are totally confident using the product.

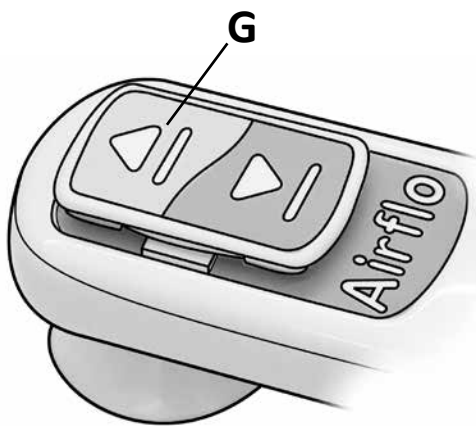

5

Note: During a 'dry trial' the Bathing Cushion may make a noise when being lowered and raised due to the fabric rubbing against the dry sides of the bath, this is normal and the noise will disappear when the bath is full of water.

Using the Bathing Cushion

WARNING: ALWAYS INFLATE THE BATHING CUSHION AND USE THE BATHING CUSHION TO LOWER YOURSELF INTO THE BATH. This allows the micro processor in the Airflo to calculate the required battery power to raise the Bathing Cushion and if it calculates that there would be insufficient power, it will not allow the hand control to operate the down function.

to get into the bath

- With the Bathing Cushion in the bath, ensure that all 4 suction cups are adhering to the floor of the bath, fill the bath with water at a suitable temperature (Maximum 50°C/120°F).
- With the Bathing Cushion **fully inflated**, sit on the seat and then swing your legs into the bath.
- To maintain stability, ENSURE THAT YOU ARE SEATED CENTRALLY AND RIGHT AT THE BACK OF THE SEAT SO THAT YOU ARE TOUCHING THE BACKREST (fig. 6).
WARNING: Do not sit further forwards as shown in figure 7, as you may slide off the front of the seat and sustain possible serious injury.
- Select 'Down' to lower yourself into the bath. KEEP YOUR KNEES BENT AND FEET FLAT ON THE FLOOR OF THE BATH AS YOU ARE LOWERED SO AS TO AVOID SLIDING FORWARDS ON THE SEAT. Hold the sides of the bath or grab handles for added support if required.
- You can stop at any time by releasing the 'Down' button.

Note: you may find it more comfortable to leave a small amount of air in the Bathing Cushion, to cushion yourself on the bottom of the bath (fig. 8).

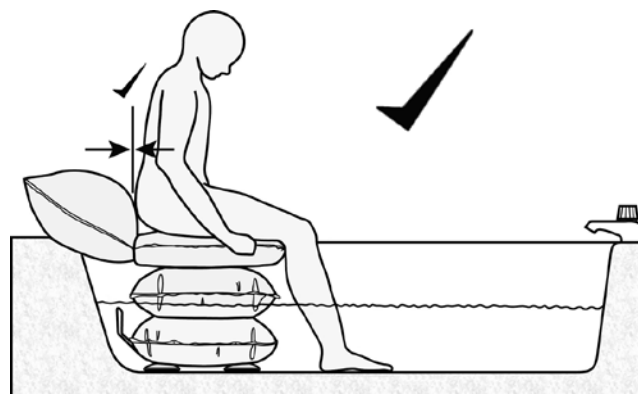

6

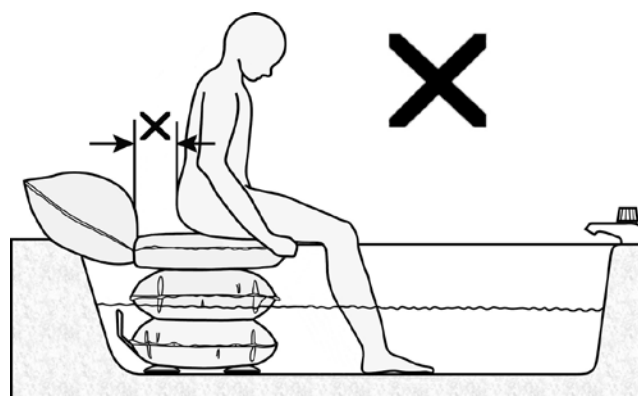

7

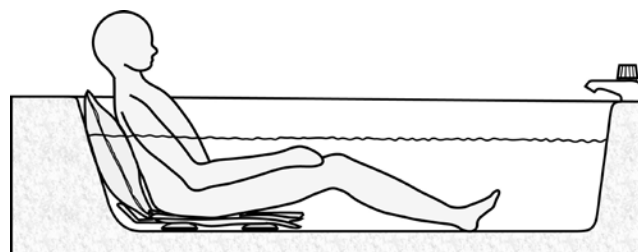

8

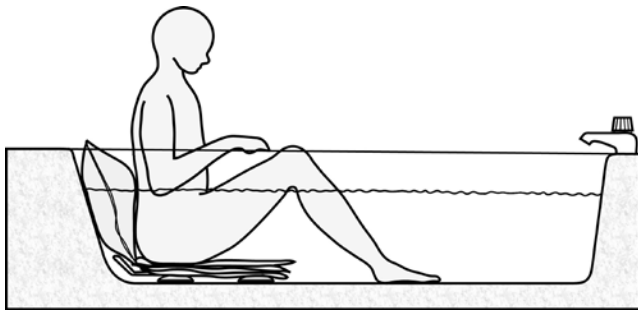

9

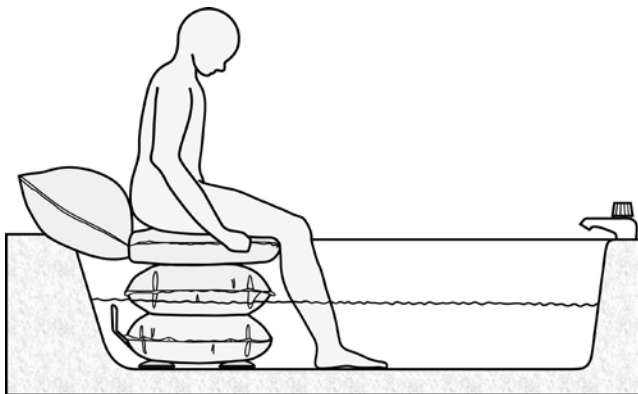

10

to get out of the bath

- When you have finished bathing, PLACE YOURSELF IN AN UPRIGHT SEATED POSITION CENTRALLY AND RIGHT TO THE BACK OF THE SEAT SO THAT YOU ARE TOUCHING THE BACKREST, WITH FEET AND KNEES DRAWN BACK (fig. 9).

NOTE: Partially inflating the Bathing Cushion will allow the backrest to inflate and assist you in sitting upright. Hold the sides of the bath for added support if required.

- Select 'Up' on the hand control when you are ready to get out of the bath.
- You can stop at any time by releasing the 'Up' button.
- Select 'Up' again to continue raising yourself. Keep inflating the Bathing Cushion until the relief valve blows; it will hiss. If necessary, hold onto the side of the bath or the grab handle to steady yourself as you are being raised (See figs. 9 & 10).
- With the Bathing Cushion fully inflated, rotate your upper body and swing your legs over the side of the bath.

To remove the Bathing Cushion from the bath

- After use, drain the bath water and release the suction cups from the floor of the bath. Do this by lifting the rim of a pair of suction cups (fig. 11) to release the suction between suction cup and bath.
- Tilt the Bathing Cushion so that the released suction cups do not re-adhere to the surface (It helps to place a small towel beneath them to stop them re-adhering to the bath).
- Release the remaining pair of suction cups by lifting their rims as before.
- Remove the Bathing Cushion from the bath and disconnect the air hose.

NOTE: To deflate the Bathing Cushion when not sitting on it, disconnect the air hose. The Airflo compressor will not suck air from the Bathing Cushion. To speed up deflation, apply some weight to the Bathing Cushion by pressing down on it.

For ease of carrying and hanging up for storage, fold the Bathing Cushion as indicated (fig. 12) and pass the 'handle' (C) through the slot between the seat and backrest.

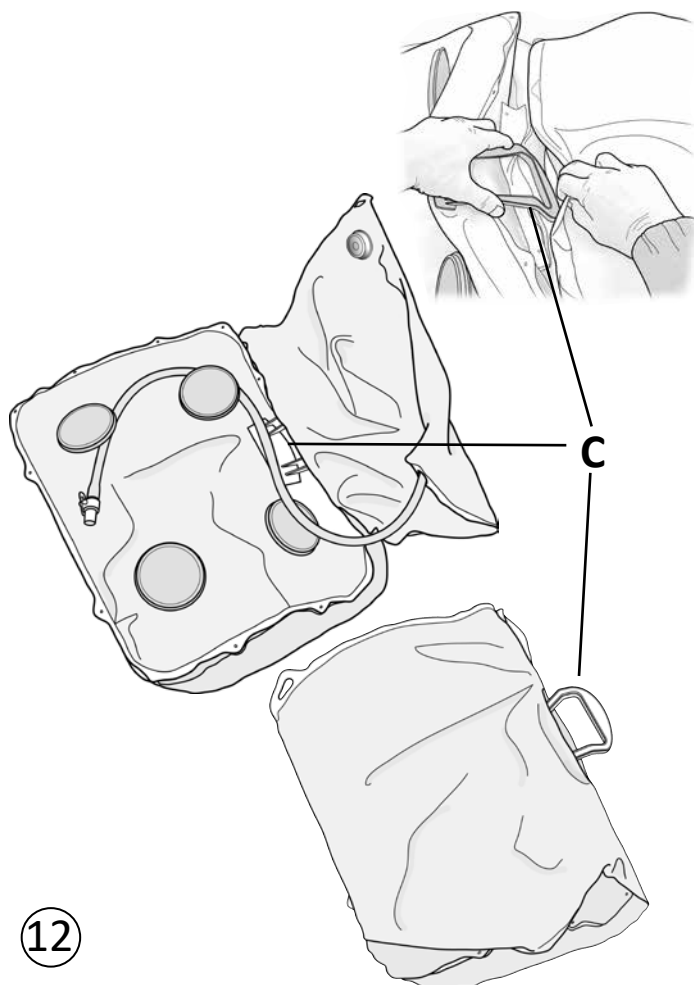
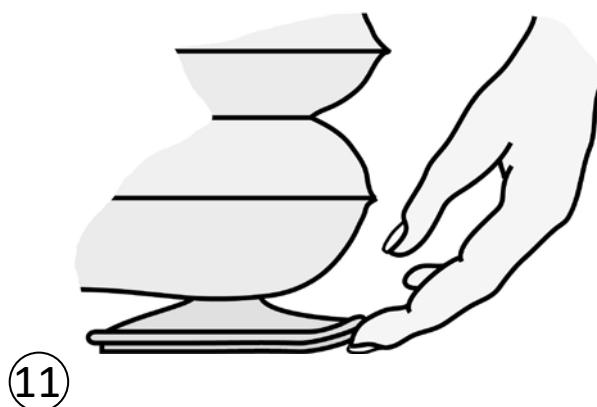

Cleaning

routine cleaning

- Drain the bath water and fully inflate the Bathing Cushion for cleaning whilst it is still in the bath. To clean between the seat and base sections, partially deflate the Bathing Cushion.
- All components can be cleaned with a proprietary non abrasive mild liquid cleaner or disinfectant. Always follow packaging instructions for using mild detergent products.
NOTE: Before using proprietary cleaners, always test on an inconspicuous area.
- Use a soft cloth when cleaning.
- Do not wash the product in boiling water.

IMPORTANT: Following cleaning and after each use, rinse thoroughly with clean water to remove all soap deposits. Wipe dry or leave to air dry. Never store the Bathing Cushion when it is wet or damp. It is recommended that the Bathing Cushion is left inflated in-between uses to allow air to circulate around it and reduce the risk of mould forming on the surface of the product. Do not leave in bright sun light. **Do not dry using hot air.**

disinfection

- The Bathing Cushion should be fully inflated and pre-cleaned by washing with detergent and water, thoroughly rinsed and then disinfected using a 1:10 solution of household liquid bleach and water (1 part bleach to 10 parts cold water). Leave the solution on the Bathing Cushion for approximately 10 minutes before thoroughly rinsing off with clean cold water.
WARNING: Never mix bleach with any other cleaning product as doing so can result in the formation of harmful acids and poisonous gasses which can cause serious breathing problems. Thick bleach should not be used for disinfection purposes (other than in toilet bowls and drains) as it contains potentially poisonous additives. Always read the safety information on the label before using any bleach product.

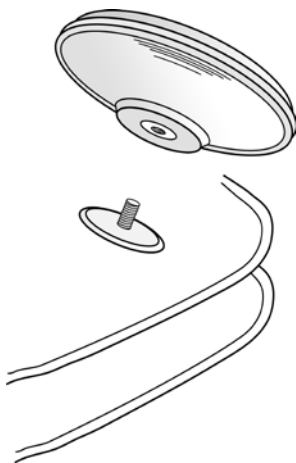

Maintenance

- Clean the Bathing Cushion after each use. **NOTE:** It is especially important to thoroughly clean your Bathing Cushion after each bath if 'Dettol' or similar products have been added to the bath water.
- Regularly check that the suction cups are secure and undamaged; these are screwed onto threaded studs on the underside of the Bathing Cushion and should only be hand tight (fig.13).
- Check that the air hose and connector are not damaged.

Mangar International recommends that your Bathing Cushion is inspected annually by either your supplier or other suitably qualified person. If required, Mangar International can provide the above inspection within an annual service contract. Please contact our Customer Service Department for further details.

Transportation / Storage

Disconnect the Airflo compressor from the Bathing Cushion before transporting so as to avoid accidental inflation of the cushion.

Ensure that the Bathing Cushion is clean and thoroughly dry before storing. Failure to thoroughly dry the Bathing Cushion before storage may result in a build-up of mould on the surface of the product leading to a weakening of the fabric and consequential invalidation of the product warranty. Store in a dry environment.

To maintain the Airflo battery when being stored for long periods, put the Airflo on charge overnight every 3 months.

Disposal / Recycling

When the Bathing Cushion has reached the end of its working life, dispose of it at your local household waste recycling centre (civic amenity site).

When the Airflo has reached the end of its working life, remove the batteries for safe disposal in accordance with your local council guidelines, and dispose of the Airflo at your local household waste recycling centre (civic amenity site).

Troubleshooting	
Problem	Remedy
Compressor does not run when 'Up' is selected on the hand control.	Ensure that the air hose from the Bathing Cushion is connected to the Airflo.
Compressor keeps stopping when trying to inflate the Bathing Cushion.	Check that there are no kinks in the air hose.
Battery State Indicator light flashing 'Red/Green'.	This happens when the current overload cut-out has tripped. Leave for 3 seconds to self reset.
Battery State Indicator light flashing 'Red'.	This happens when the compressor's internal temperature cut-out has tripped. Leave the Airflo for 60-90 minutes to cool.
Compressor causes electrical interference with another piece of electrical equipment.	Move either the compressor or other item further away from each other until the interference stops.
For further assistance with resolving a problem please contact our Customer Service Department by calling +44(0)1544 267674 or email sales@mangar.co.uk	

Specifications

Maximum user weight:	150kg (330lbs)
Bathing Cushion weight:	2kg (4½lbs)
Seat height (max/min):	40cm/0,5cm (approx) (16"/¼" approx)
Seat width:	58cm (23") (approx)
Seat depth:	44cm (17½") (approx)
Air hose length:	1.8 metres (5',11")
Suction cups:	Ø11cm (4¼")
Suction cup centres:	30cm (12") (width) 24cm (9½") (depth)
Max. inlet air pressure:	0.35 bar (5psi)
Max. Temperature:	50°C / 120°F

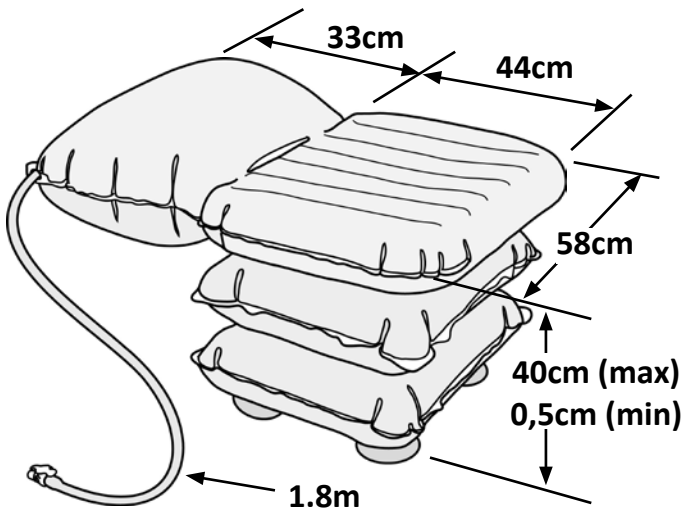

Warranty

The warranty is given against defects in material and workmanship and comprises piece, parts and labour. The warranty is not valid in the case of fair wear and tear, wilful damage, common neglect, misuse or unauthorised alteration or repair by unqualified persons.

The following statements do not affect the consumer’s statutory rights. This product is sold on the understanding that in the event of any defect of manufacture or material appearing within the warranty period, the defect will be rectified free of charge providing that:

- (a) Reasonable evidence is provided (e.g. purchase invoice, delivery note) that the claim is being made within the warranty period.
- (b) The defect is not attributable to accidental damage (either in transit or otherwise), misuse or unauthorised repair.

Bathing Cushion serial number:

Date of purchase:

Invoice/Delivery note number:

In the event of a warranty claim, please contact your supplier. A full warranty statement can be obtained by contacting Mangar International on +44(0)1544 267674 or email sales@mangar.co.uk

Spare Parts

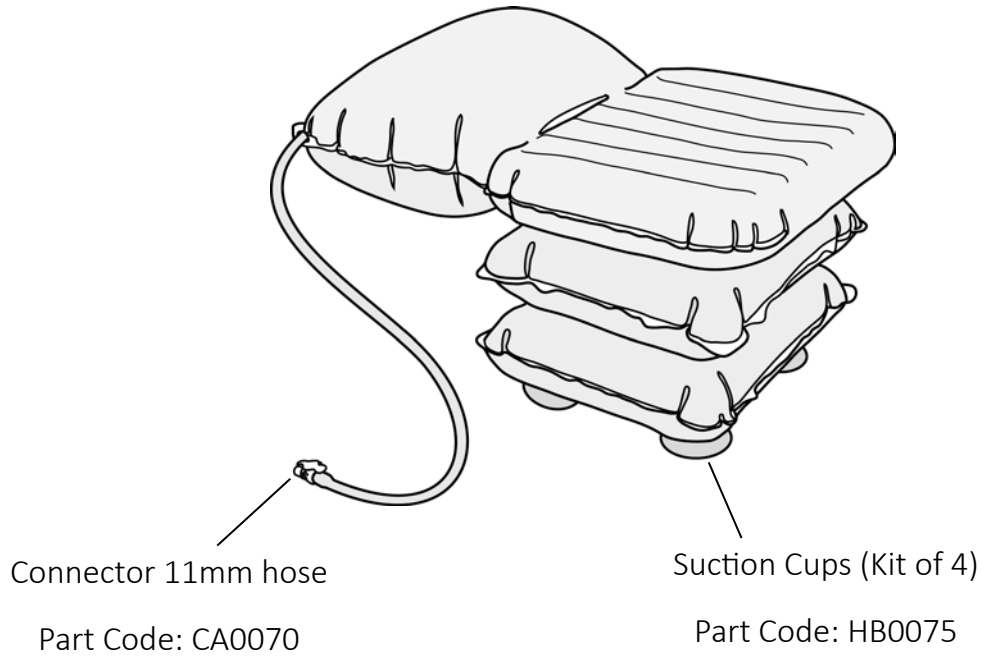

Symbols used in instruction manual and on Bathing Cushion



Warning - Read the instructions before use



'Up' button



'Down' button



Type BF equipment (protection against electric shock)

Mangar International reserves the right to alter product specifications and/or any of the information contained within this document without notice.

DECLARATION OF CONFORMITY

This is to certify that:-

The
Bathing Cushion - HBA0120

complies with:-

*The requirements for Class 1 devices according to Annex VII of the Medical
Devices Directive 93/42/EEC as amended by 2007/47/EC*

Signed:



Date: September 2016

A. Donald (Finance Director)

Mangar International
Presteigne, Powys, Wales, UK. LD8 2UF
tel: +44 (0)1544 267674
fax: +44 (0)1544 260287
headoffice@mangar.co.uk
www.mangar.co.uk

Mangar
HEALTH





Lesen Sie sich diese Bedienungsanleitung vor Gebrauch des Produkts durch. Bei Nichtbeachtung der Anweisungen und Sicherheitshinweise in diesem Handbuch kann es zu Schäden und/oder schweren Verletzungen kommen.



Bewahren Sie diese Anleitung zur späteren Verwendung an einem sicheren Ort auf

WARNHINWEISE (Gefahr einer möglichen Verletzung oder von anderen schweren Nebenwirkungen)

- Stellen Sie sicher, dass Sie sich bei der Verwendung des Badekissens vollkommen sicher fühlen, entweder allein oder nach Bedarf unterstützt durch einen Helfer. Wenn Sie sich hinsichtlich der Anwendung des Badekissens unsicher sind oder wenn Sie das Badekissen krankheitsbedingt nicht gemäß den Anweisungen in dieser Bedienungsanleitung verwenden können, laufen Sie Gefahr zu ertrinken oder Verletzungen zu erleiden. Wenn Sie Bedenken haben, dass Sie das Badekissen krankheitsbedingt nicht sicher verwenden können, wenden Sie sich an einen medizinischen Berater.
- Die Unabhängigkeit, die das Badekissen bietet, macht die Notwendigkeit der Rückversicherung, dass im Bedarfsfall adäquate Hilfe zur Hand ist, nicht überflüssig. Es ist ratsam, beim Baden ohne fremde Hilfe ein Telefon oder ein anderes Kommunikationsmittel mit in das Badezimmer zu nehmen. Wie bei allen mechanischen und elektrischen Geräten kann es zu unvorhergesehenen Ausfällen kommen, sodass in dem unwahrscheinlichen Fall, dass das Badekissen eine Fehlfunktion hat, eine Möglichkeit, adäquate Hilfe zu bekommen, zur Hand sein sollte.
- Das Ladegerät EIGNET SICH NICHT für eine Verwendung in der Gegenwart von entflammenden, narkotisierenden Mischungen mit Luft, Sauerstoff oder Stickstoffdioxid.
- Verwenden Sie das Badekissen nicht unter dem Einfluss von Alkohol oder wenn Sie Medikamente einnehmen, die Ihr Urteilsvermögen, Ihre Koordination oder Ihre motorischen Fähigkeiten einschränken.
- Das Badekissen sollte nur als Badehilfe dienen. Es darf KEINESFALLS außerhalb der Badewanne verwendet werden. Verwenden Sie das Badekissen NIE als Hilfe zum Ein-/Aussteigen in die/aus der Badewanne. Verwenden Sie es NIE als Tritt, Ständer oder als Vorrichtung zum Heben von Gegenständen.
- Verwenden Sie das Badekissen nie als Stütze für besseren Halt beim Reinigen der Badewanne oder beim Herausholen von Gegenständen aus der Badewanne, da das Badekissen dabei ungleichmäßig belastet werden kann und instabil wird.
- Das Badekissen sollte nur für den dafür vorgesehenen Verwendungszweck verwendet werden. Es darf in keiner Weise modifiziert werden.
- Wenn der Airflo-Kompressor verwendet wird, stellen Sie sicher, dass die Leitung zur Handsteuerung und der Luftschlauch so angeordnet sind, dass keine Gefahr eines Umkippen oder einer Strangulation besteht.
- Lassen Sie Kinder nicht mit dem Badekissen oder dem Airflo spielen, da die unkontrollierte und unbeaufsichtigte Anwendung des Geräts zu Verletzungen und/oder Sachschäden führen kann.
- Um Verletzungen während des Gebrauchs und/oder Schäden an den Geräten zu vermeiden, halten Sie Tiere vom Badekissen und vom Airflo-Kompressor fern.
- Stellen Sie vor jedem Gebrauch sicher, dass es keine offensichtlichen Anzeichen für Schäden oder lockere Saugnäpfe gibt. Im Zweifelsfall verwenden Sie das Badekissen nicht, sondern bitten Sie Ihren Fachhändler um Unterstützung.

- Stellen Sie sicher, dass die Seiten des Badekissens die Badewannenränder berühren, wenn es vollständig aufgeblasen ist, um während des Gebrauchs volle Stabilität zu gewährleisten.
- Stellen Sie sicher, dass jegliche Öl- und Seifenreste vom Badekissen und aus der Badewanne entfernt sind. Achten Sie dabei besonders auf die Saugnäpfe und den Badewannenboden. Stellen Sie vor jedem Gebrauch sicher, dass die Saugnäpfe fest an der Badewanne haften. Die Saugnäpfe haften möglicherweise nicht auf der Oberfläche von Badewannen, die mit einer erneuten Emailleschicht überzogen wurden oder an Badewannen mit gewellten oder strukturierten Oberflächen. Verwenden Sie das Produkt nicht, wenn die Saugnäpfe nicht an der Badewanne haften.
- **BLASEN SIE DAS BADEKISSEN STETS AUF UND VERWENDEN SIE ES, UM SICH IN DIE BADEWANNE ABZUSENKEN.** Dadurch kann der Mikroprozessor des Airflo die Akkuleistung berechnen, die zum Anheben des Badekissens erforderlich ist. Wenn die Berechnungen ergeben, dass keine ausreichende Energie zur Verfügung steht, kann die Absenkfunktion nicht über die Handsteuerung aktiviert werden.
- Versuchen Sie **ERST DANN**, sich in die Wanne hinabzulassen oder vom Badewannenboden anzuheben, wenn Sie sich **IN AUFRECHTER SITZPOSITION MITTIG UND DIREKT AN DER SITZLEHNE BEFINDEN, SO DASS SIE DIE RÜCKENLEHNE BERÜHREN** (siehe Abb. 6 und 9). Andernfalls wird die Stabilität beeinträchtigt.
- Um die Gefahr eines elektrischen Schlages zu vermeiden, laden Sie den Akku **NIE** im Badezimmer, im Freien oder in einer feuchten Umgebung auf.
- Verwenden Sie keine andere Luftzufuhr zum Aufblasen des Badekissens.
- Die Saugnäpfe enthalten Latex. Benutzer mit einer Latexallergie sollten besonders vorsichtig vorgehen, um einen längeren Kontakt mit den Saugnäpfen zu vermeiden. Die Saugnäpfe befinden sich am Sockel des Sitzes und kommen im Normalfall während des Gebrauchs nicht in direkten Kontakt mit dem Benutzer.

VORSICHTSHINWEISE (Probleme, wie Fehlfunktionen, Geräteausfall, Schäden am Gerät oder andere Sachschäden, sind möglich)

- Laden Sie den Akku nur mit dem Mangar International-Akkuladegerät, welches im Lieferumfang des Airflo-Kompressors enthalten ist.
- Um Schäden zu vermeiden, lösen Sie zunächst die Haftung eines jeden Saugnapfes, bevor Sie das Badekissen aus dem Bad heben. Versuchen Sie nicht, die Haftung durch Ziehen am Sitz, an der Rückenlehne oder am "Griff" zu lösen.
- Verwenden Sie zum Trocknen des Badekissens nach dem Reinigen nie Heißluft, da dies die Unversehrtheit der Schweißnähte und des Gewebes beeinträchtigen und zu einem vorzeitigen Defekt des Kissens führen kann. Das Kissen kann Sie dann möglicherweise nicht mehr aus der Badewanne heben.
- Trennen Sie den Airflo-Kompressor vor dem Transport vom Badekissen, um ein versehentliches Aufblasen des Kissens zu vermeiden.
- Verwenden Sie keine erdnussölhaltigen Badezusätze, da dies die Saugnäpfe beschädigen kann. Wurden derartige Zusätze dennoch verwendet, waschen und spülen Sie die Saugnäpfe nach dem Gebrauch gründlich, um Rückstände zu entfernen.

Weitere Unterstützung oder Informationen erhalten Sie bei unserem Kundendienst unter der Rufnummer +44(0)1544 267674 oder per E-Mail unter sales@mangar.co.uk

Sicherheitshinweise	16
Warnhinweise.....	16
Vorsichtshinweise.....	17
Produktbeschreibung	19
Verwendungszweck.....	19
Aufbau.....	19
Standard-Lieferumfang.....	19
Anbringung und Verwendung	20
Vor dem Anbringen des Badekissens in der Badewanne.....	20
Anbringen des Badekissens in der Badewanne.....	20
Anschließen des Luftschlauchs und der Handsteuerung.....	21
Trockenübungen (ohne Wasser in der Badewanne).....	21
Verwenden des Badekissens.....	22
Wartung und Pflege	24
So entfernen Sie das Badekissen aus der Badewanne.....	24
Reinigung.....	25
Wartung.....	25
Transport/Lagerung.....	26
Entsorgung/Recycling.....	26
Fehlerbehebung.....	26
Anhänge	27
Technische Daten.....	27
Garantie.....	27
Ersatzteile.....	28
Verwendete Symbole.....	28
Konformitätszeugnis (Certificate of Conformity).....	29

Verwendungszweck

Das Badekissen dient ausschließlich als Badehilfe, beim Absenken und Anheben in einer Badewanne. Die Benutzer sollten über ausreichend Kraft im Oberkörper verfügen, um sich bei Bedarf an den Badewannenrändern festzuhalten. Das Badekissen ist für keinen anderen Verwendungszweck vorgesehen und sollte nie außerhalb einer Badewanne verwendet werden. Bei ordnungsgemäßer Pflege gewährleistet das Badekissen einen jahrelangen störungsfreien Gebrauch.

Aufbau

Das Badekissen besteht aus einem sehr festen, mit Polyurethan beschichteten Nylonmaterial, welches durch Präzisionsschneiden in Segmente unterteilt wurde. Die Segmente wurden dann durch Hochfrequenzschweißen wieder zusammengefügt. Dadurch entsteht eine sehr haltbare, leichte und luftdichte Konstruktion. Das Badekissen umfasst ein Luftdruck-Ablassventil, welches ein zu starkes Aufblasen des Luftkissens mit dem Airflo Mk3-Kompressor verhindert.

Die Spannungsversorgung erfolgt über den vom Mangar International Airflo Mk3-Akku gespeisten Kompressor. LESEN SIE SICH BITTE vor dem Gebrauch des Badekissens die separate Bedienungsanleitung zum Airflo Mk3-Kompressor durch.



Standard-Lieferumfang

- 1 x Badekissen
- (mit): Bedienungsanleitung zum Badekissen

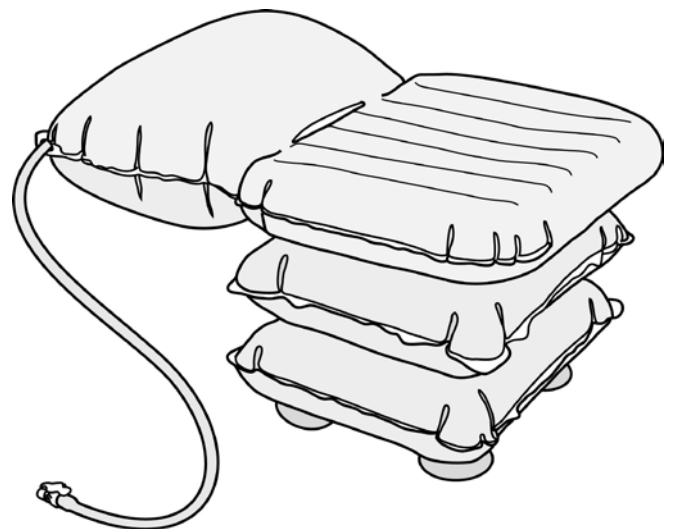

Vor dem Anbringen des Badekissens in der Badewanne

- Entfernen Sie alle Antirutschmatten aus dem Bereich, in dem die Saugnäpfe positioniert werden sollen.
- Stellen Sie sicher, dass der Badewannenboden sauber und glatt ist und sich keine Rückstände von Öl oder Badewannenreiniger daran befinden. Diese können die Haftung der Saugnäpfe verhindern. **WARNUNG:** Die Saugnäpfe haften möglicherweise nicht auf der Oberfläche von Badewannen, die mit einer erneuten Emailleschicht überzogen wurden oder an Badewannen mit gewellten oder strukturierten Oberflächen. Verwenden Sie das Produkt nicht, wenn die Saugnäpfe nicht an der Badewanne haften.
- Führen Sie den Luftschlauch auf der Seite, auf der Sie in die Badewanne ein- und aussteigen möchten, durch die Schlaufe in der Ecke der Rückenlehne (Abb. **A** 1). Das Lufterlassventil (**B**) lässt sich drehen, wodurch der Schlauch in die entsprechende Ecke geführt werden kann.

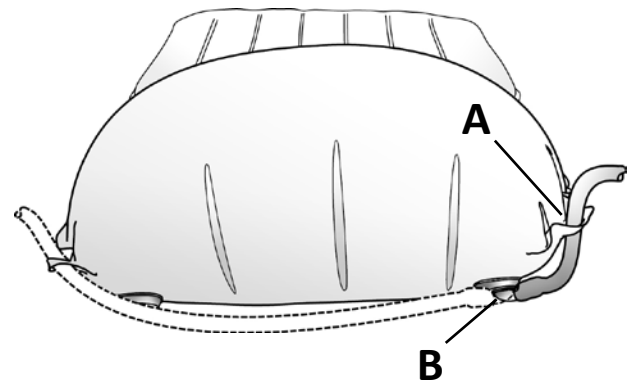

1

Anbringen des Badekissens in der Badewanne

- Klappen Sie die Rückenlehne auf den Sitz um, wie in Abb. 2 dargestellt. Platzieren Sie das nicht aufgeblasene Badekissen in der Mitte der leeren Badewanne, wobei der Griff (**C**) an der Badewannenmitte ausgerichtet ist.
- Ziehen Sie das Badekissen am Griff in Richtung Badewannenschräge, bis eine Lücke von ca. 25 mm zwischen der Badewannenschräge und dem Griff besteht (Abb. **C** 2 und 3).
- Drücken Sie alle vier Saugnäpfe fest nach unten und stellen Sie sicher, dass sie fest an der Badewanne haften. Befeuchten Sie sie nach Bedarf, damit sie besser haften.
- Klappen Sie die Rückenlehne aus, sodass sie auf der Badewannenschräge liegt.

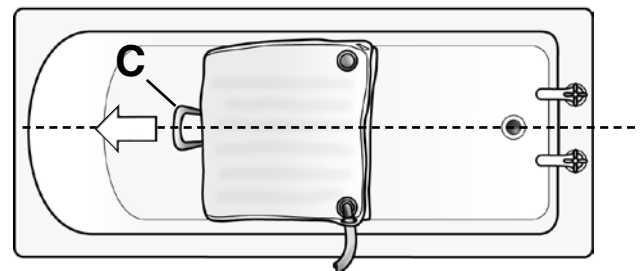

2



3

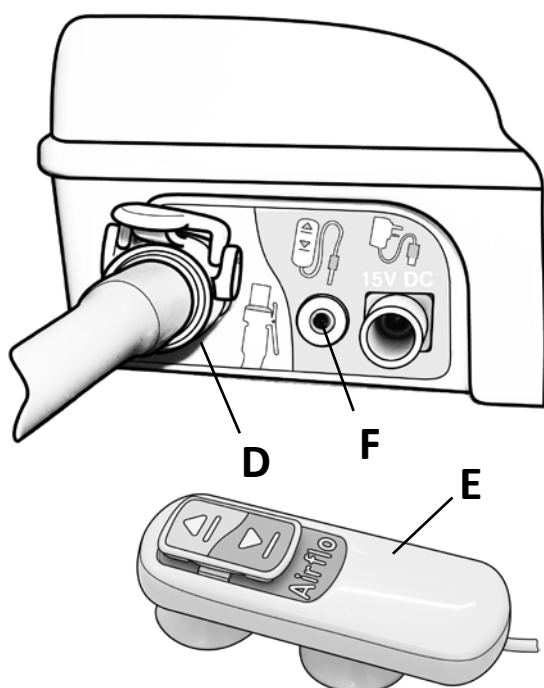

4

Anschließen des Luftschlauchs und der Handsteuerung

- Schließen Sie den Luftschlauch des Badekissens an der Airflo-Luftauslassbuchse an (Abb. **D** 4).
- Schließen Sie die Handsteuerung (**E**) an der Airflo-Buchse für die Handsteuerung an (**F**).

Trockenübungen (ohne Wasser in der Badewanne)

- Wählen Sie an der Handsteuerung die Option "Up" (Heben) (Abb. **G** 5), um das Badekissen aufzublasen. Wenn das Ablassventil aktiviert wird (es entsteht einen Zischen), lassen Sie die Taste "Up" (Heben) los. Drücken Sie fest auf das Badekissen, um die Saugnäpfe am Badewannenboden zu fixieren. Stellen Sie sicher, dass alle vier Saugnäpfe fest an der Badewanne haften. Befeuchten Sie sie nach Bedarf, damit sie besser haften.
- Führen Sie noch im angezogenen Zustand und gegebenenfalls mithilfe eines Assistenten einige "Trockenübungen" gemäß dieser Bedienungsanleitung durch, bis Sie vollkommen sicher in der Anwendung des Produkts sind.

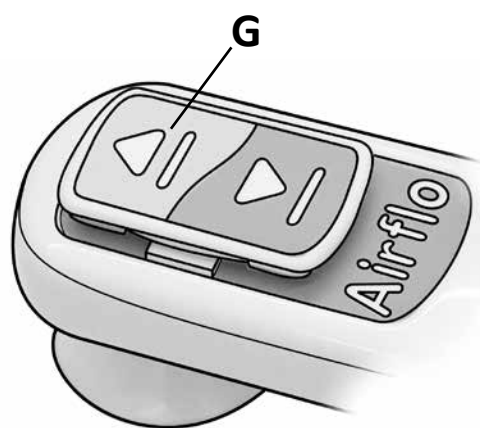

5

Hinweis: Bei einer "Trockenübung" macht das Badekissen beim Absenken und Anheben möglicherweise Geräusche. Diese entstehen durch die Reibung des Gewebes an den Badewannenrändern. Dies ist normal. Wenn die Badewanne mit Wasser gefüllt ist, entstehen keine Geräusche mehr.

Verwenden des Badekissens

WARNUNG: BLASEN SIE DAS BADEKISSEN STETS AUF UND VERWENDEN SIE ES, UM SICH IN DIE BADEWANNE ABZUSENKEN. Dadurch kann der Mikroprozessor des Airflo die Akkuleistung berechnen, die zum Anheben des Badekissens erforderlich ist. Wenn die Berechnungen ergeben, dass keine ausreichende Energie zur Verfügung steht, kann die Absenkfunktion nicht über die Handsteuerung aktiviert werden.

Absenken in die Badewanne

- Stellen Sie mit dem Badekissen in der Badewanne sicher, dass alle 4 Saugnäpfe am Boden haften. Füllen Sie die Badewanne mit Wasser mit einer geeigneten Badetemperatur (max. 50 °C).
- Setzen Sie sich bei vollständig aufgeblasenem Badekissen auf den Sitz und schwenken Sie dann Ihre Beine in die Badewanne.
- Um die Stabilität zu wahren, STELLEN SIE SICHER, DASS SIE MITTIG UND DIREKT AN DER SITZLEHNE SITZEN. DABEI SOLLTEN SIE DIE RÜCKENLEHNE BERÜHREN (Abb. 6).
WARNUNG: Setzen Sie sich nicht weiter nach vorn, da Sie, wie in Abb. 7 dargestellt, von der Vorderkante des Sitzes gleiten und sich mögliche schwere Verletzungen zuziehen können.
- Wählen Sie "Down" (Senken), um sich in die Badewanne abzusenken. HALTEN SIE WÄHREND DES ABSENKENS DIE KNIE GEBEUGT UND LASSEN SIE DIE FÜSSE FLACH AUF DEM BADEWANNENBODEN, UM ZU VERHINDERN, DASS SIE VOM SITZ GLEITEN. Halten Sie sich für zusätzlichen Halt gegebenenfalls an den Badewannenrändern oder Griffen fest.
- Sie können den Vorgang jederzeit stoppen, indem Sie die Taste "Down" (Senken) loslassen.

Hinweis: Möglicherweise finden Sie es bequemer, wenn Sie etwas Luft im Badekissen lassen – als Polster für den Badewannenboden (Abb. 8).

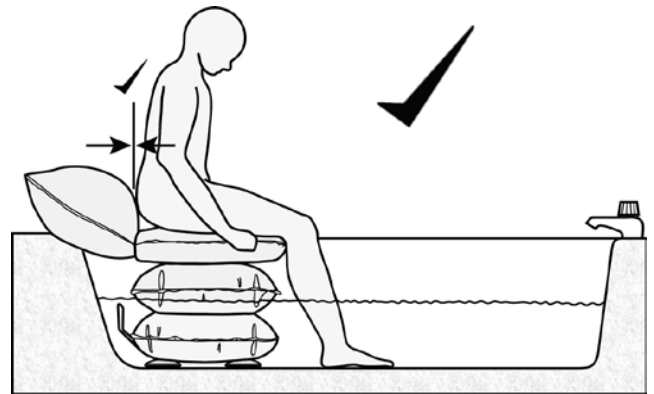

6

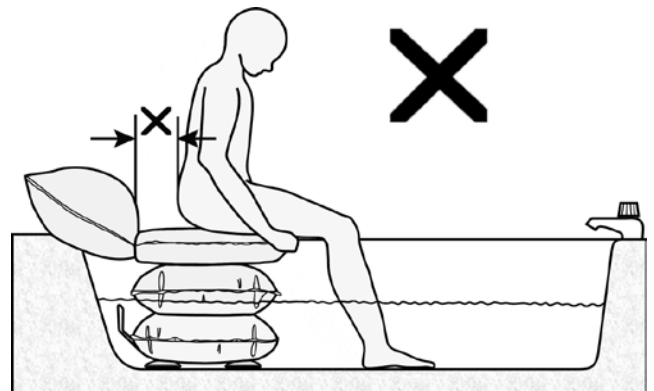

7

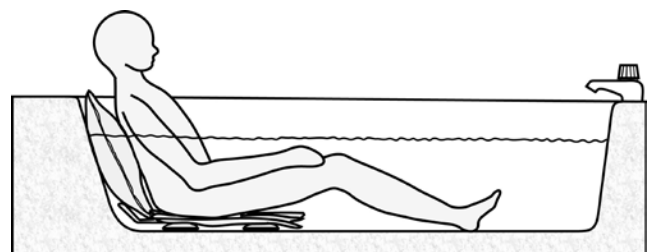

8

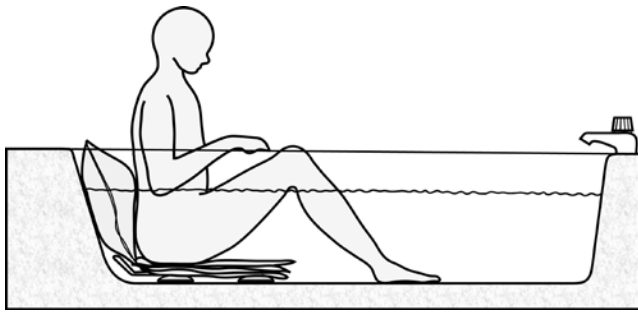

9

Aussteigen aus der Badewanne

- Nach dem Baden SETZEN SIE SICH IN AUFRECHTER POSITION MITTIG UND DIREKT AN DER SITZLEHNE HIN, SO DASS SIE DIE RÜCKENLEHNE BERÜHREN UND DIE FÜSSE UND KNIE ANGEZOGEN SIND (Abb. 9).

HINWEIS: Wenn das Kissen nur teilweise aufgeblasen wird, kann füllen sie die Rückenlehne mit Luft auf und dies wird Ihnen beim aufrechten Sitzen helfen. Halten Sie sich für zusätzlichen Halt gegebenenfalls an den Badewannenrändern fest.

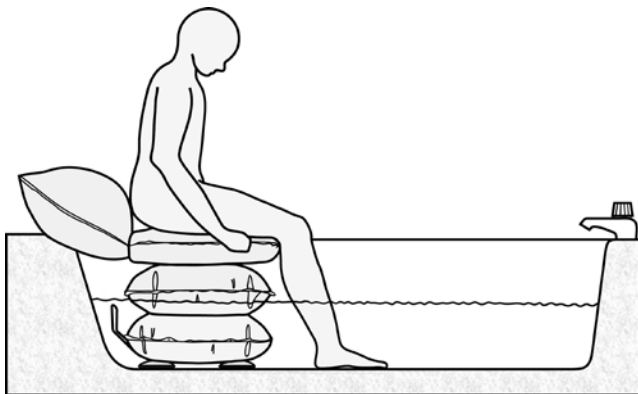

10

- Wenn Sie die Badewanne verlassen möchten, wählen Sie an der Handsteuerung "Up" (Heben).
- Sie können den Vorgang jederzeit stoppen, indem Sie die Taste "Up" (Heben) loslassen.
- Wählen Sie "Up" (Heben) erneut, um den Hebevorgang fortzusetzen. Blasen Sie das Badekissen so lange auf, bis das Ablassventil ein Zischen auslöst. Halten Sie sich bei Bedarf an den Badewannenrändern oder am Griff fest, um sich beim Anheben zu stabilisieren (siehe Abb. 9 und 10).
- Drehen Sie bei vollständig aufgeblasenem Badekissen den Oberkörper und schwenken Sie die Beine über den Badewannenrand.

So entfernen Sie das Badekissen aus der Badewanne

- Lassen Sie nach Gebrauch das Badewasser ab und lösen Sie die Saugnäpfe vom Badewannenboden. Heben Sie dazu den Rand eines Saugnapfpaars an (Abb. 11), um die Haftung zwischen Saugnapf und Badewanne zu lösen.
- Neigen Sie das Badekissen so, dass die gelösten Saugnäpfe nicht wieder an der Oberfläche haften bleiben (es hilft, ein kleines Handtuch dazwischen zu schieben, um ein erneutes Haftenbleiben an der Badewanne zu unterbinden).
- Lösen Sie das verbleibende Saugnapfpaar durch Anheben der Saugnapfränder, wie oben bereits beschrieben.
- Entfernen Sie das Badekissen aus der Badewanne und ziehen Sie den Luftschlauch ab.

HINWEIS: Zum Ablassen der Luft aus dem Badekissen, wenn Sie nicht darauf sitzen, ziehen Sie den Luftschlauch ab. Der Airflo-Kompressor saugt keine Luft aus dem Badekissen. Um das Ablassen der Luft zu beschleunigen, üben Sie ein wenig Druck auf das Badekissen aus.

Um das Badekissen leichter tragen und zur Aufbewahrung aufhängen zu können, falten Sie das Badekissen, wie dargestellt (Abb. 12), und führen Sie den Griff (C) dann durch den Schlitz zwischen Sitz und Rückenlehne.



11

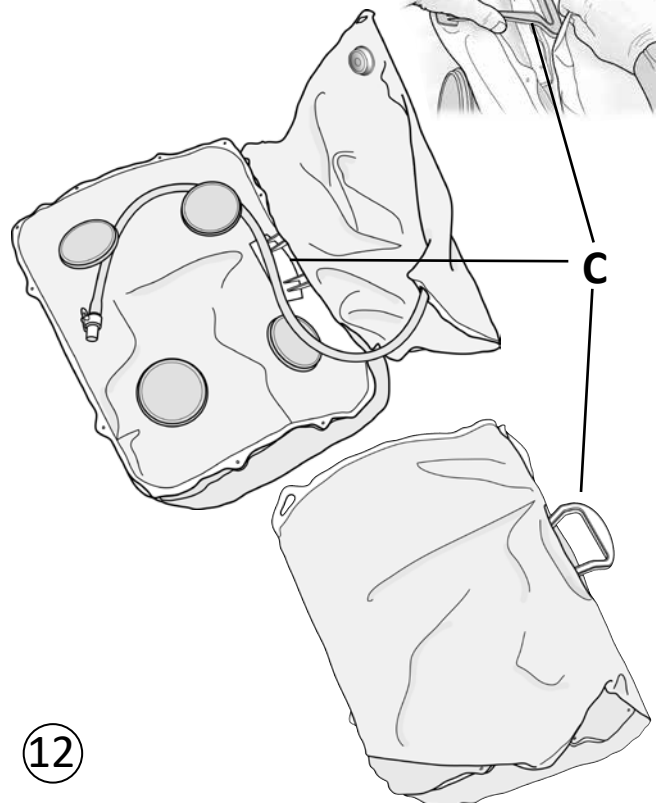

12

Reinigung

Routinereinigung

- Lassen Sie das Badewannenwasser ab und blasen Sie das Badekissen vollständig auf, während es sich noch in der Badewanne befindet. Zum Reinigen zwischen Sitz und Sockelbereich lassen Sie die Luft aus dem Badekissen teilweise ab.
- Alle Teile lassen sich mit einem nicht-scheuernden, milden und flüssigen Markenreinigungs- oder Desinfektionsmittel reinigen. Befolgen Sie stets die Anweisungen auf der Verpackung in Bezug auf die Anwendung des jeweiligen milden Reinigungsmittels. **HINWEIS:** Testen Sie Markenreinigungsmittel vor der Anwendung stets an einer unauffälligen Stelle.
- Verwenden Sie zum Reinigen ein weiches Tuch.
- Waschen Sie das Produkt nicht in kochendem Wasser.

WICHTIG: Spülen Sie das Produkt nach dem Reinigen und nach jedem Gebrauch gründlich mit sauberem Wasser ab, um alle Seifenrückstände zu entfernen. Trocknen Sie es ab oder lassen Sie es lufttrocknen. Lagern Sie das Badekissen nie im nassen oder feuchten Zustand. Es wird empfohlen, das Badekissen zwischen den einzelnen Anwendungen aufgeblasen zu lassen, damit die Luft um das Badekissen herum zirkulieren kann und um die Gefahr von Schimmelbildung auf der Produktoberfläche zu verringern. Lassen Sie das Kissen nicht in direkter Sonneneinstrahlung. **Trocknen Sie es nicht mit Heißluft.**

Desinfektion

- Das Badekissen sollte vollständig aufgeblasen und durch Abwaschen mit Reinigungsmittel und Wasser vorgereinigt werden. Dann sollte es gründlich gespült und mit einer haushaltsüblichen Flüssigbleichmittellösung im Verhältnis 1:10 (1 Teil Bleichmittel auf 10 Teile kaltes Wasser) desinfiziert werden. Lassen Sie die Lösung ungefähr 10 Minuten lang auf dem Badekissen, bevor Sie es mit sauberem kaltem Wasser gründlich abspülen. **WARNUNG:** Mischen Sie Bleichmittel nie mit anderen Reinigungsprodukten, da dadurch schädliche Säuren und giftige Gase entstehen können, die zu schweren Atemproblemen führen können. Zu Desinfektionszwecken sollte (nicht wie bei Toilettenschüsseln und Abläufen) kein unverdünntes Bleichmittel verwendet werden, da es potenziell giftige Zusätze enthält. Lesen Sie sich vor Anwendung eines Bleichmittels stets die Sicherheitshinweise auf dem Etikett durch.

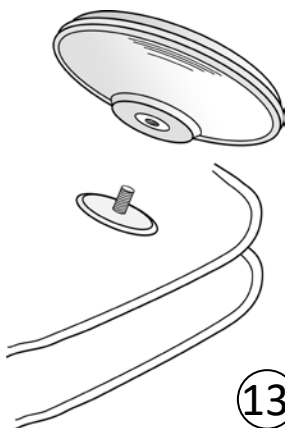

Wartung

- Reinigen Sie das Badekissen nach jedem Gebrauch. **HINWEIS:** Es ist besonders wichtig, das Badekissen nach jedem Bad gründlich zu reinigen, wenn dem Badewasser "Sagrotan" oder ähnliche Produkte zugesetzt wurden.
- Überprüfen Sie in regelmäßigen Abständen, dass die Saugnäpfe fest haften und dass sie unbeschädigt sind. Sie sind auf Gewindesteinholz an der Unterseite des Badekissens geschraubt und sollten nur von Hand angezogen sein (Abb. 13).
- Stellen Sie sicher, dass der Luftschlauch und der Anschluss unbeschädigt sind.

Mangar Health empfiehlt, das Badekissen jährlich entweder von einem Fachhändler oder einer anderen adäquat qualifizierten Person überprüfen zu lassen.

Transport/Lagerung

Trennen Sie den Airflo-Kompressor vor dem Transport vom Badekissen, um ein versehentliches Aufblasen des Kissens zu vermeiden.

Stellen Sie sicher, dass das Badekissen vor der Lagerung sauber ist und gründlich gereinigt wurde. Wurde das Badekissen vor der Lagerung nicht gründlich abgetrocknet oder trocken gelassen, kann sich Schimmel auf der Produktoberfläche bilden. Dadurch wird das Gewebe geschwächt und die Produktgarantie verfällt. Lagern Sie das Badekissen in einer trockenen Umgebung.

Laden Sie den Airflo-Akku zur Wartung bei einer längerfristigen Lagerung alle 3 Monate auf.

Entsorgung/Recycling

Wenn das Badekissen das Ende seiner Nutzdauer erreicht hat, entsorgen Sie es bei Ihrer örtlichen Haushaltsabfall-Recyclingstation (Wertstoffhof).

Wenn der Airflo das Ende seiner Nutzdauer erreicht hat, entnehmen Sie die Akkus, um diese dann sicher und gemäß der kommunalen Richtlinien zu entsorgen. Entsorgen Sie den Airflo bei Ihrer örtlichen Haushaltsabfall-Recyclingstation (Wertstoffhof).

Fehlerbehebung	
Problem	Abhilfemaßnahme
Der Kompressor läuft nicht, wenn „Up“ (Heben) an der Handsteuerung betätigt wird.	Stellen Sie sicher, dass der Luftschlauch des Badekissens am Airflo angeschlossen ist.
Der Kompressor stoppt bei dem Versuch, das Badekissen aufzublasen, ständig.	Stellen Sie sicher, dass der Luftschlauch nicht abgeknickt ist.
Kontrollleuchte Die Akkuladestands blinkt „Rot/Grün“.	Dies geschieht, wenn die Stromüberlast-Abschaltung ausgelöst hat. Lassen Sie das Gerät 3 Sekunden lang unbetätigt, damit es sich selbst zurücksetzen kann.
Die Akkuladestands-Kontrollleuchte blinkt „Rot“.	Dies geschieht, wenn die interne Temperaturabschaltung ausgelöst wurde. Lassen Sie den Airflo 60-90 Minuten lang abkühlen.
Der Kompressor verursacht elektrische Störungen bei einer anderen elektrischen Gerätekomponente.	Bewegen Sie entweder den Kompressor oder die andere Komponente weiter weg, bis die Interferenzen aufhören.
Weitere Unterstützung bei der Problembehebung erhalten Sie bei unserem Kundendienst, entweder telefonisch unter +44(0)1544 267674 oder per E-Mail an sales@mangar.co.uk	

Technische Daten

Maximales Benutzergewicht:	150kg
Gewicht des Badekissens:	2kg
Sitzhöhe (max/min):	40cm/0,5cm (ca.)
Sitzbreite:	58cm (ca.)
Sitztiefe:	44cm (ca.)
Länge des Luftschlauchs:	1.8 metres
Saugnäpfe:	Ø11cm
Mittelpunkte der Saugnäpfe:	30cm (breite) 24cm (tiefe)
Max. Einlassluftdruck:	0.35 bar
Max. Temperatur:	50°C

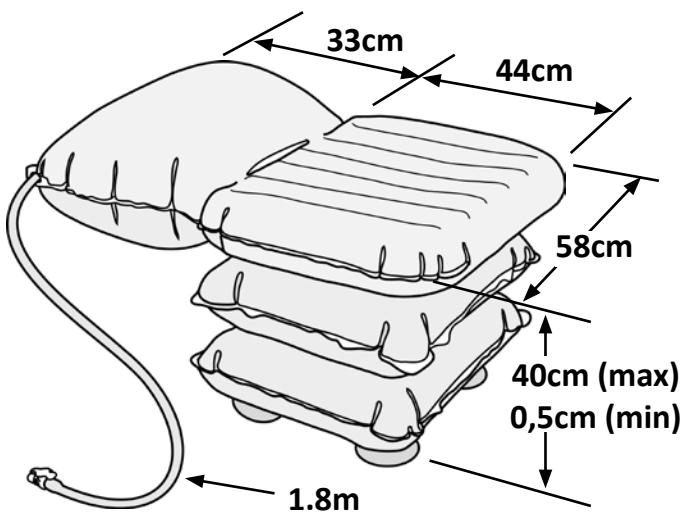

Garantie

Die Garantie wird in Bezug auf Materialfehler und Herstellungsmängel gewährt und umfasst das Zubehör, die Komponenten und die Arbeit. Die Garantie gilt nicht bei üblichem Verschleiß, mutwilliger Beschädigung, Vernachlässigung, Missbrauch oder unautorisierten Modifikationen oder Reparaturen durch unqualifizierte Personen.

Die folgenden Aussagen haben keinen Einfluss auf die gesetzlichen Rechte des Kunden. Dieses Produkt wird unter der Prämisse verkauft, dass ein Materialfehler und Herstellungsmangel, der innerhalb des Garantiezeitraums auftritt, kostenfrei behoben wird, vorausgesetzt:

- (a) Es wird ein adäquater Nachweis erbracht (z. B. Kaufbeleg, Lieferschein), dass die Beanstandung innerhalb des Garantiezeitraums erfolgt.
- (b) Der Defekt ist nicht auf einen Unfallschaden (weder während des Versands noch anderweitig), Missbrauch oder unautorisierte Reparatur zurückzuführen.

Seriennummer des Badekissens:

Kaufdatum:

Rechnungs-/Lieferscheinnummer:

Wenden Sie sich bei einem Garantieanspruch an Ihren Fachhändler.

Ersatzteile

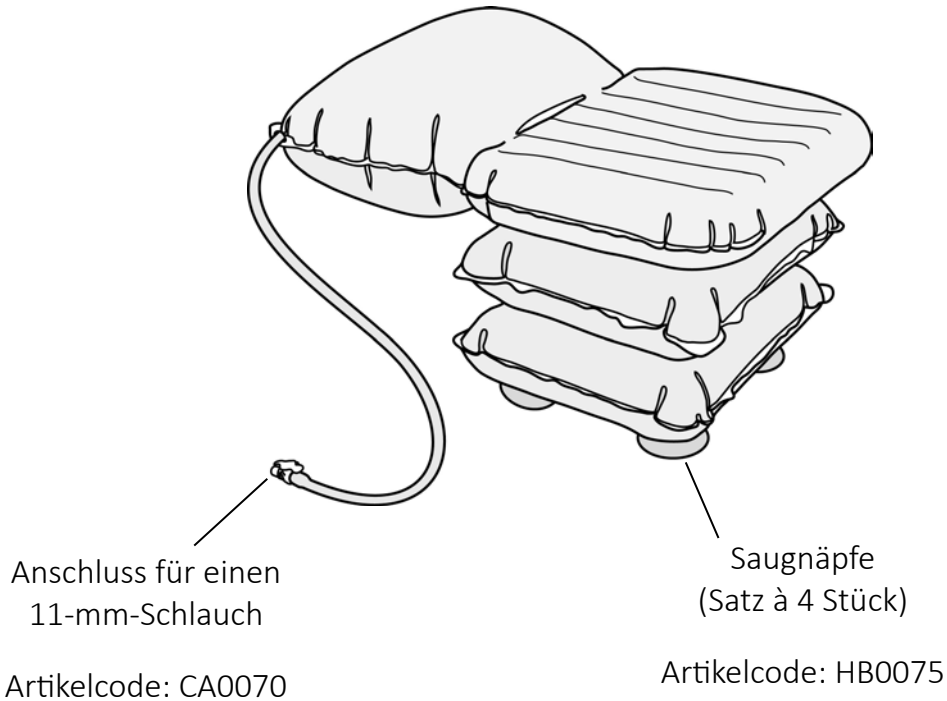

In der Bedienungsanleitung und am Badekissen verwendete Symbole



Warnung: Lesen Sie sich vor Gebrauch die Bedienungsanleitung durch



Die Taste "Up" (Heben)



Die Taste "Down" (Senken)



Gerät vom Typ BF (Schutz vor elektrischem Schlag)

Mangar Health behält sich das Recht vor, die Produktspezifikationen und/oder jegliche Informationen in diesem Dokument ohne vorherige Ankündigung zu ändern

DECLARATION OF CONFORMITY

This is to certify that:-

The
Bathing Cushion - HBA0120

complies with:-

*The requirements for Class 1 devices according to Annex VII of the Medical
Devices Directive 93/42/EEC as amended by 2007/47/EC*

Signed:



Date: September 2016

A. Donald (Finance Director)

Mangar International

Presteigne, Powys, Wales, UK. LD8 2UF

tel: +44 (0)1544 267674

fax: +44 (0)1544 260287

headoffice@mangar.co.uk

www.mangar.co.uk

Mangar
HEALTH





Assurez-vous de bien lire et comprendre ce manuel avant d'utiliser ce produit. Le non-respect des instructions et des consignes de sécurité de ce manuel peut entraîner des dommages ou des blessures graves.



Veillez conserver ces instructions dans un endroit sûr afin de vous y référer ultérieurement

AVERTISSEMENT (risque de blessures ou d'effets indésirables graves)

- Assurez-vous d'être suffisamment à l'aise à l'idée d'utiliser le coussin élévateur pour baignoire tout seul ou avec l'aide de quelqu'un si nécessaire. Il existe un risque de noyade ou de blessure si vous êtes hésitant ou si vous n'avez pas confiance en l'utilisation du coussin élévateur pour baignoire ou si une maladie vous empêche d'utiliser le coussin conformément à ces instructions. Si vous avez des questions concernant une maladie affectant votre capacité à faire fonctionner en toute sécurité le coussin, consultez un professionnel de santé.
- L'indépendance que le coussin élévateur pour baignoire octroie n'enlève en rien la nécessité de s'assurer qu'une assistance adéquate est à disposition, le cas échéant. Il est recommandé de placer un téléphone ou un autre moyen de communication à portée de main dans la salle de bain si vous prenez votre bain sans assistance. Comme avec tous les appareils mécaniques et électriques, des pannes peuvent survenir, et dans l'éventualité d'un mauvais fonctionnement du coussin, le recours à une assistance adéquate doit être disponible.
- NE DOIT PAS ETRE UTILISE en présence de mélanges "anaesthetic" inflammables avec de l'air, de l'oxygène ou de l'oxyde d'azote.
- Ne pas utiliser le coussin élévateur si vous êtes sous l'influence de l'alcool ou si vous prenez des médicaments car cela pourrait altérer votre capacité de coordination, votre contrôle moteur ou votre jugement.
- Le coussin élévateur pour baignoire ne doit être utilisé qu'en tant qu'aide à la baignade, ne JAMAIS l'utiliser à d'autres fins. Ne JAMAIS utiliser le coussin élévateur pour baignoire pour vous hisser à l'intérieur ou à l'extérieur de la baignoire. Ne JAMAIS l'utiliser comme une marche, un marchepied ou comme un accessoire pour soulever des objets.
- Ne pas utiliser le coussin élévateur pour baignoire comme un support pour vous stabiliser lors du nettoyage de la baignoire ou pour vous introduire dans la baignoire pour en sortir des éléments, cela pourrait entraîner une charge irrégulière ou asymétrique sur le coussin, provoquant son instabilité.
- Le coussin élévateur pour baignoire ne doit servir qu'aux fins indiquées et ne doit en aucune façon être modifié.
- S'assurer que lorsque vous l'utilisez, le compresseur Airflo, la commande manuelle et le tuyau d'air sont disposés de manière à éviter tout risque de trébuchement ou de strangulation.
- Ne pas laisser les enfants jouer avec le coussin élévateur pour baignoire ni le compresseur Airflo car le fonctionnement de l'équipement dans une situation incontrôlée ou sans surveillance peut conduire à des blessures et/ou des dégâts.
- Pour éviter des blessures pendant l'utilisation et/ou des dommages à l'équipement, garder les animaux loin du compresseur Airflo et du coussin.
- Avant chaque utilisation, s'assurer qu'il n'y a pas de signes évidents de dommages ou de décollement de ventouses. En cas de doute, ne l'utilisez pas, demandez conseil à votre fournisseur.

- Afin d'assurer une stabilité complète lorsque vous l'utilisez, assurez-vous que les côtés du coussin élévateur touchent les bords de la baignoire lorsqu'il est complètement gonflé.
- Retirer tout tapis anti-dérapant de la zone où seront placées les ventouses.
- S'assurer que tout résidu d'huile et de savon est retiré du coussin élévateur et de la baignoire. Une attention particulière doit être portée aux ventouses et au fond de la baignoire. Veiller à ce que les ventouses adhèrent fermement à la baignoire avant chaque utilisation. Les ventouses ne peuvent pas adhérer à la surface des baignoires qui ont été ré-émaillées ou qui ont gondolé ou qui ont des surfaces en relief. Ne pas utiliser le coussin si les ventouses n'adhèrent pas à la baignoire.
- **TOUJOURS GONFLER LE COUSSIN ÉLÉVATEUR ET L'UTILISER POUR DESCENDRE DANS LE BAIN.** Cela permet au microprocesseur dans l'Airflo de calculer la puissance de batterie requise pour soulever le coussin et s'il estime que la puissance est insuffisante, il n'autorisera pas la commande manuelle à activer la fonction descendante.
- Pour maintenir la stabilité, ne PAS essayer de descendre dans le bain par vos propres moyens ni de vous soulever seul depuis le fond de la baignoire tant que vous n'êtes pas en POSITION ASSISE ET CENTRALE AVEC LE DOS PENCHE VERS L'ARRIERE DU SIEGE AFIN DE TOUCHER LE DOSSIER (voir les illustrations 6 & 9).
- Pour éviter les risques d'électrocution, ne JAMAIS recharger la batterie dans la salle de bain, dehors ou dans un environnement humide.
- Ne pas utiliser une autre alimentation en air pour gonfler le coussin élévateur.
- Les ventouses contiennent du Latex. Les utilisateurs ayant une allergie au Latex doivent veiller particulièrement à éviter le contact prolongé avec les ventouses. Les ventouses sont situées à la base du siège et ne sont normalement pas en contact direct avec l'utilisateur lors de l'utilisation.

MISES EN GARDE (risque de problèmes possibles, y compris des dysfonctionnements, une défaillance du dispositif, un endommagement de l'appareil ou des dommages à d'autres biens)

- Ne recharger la batterie qu'avec le chargeur Mangar International fourni avec le compresseur Airflo.
- Pour éviter les dommages, toujours décoller les ventouses avant de soulever le coussin de la baignoire. Ne pas tenter de décoller les ventouses en tirant sur le siège, le dossier ou la poignée.
- Ne jamais utiliser l'air chaud pour sécher le coussin après nettoyage car cela pourrait compromettre l'intégrité du tissu et des coutures et conduire à une défaillance prématurée du coussin entraînant une incapacité du coussin à vous soulever du bain.
- Débrancher le compresseur Airflo du coussin avant de le transporter afin d'éviter un gonflement accidentel du coussin.
- Ne pas utiliser d'additifs pour le bain contenant de l'huile d'arachide car cela pourrait endommager les ventouses. Si des additifs de ce type ont été utilisés, s'assurer que les ventouses ont été soigneusement lavées et rincées afin qu'il n'y ait plus de résidus.

Pour plus d'informations ou d'assistance, veuillez contacter notre service clientèle en appelant le + 44 (0) 267674 1544 ou en adressant un email à : sales@mangar.co.uk

Consignes de sécurité	30
Avertissements.....	30
Mises en garde.....	31
Description du produit	33
Utilisation prévue.....	33
Fabrication.....	33
Détails standard du produit.....	33
Installation et utilisation	34
Avant d'installer le coussin élévateur dans la baignoire.....	34
Mise en place du coussin élévateur dans la baignoire.....	34
Raccord du tuyau d'air et commande manuelle.....	35
Tests de séchage (sans eau dans le bain).....	35
L'utilisation du coussin élévateur.....	36
Maintenance et entretien	38
Pour retirer le coussin élévateur de la baignoire.....	38
Nettoyage.....	39
Entretien.....	39
Transport/stockage.....	40
Mise au rebut/recyclage.....	40
Dépannage	40
Annexes	41
Spécifications.....	41
Garantie.....	41
Pièces de rechange.....	42
Symboles utilisés.....	42
Certificat de conformité.....	43

Utilisation prévue

Le coussin élévateur est destiné uniquement à être utilisé comme une aide pour aider la personne à entrer ou se hisser en dehors de la baignoire. Les utilisateurs doivent avoir suffisamment de force au niveau de la partie supérieure du corps pour pouvoir tenir les bords de la baignoire pour un meilleur maintien si nécessaire. Le coussin élévateur n'est pas prévu pour un autre usage et ne doit jamais être utilisé à l'extérieur de la baignoire. S'il est bien entretenu, le coussin élévateur vous promet une longue durée d'utilisation.

Fabrication

Le coussin élévateur est conçu à partir d'un matériau en nylon enduit de polyuréthane très solide qui a été découpé avec précision en plusieurs pans puis assemblés par soudure haute fréquence. On obtient ainsi un coussin léger et hermétique très solide. Le coussin élévateur comporte une soupape de surpression d'air qui permet d'éviter tout risque de surgonflage par le compresseur Airflo Mk3.

L'alimentation est fournie par le compresseur à batterie Mangar International Airflo Mk3. VEUILLEZ LIRE les instructions du compresseur Airflo Mk3 avant d'utiliser votre coussin élévateur.



Détails standard du produit

1 x coussin élévateur
(attention): Instructions d'utilisation du coussin élévateur

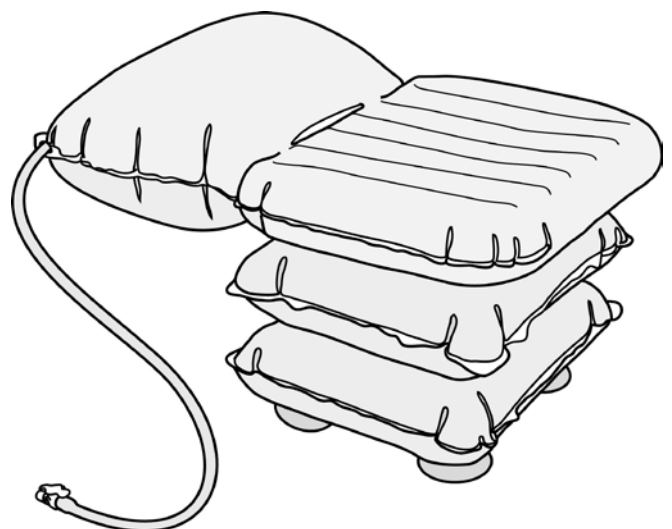

Avant d'installer le coussin élévateur dans la baignoire

- Retirer tout tapis anti-dérapant de la zone où seront placées les ventouses.
- Assurez-vous que le fond de la baignoire est propre et lisse, avec aucun résidu d'huile ou de produit nettoyant qui empêcheraient les ventouses de coller. **AVERTISSEMENT:** Les ventouses ne peuvent pas adhérer à la surface des baignoires qui ont été ré-émaillées ou qui ont gondolé ou qui ont des surfaces en relief. Ne pas utiliser le coussin si les ventouses n'adhèrent pas à la baignoire.
- Passer le tuyau d'air à travers la boucle dans le coin du dossier (**A** fig. 1), sur le côté où vous avez l'intention d'entrer ou de sortir de la baignoire. La soupape d'admission d'air (**B**) peut être tournée, ce qui permet au tuyau d'être acheminé dans le coin souhaité.

Mise en place du coussin élévateur dans la baignoire

- Rabattez le dossier sur le siège comme indiqué sur la fig. 2. Délicatement, placez le coussin dégonflé au milieu de la baignoire vide avec la "poignée" (**C**) au milieu de la baignoire.
- Tenez la "poignée" et tirez le coussin vers la pente de la baignoire jusqu'à ce qu'il y ait un écart d'environ 25 mm entre la pente de la baignoire et la "poignée" (**C** figs. 2 & 3).
- Appuyez fermement sur les quatre ventouses et vérifiez qu'elles soient solidement collées à la baignoire. Mouillez-les pour qu'elles adhèrent encore mieux, si nécessaire.
- Dépliez le dossier afin qu'il repose sur la pente de la baignoire.

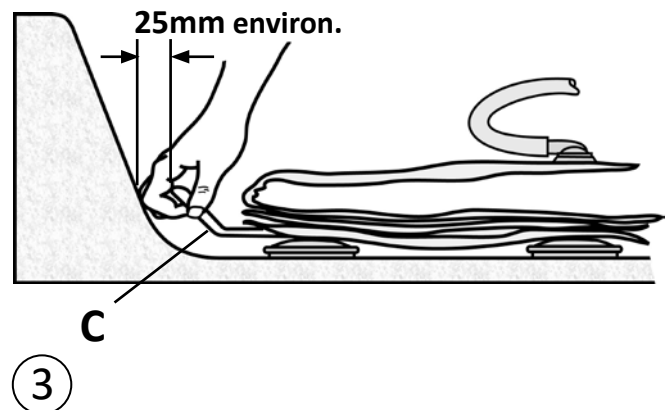
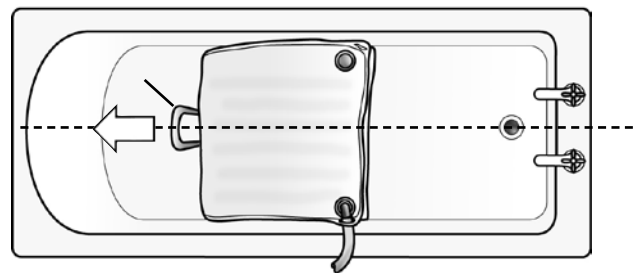
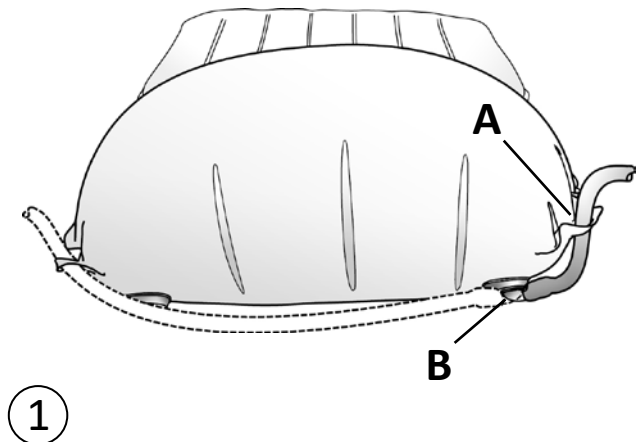

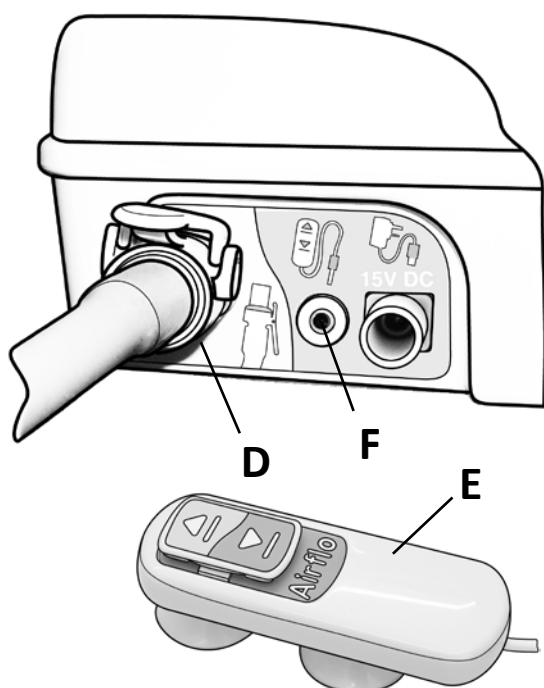

4

Raccord du tuyau d'air et commande manuelle

- Connectez le tuyau d'air du coussin élévateur à la prise d'air Airflo (**D** fig. 4).
- Connectez la poignée (**E**) à la prise de commande manuelle Airflo (**F**).

Tests de séchage (sans eau dans le bain)

- Sélectionnez "Up" sur la commande manuelle (**G** fig. 5) pour gonfler le coussin élévateur et quand la soupape de surpression évacue l'air (sifflement), relâchez le bouton "Up". Appuyez fermement vers le bas du coussin pour que les ventouses adhèrent au fond de la baignoire. Vérifiez que les quatre ventouses soient solidement collées à la baignoire. Mouillez-les pour qu'elles adhèrent encore mieux, si nécessaire.
- Tout en étant vêtu et avec l'aide d'un assistant si nécessaire, effectuez quelques essais à sec conformément aux présentes instructions jusqu'à ce que vous soyez totalement à l'aise avec l'utilisation du produit.

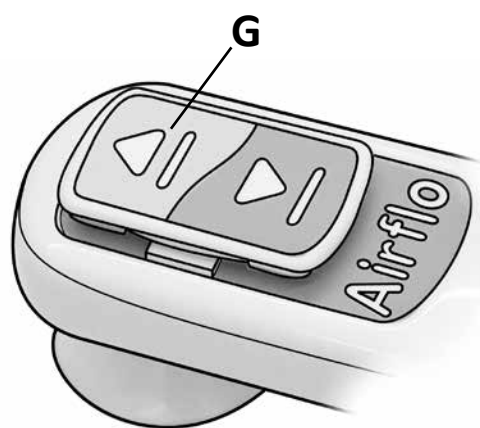

5

Remarque : Lors d'un essai à sec, le coussin élévateur peut faire du bruit quand il est abaissé et relevé en raison du frottement du tissu contre les parois sèches de la baignoire, cela est tout à fait normal et le bruit disparaîtra lorsque la baignoire sera pleine d'eau.

L'utilisation du coussin élévateur

AVERTISSEMENT : TOUJOURS GONFLER LE COUSSIN ÉLÉVATEUR ET L'UTILISER POUR DESCENDRE DANS LE BAIN. Cela permet au microprocesseur dans l'Airflo de calculer la puissance de batterie requise pour soulever le coussin et s'il estime que la puissance est insuffisante, il n'autorisera pas la commande manuelle à activer la fonction descendante.

pour entrer dans la baignoire

- Quand le coussin élévateur est dans la baignoire, s'assurer que les 4 ventouses adhèrent au fond de la baignoire, remplir la baignoire avec de l'eau à une température appropriée (Max 50° C).
- Quand le coussin élévateur est bien gonflé, asseyez-vous sur l'assise, puis plongez vos jambes dans la baignoire.
- Pour maintenir la stabilité, s'assurer que vous êtes en POSITION ASSISE ET CENTRALE AVEC LE DOS PENCHE VERS L'ARRIERE DU SIEGE AFIN DE TOUCHER LE DOSSIER (fig. 6).
- **AVERTISSEMENT :** Ne vous asseyez pas davantage vers l'avant comme sur la figure 7, vous pourriez glisser en dehors du siège et être victime d'une blessure grave.
- Sélectionnez "Down" pour descendre dans la baignoire. GARDEZ VOS GENOUX PLIÉS ET PIEDS À PLAT SUR LE SOL DE LA BAIGNOIRE PENDANT QUE VOUS DESCENDEZ AFIN D'ÉVITER LE GLISSEMENT VERS L'AVANT DU SIÈGE. Tenez les bords de la baignoire ou saisissez les poignées pour un meilleur maintien si nécessaire.
- Vous pouvez arrêter à tout moment en relâchant le bouton "Down".

Remarque : vous trouverez peut-être qu'il est plus agréable de laisser une petite quantité d'air dans le coussin élévateur, pour amortir votre assise dans le fond de la baignoire (fig. 8).

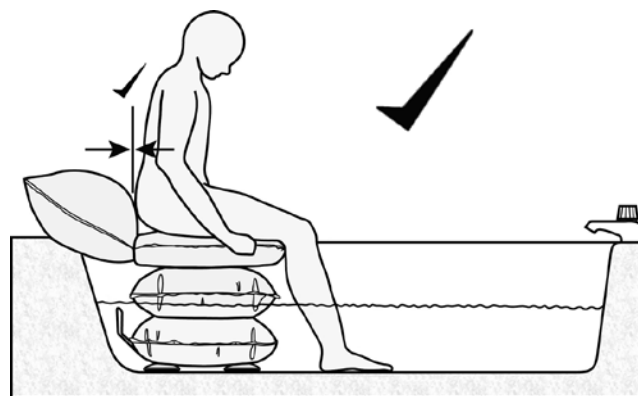

6

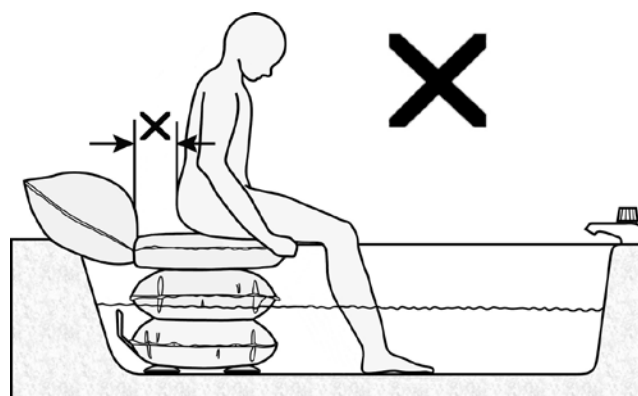

7

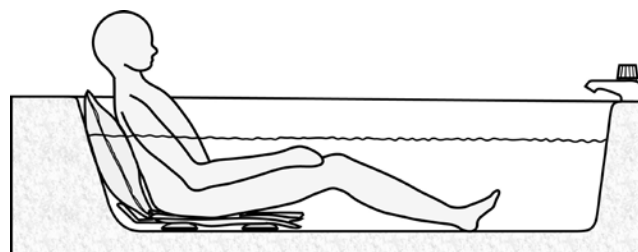

8

pour sortir de la baignoire

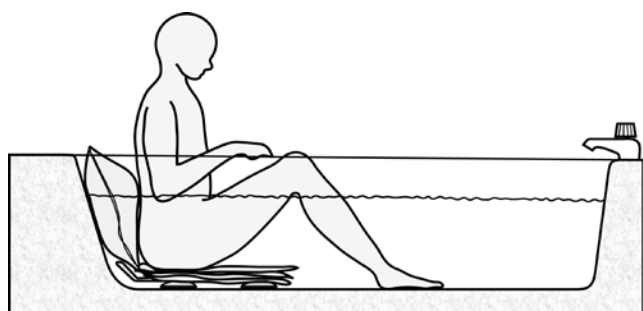

9

- À la fin de votre bain, mettez-vous en POSITION ASSISE ET CENTRALE AVEC LE DOS PENCHE VERS L'ARRIERE DU SIEGE AFIN DE TOUCHER LE DOSSIER, AVEC LES PIEDS ET LES GENOUX RAMENÉS CONTRE VOUS (fig. 9).

REMARQUE : Un gonflage partiel du coussin élévateur permettra au dossier de gonfler et vous aidera à vous asseoir avec le dos bien droit. Tenez les bords de la baignoire pour plus de maintien si nécessaire.

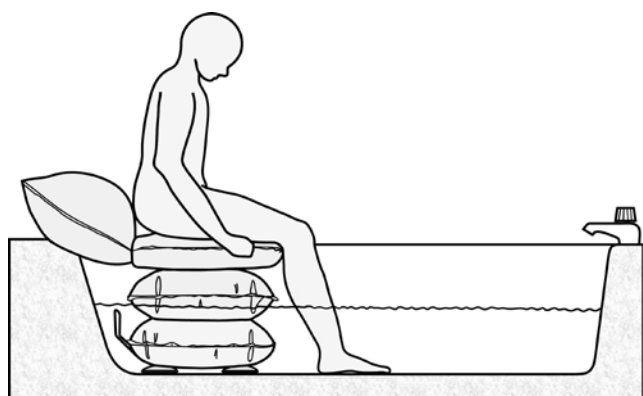

10

- Sélectionnez "Up" sur la commande manuelle quand vous serez prêt à sortir de la baignoire.
- Vous pouvez arrêter à tout moment en relâchant le bouton "Up".
- Resélectionnez "Up" pour continuer de vous soulever. Continuez de gonfler le coussin élévateur jusqu'à ce que la soupape de surpression évacue l'air ; (sifflement) Le cas échéant, tenez le bord de la baignoire ou la barre de maintien pour vous stabiliser pendant que vous êtes soulevé (voir fig. 9 & 10).
- Quand le coussin élévateur est entièrement gonflé, faites pivoter le haut du corps et balancez vos jambes sur le côté de la baignoire.

Pour retirer le coussin élévateur de la baignoire

- Après utilisation, vider l'eau du bain et libérer les ventouses du fond de la baignoire. Pour ce faire, soulevez le bord d'une paire de ventouses (fig. 11) pour libérer l'adhérence entre la baignoire et la ventouse.
- Inclinez le coussin élévateur afin que les ventouses libérées ne ré-adhèrent pas à la surface (il peut être utile de placer une petite serviette en-dessous afin qu'elles ne ré-adhèrent pas à la baignoire).
- Libérez la paire de ventouses restante en soulevant leurs bords comme précédemment.
- Retirez le coussin élévateur de la baignoire et débranchez le tuyau d'air.

REMARQUE : Débranchez le tuyau d'air pour dégonfler le coussin élévateur lorsque vous n'êtes pas assis dessus. Le compresseur Airflo n'aspirera pas l'air du coussin. Pour accélérer le processus de dégonflement, appliquer une pression sur le coussin élévateur en appuyant dessus.

Pour faciliter le transport et le rangement, plier le coussin élévateur comme indiqué (fig. 12) et (C) passer la poignée à travers la fente entre l'assise et le dossier.



11

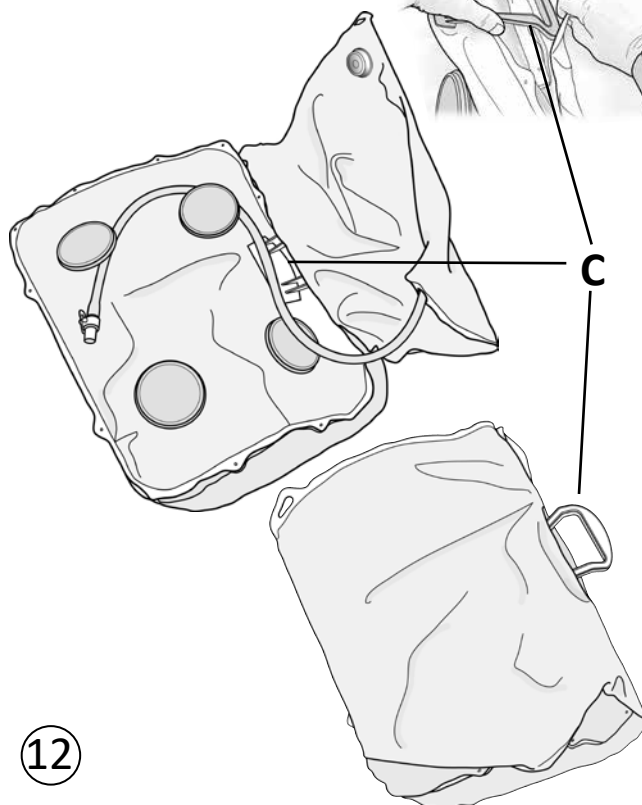

12

Nettoyage

entretien de routine

- Vider l'eau du bain et gonfler complètement le coussin élévateur pour le nettoyer tant qu'il est encore dans la baignoire. Pour nettoyer entre le siège et les sections centrales, dégonfler partiellement le coussin élévateur.
- Tous les composants peuvent être nettoyés avec un liquide doux non abrasif nettoyant ou désinfectant. Toujours suivre les instructions d'emballage pour l'utilisation de produits détergents doux. REMARQUE: Avant d'utiliser les produits de nettoyage exclusifs, toujours tester sur une surface non visible.
- Utiliser un chiffon doux pour nettoyer.
- Ne pas laver le produit dans l'eau bouillante.

IMPORTANT: Après nettoyage et après chaque utilisation, rincer abondamment à l'eau claire pour éliminer tous les dépôts de savon. Essuyer ou laisser sécher à l'air libre. Ne jamais ranger le coussin élévateur lorsqu'il est mouillé ou humide. Il est recommandé de laisser le coussin élévateur gonflé entre deux utilisations pour laisser l'air circuler autour de lui et réduire le risque de moisissure se formant à la surface du produit. Ne pas laisser à la lumière du soleil. **Ne pas sécher à l'air chaud.**

disinfection

- Le coussin élévateur doit être complètement gonflé et nettoyé au préalable avec du détergent et de l'eau, soigneusement rincé puis désinfecté au moyen d'une solution de Javel liquide et d'eau (une dose de Javel pour 10 doses d'eau froide). Laisser la solution sur le coussin élévateur pendant environ 10 minutes avant de rincer abondamment à l'eau claire et froide.
AVERTISSEMENT : Ne jamais mélanger l'eau de Javel avec un autre produit de nettoyage car cela peut entraîner la formation d'acides nocifs et de gaz toxiques qui peuvent causer des problèmes respiratoires graves. L'eau de Javel épaisse est à proscrire à des fins de désinfection (sauf pour les cuvettes de WC et les égouts) car elle contient des additifs potentiellement toxiques. Toujours lire les consignes sur l'étiquette avant d'utiliser tout produit à base d'eau de Javel.

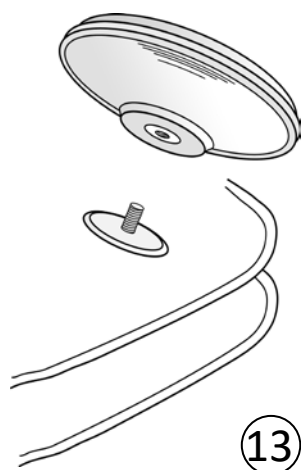

Entretien

- Nettoyer le coussin élévateur après chaque utilisation.
REMARQUE : Il est particulièrement important de nettoyer en profondeur votre coussin élévateur après chaque bain si un savon antibactérien ou des produits similaires ont été ajoutés à l'eau du bain.
- Vérifier régulièrement que les ventouses sont sécurisées et en bon état ; celles-ci sont vissées sur les goujons filetés sur le dessous du coussin élévateur et doivent uniquement être serrées à la main (fig.13).
- Vérifier que le tuyau d'air et le connecteur ne sont pas endommagés.

Mangar International recommande que votre coussin élévateur soit inspecté chaque année par votre fournisseur ou toute autre personne dûment qualifiée.

Transport/stockage

Débrancher le compresseur Airflo du coussin élévateur avant le transport afin d'éviter un gonflement accidentel du coussin.

S'assurer que le coussin élévateur est propre et entièrement sec avant de le ranger. Si vous ne séchez pas soigneusement le coussin élévateur avant son stockage, cela peut entraîner une accumulation de moisissure à la surface du produit conduisant à un affaiblissement du tissu et à l'annulation de la garantie de produit. Stocker dans un endroit sec.

Pour bien conserver la batterie Airflo quand elle est stockée pendant de longues périodes, chargez l'Airflo pendant toute une nuit tous les 3 mois.

Mise au rebut/recyclage

Lorsque le coussin élévateur est en fin de vie, débarrassez-vous en auprès de votre centre local de recyclage des déchets ménagers.

Lorsque l'Airflo est en fin de vie, retirez les batteries pour une mise au rebut en toute sécurité conformément aux directives de votre localité et débarrassez-vous du Airflo dans votre centre local de recyclage des déchets ménagers.

Dépannage	
Problème	Solution
Le compresseur ne fonctionne pas lorsque "Up" est sélectionné sur la commande manuelle.	Vérifiez que le tuyau d'air du coussin élévateur est connecté au Airflo.
Le compresseur s'arrête lorsque vous essayez de gonfler le coussin élévateur.	Vérifiez qu'il n'y a pas de nœuds au niveau du tuyau d'air.
Voyant d'état de la batterie clignotant "Rouge/vert".	Cela se produit en cas de coupure de courant, suite à une surcharge. Attendez 3 secondes pour une réinitialisation automatique.
Indicateur d'état de batterie lumineux clignotant "Rouge".	Cela se produit en cas de coupure due à une température interne du compresseur trop élevée. Laissez l'Airflo refroidir pendant 60 à 90 minutes.
Le compresseur provoque des interférences électriques avec une autre pièce d'équipement électrique.	Déplacer le compresseur ou l'autre élément loin les uns des autres jusqu'à ce que l'interférence cesse.
Pour obtenir de l'aide pour résoudre un problème, veuillez contacter notre Service clientèle en appelant le + 44 (0) 267674 1544 ou en adressant un email à : sales@mangar.co.uk	

Spécifications

Poids maximum de l'utilisateur:	150kg
Poids du coussin élévateur:	2kg
Hauteur du siège (max/min):	40cm/0,5cm (max/min)
Largeur d'assise:	58cm (environ)
Profondeur d'assise:	44cm (environ)
Longueur du tuyau d'air:	1.8 metres
Ventouses:	Ø11cm
Milieu des ventouses:	30cm (Largeur) 24cm (Profondeur)
Pression d'air d'admission max:	0.35 bar
Température max:	50°C

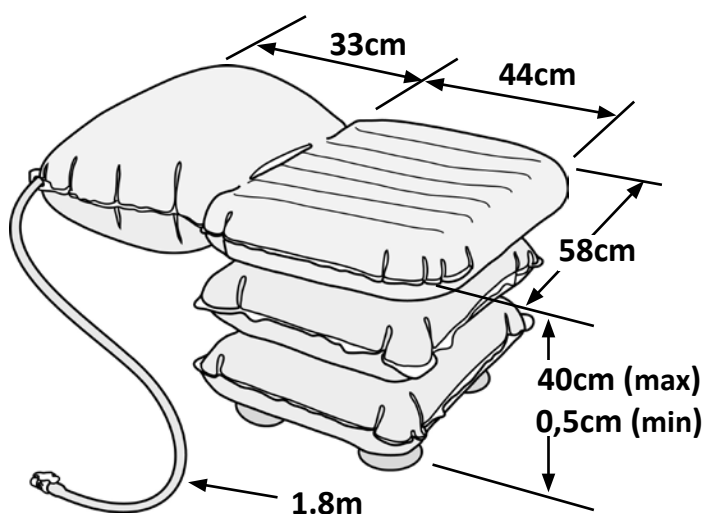
**Garantie**

La garantie est accordée contre tout vice de matériau et de fabrication et comprend les pièces, et la main-d'œuvre. La garantie n'est pas valide en cas d'usure excessive, de dégradations volontaires, de négligence commune, de mauvaise utilisation ou de modification non autorisée ou de réparation par des personnes non qualifiées.

Les instructions suivantes n'affectent pas les droits légaux du consommateur. Ce produit est vendu étant entendu que dans le cas de tout défaut de fabrication ou de matériel apparaissant pendant la période de garantie, le défaut sera corrigé gratuitement, en sachant que:

- des éléments de preuve doivent être fournis (p. ex., facture, bon de livraison) à condition que la réclamation soit faite pendant la période de garantie.
- le défaut n'est pas attribuable à des dommages accidentels (en transit ou autre), une mauvaise utilisation ou réparation non autorisée.

Numéro de série du coussin élévateur:

Date d'achat:

Numéro de facture/ livraison:

Dans le cas d'une réclamation sous garantie, veuillez contacter votre fournisseur.

Pièces de rechange

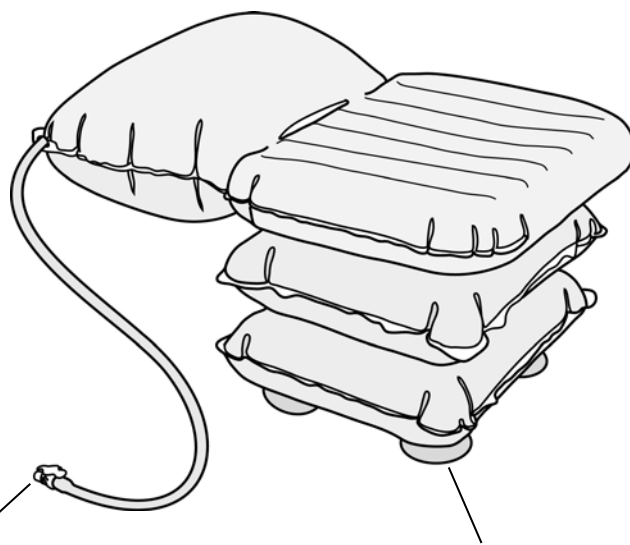

Tuyau de raccord 11 mm
Code de la pièce: CA0070

Ventouses (jeu de 4)
Code de la pièce: HB0075

Symboles utilisés dans le manuel d'instructions et sur le coussin élévateur



AVERTISSEMENT- Veuillez lire les instructions avant utilisation



Bouton "Up"



Bouton "Down"



Type de matériel BF (protection contre les chocs électriques)

Mangar International se réserve le droit de modifier les spécifications du produit et/ou toute information contenue dans ce document sans préavis.

DECLARATION OF CONFORMITY

This is to certify that:-

The
Bathing Cushion - HBA0120

complies with:-

*The requirements for Class 1 devices according to Annex VII of the Medical
Devices Directive 93/42/EEC as amended by 2007/47/EC*

Signed:



Date: September 2016

A. Donald (Finance Director)

Mangar International

Presteigne, Powys, Wales, UK. LD8 2UF

tel: +44 (0)1544 267674

fax: +44 (0)1544 260287

headoffice@mangar.co.uk

www.mangar.co.uk

Mangar
HEALTH





Zorg ervoor dat u deze handleiding leest en begrijpt voordat u dit product gebruikt. Het niet naleven van de instructies en veiligheidsmaatregelen in deze handleiding kan leiden tot schade en/of ernstig letsel.



Bewaar deze instructies op een veilige plek voor toekomstig gebruik

WAARSCHUWINGEN (Risico op mogelijk letsel of andere ernstige bijwerkingen)

- Zorg ervoor dat u de Badlift zelfverzekerd alleen of indien nodig met hulp kunt gebruiken. U kunt risico op verdrinking of letsel lopen als u onzeker bent in het gebruik van de Badlift of als u een medische conditie heeft waardoor het niet mogelijk is om de Badlift te gebruiken zoals beschreven in de instructies. Als u zich zorgen maakt over een bestaande medische aandoening die het moeilijk maakt om de Badlift veilig te bedienen, neem dan contact op met een zorgverlener.
- De zelfstandigheid die de Badlift biedt neemt niet weg dat geschikte hulp beschikbaar moet zijn ingeval dit nodig is. Het is raadzaam om een telefoon of ander communicatiemiddel mee te nemen in de badkamer bij het baden zonder hulp. Zoals met alle mechanische en elektrische apparaten, kunnen onverwachte storingen optreden, dus moet een methode om adequate hulp te roepen beschikbaar zijn in het onwaarschijnlijke geval dat er een storing van de Badlift plaats vindt.
- NIET GESCHIKT voor gebruik in de aanwezigheid van brandbare anesthesische mengsels met lucht, zuurstof of stikstofoxide.
- Gebruik de Badlift niet onder de invloed van alcohol of als u medicatie neemt die uw beoordelingsvermogen, coördinatie of motorische controle kunnen beïnvloeden.
- De Badlift moet alleen gebruikt worden als steun bij het baden, gebruik het NOOIT buiten het bad. Gebruik de Badlift NOOIT om in of uit het bad te klimmen. Gebruik de Badlift NOOIT als opstapje, trapje of als hulpmiddel voor het optillen van voorwerpen.
- Gebruik de Badlift niet als steun om uzelf in positie te houden tijdens schoonmaken van het bad of wanneer u iets uit het bad pakt, want dit kan een ongelijke of asymmetrische belasting op de Badlift plaatsen waardoor deze instabiel kan worden.
- De Badlift mag alleen gebruikt worden voor het aangegeven doel en mag op geen enkele manier worden aangepast.
- Zorg ervoor dat de Airflo compressor, de handbediening en de luchtslang tijdens gebruik zodanig zijn neergelegd dat elk risico op struikelen of wurging wordt voorkomen.
- Laat kinderen niet met de Badlift of Airflo spelen omdat gebruik van de apparatuur in een ongecontroleerde of onbewaakte situatie tot lichamelijk letsel en/of schade kan leiden.
- Houd dieren uit de buurt van de Badlift en de Airflo-compressor om persoonlijk letsel en/of schade aan de apparatuur tijdens het gebruik te voorkomen.
- Zorg vóór elk gebruik ervoor dat er geen duidelijke aanwijzingen van schade of losse zuignappen zijn. In het geval van twijfel; niet gebruiken en advies inwinnen bij uw leverancier.

- Om volledige stabiliteit tijdens het gebruik te garanderen moeten de zijkanten van de Badlift wanneer deze volledig opgeblazen is de zijkanten van het bad raken.
- Verwijder eventuele antislipmatten uit het gebied waar de zuignappen zullen worden gepositioneerd.
- Zorg ervoor dat olie en zeepresten verwijderd worden van de Badlift en het bad. Extra aandacht besteden aan de zuignappen en de bodem van het bad. Zorg ervoor dat de zuignappen goed hechten aan het bad voor elk gebruik. De zuignappen zullen mogelijk niet goed aan hechten aan een bad dat die opnieuw geëmailleerd is of dat geribde of getextureerde oppervlakken heeft. Niet gebruiken als de zuignappen zich niet goed hechten.
- **BLAAS HET BADKUSSEN ALTIJD OP EN GEBRUIK HET BADKUSSEN OM UZELF IN HET BAD TE LATEN ZAKKEN.** Hierdoor kan de micro-processor in de Airflo het vereiste accuvermogen dat nodig is om de Badlift omhoog te brengen berekenen en als berekend wordt dat er onvoldoende vermogen beschikbaar is, kan de handbediende omlaagfunctie niet worden gebruikt.
- Om de balans te behouden NIET proberen uzelf in het bad te laten zakken of uzelf uit het bad te heffen totdat u **RECHTOP IN HET MIDDEN VAN DE ZITTING ZIT MET UW RUG TEGEN DE RUGLEUNING.** (zie fig. 6 & 9).
- Om het risico van een elektrische schok te voorkomen, de accu NOOIT opladen in de badkamer, buiten of in een vochtige omgeving.
- Do not use any other air supply to inflate the Bathing Cushion.
- De zuignappen bevatten Latex. Gebruikers met een allergie voor Latex moeten extra voorzichtig zijn en langdurig contact met de zuignappen voorkomen. De zuignappen zitten aan de onderkant van de zitting en komen normaal gesproken niet in direct contact met de gebruiker tijdens gebruik.

VOORZORGSMATREGELEN (Risico op mogelijke problemen, waaronder storingen, defecten aan het apparaat, of schade aan andere eigendommen)

- Laad de accu alleen op met de Mangar International oplader die met de Airflo compressor is meegeleverd.
- Om schade te voorkomen moet u altijd de zuigwerking van elke zuignap opheffen voordat u de Badlift uit het bad tilt. Probeer niet de zuigwerking op te heffen door aan de zitting, rugleuning of het 'handvat' te trekken.
- Gebruik nooit hete lucht om de Badlift na het schoonmaken te drogen, aangezien dit de integriteit van de lasnaden en het weefsel kan beïnvloeden en dat kan leiden tot het voortijdig defect raken van de badlift waardoor het u niet meer in het bad kan optillen.
- Ontkoppel de Airflo compressor van de Badlift voor transport om onbedoeld opblazen van de badlift te voorkomen.
- Gebruik geen toevoegingen met pindaolie in het bad, aangezien dit de zuignappen kan beschadigen. Als u dergelijke toevoegingen wel heeft gebruikt, zorg er dan voor dat u de zuignappen grondig wast en afspoelt om resten te verwijderen.

Voor verdere hulp of informatie kunt u contact opnemen met onze klantenservice door te bellen naar +44 (0) 1544 267674 of sales@mangar.co.uk te emailen

Veiligheidsvoorschriften	44
Waarschuwingen	44
Vorzorgsmaatregelen	45
Productomschrijving	47
Beoogd gebruik.....	47
Constructie.....	47
Standaard product inhoud.....	47
Installatie en gebruik	48
Voordat u de Badlift in het bad installeert.....	48
De Badlift in het bad installeren.....	48
Lucht slang en handbediening aansluiten.....	49
Droge test (zonder water in het bad).....	49
De Badlift gebruiken.....	50
Onderhoud	52
De Badlift uit het bad verwijderen.....	52
Reiniging.....	53
Onderhoud.....	53
Transport/Opslag.....	54
Weggooien/Recycling.....	54
Probleemoplossing	54
Bijlagen	55
Specificaties.....	55
Garantie.....	55
Reserveonderdelen.....	56
Gebruikte symbolen.....	56
Conformiteitsverklaring.....	57

Beoogd gebruik

De Badlift is uitsluitend bedoeld als badhulp om een persoon in- en uit het bad te helpen. Gebruikers moeten voldoende kracht in hun bovenlichaam hebben om de zijkanten van het bad vast te kunnen houden voor extra steun. De Badlift is niet bedoeld voor enig ander gebruik en mag nooit buiten het bad gebruikt worden. Als de Badlift goed wordt onderhouden, kan deze vele jaren probleemloos kunnen worden gebruikt.

Constructie

De Badlift bestaat uit zeer sterk nylon materiaal met een polyurethaancoating, dat met precisie in panelen is gesneden die vervolgens door hoogfrequent lassen aan elkaar worden gelast. Dit levert een zeer sterk, lichtgewicht en luchtdichte constructie. De Badlift bevat een overdrukventiel dat voorkomt dat de Airflo Mk3 compressor het kussen te ver opblaast.

Stroom wordt geleverd door de Mangar International Airflo Mk3 compressor met accuvoeding. Lees de afzonderlijke instructies voor de Airflo Mk3 compressor voordat u uw Badkussen gebruikt.



Standaard productinhoud

1 x Badkussen
(compleet met: gebruiksaanwijzing)

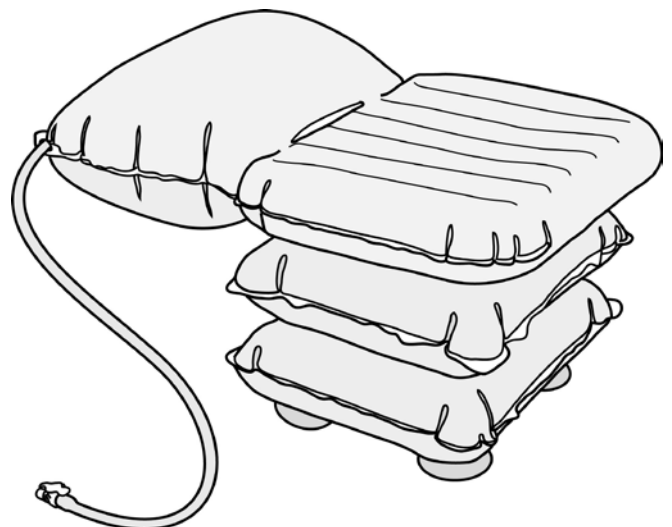

Voordat u de Badlift in het bad installeert

- Verwijder eventuele antislipmatten uit het gebied waar de zuignappen zullen worden gepositioneerd.
- Zorg ervoor dat olie en zeepresten, die de goede werking van de zuignappen verhinderen, verwijderd worden van de Badlift en het bad. **WAARSCHUWING:** De zuignappen zullen mogelijk niet goed aan hechten aan een bad dat die opnieuw geëmailleerd is of dat geribde of getextureerde oppervlakken heeft. Niet gebruiken als de zuignappen niet goed hechten aan het bad.
- Steek de luchtslang door de lus in de hoek van de rugleuning (**A** fig.1), aan de kant die u wilt gebruiken voor het in- en uitstappen van het bad. De luchtinlaatklep (**B**) kan worden gerooteerd, zodat de slang naar de juiste hoek wordt geleid.

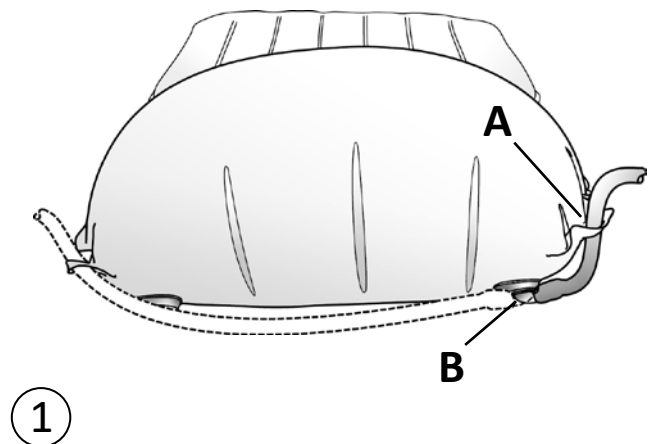

1

De Badlift in het bad installeren

- Vouw de rugleuning terug over de zitting, zoals aangegeven in fig. 2. Plaats het leeggelopen Badkussen lichtjes in het midden van het lege bad met het 'handvat' (**C**) in lijn met het midden van het bad.
- Gebruik het 'handvat' om de Badlift richting de helling van het bad te trekken totdat er een ruimte van ongeveer 25 mm tussen de helling van het bad en het 'handvat' is (**C** figs. 2 & 3).
- Druk alle vier de zuignappen stevig naar beneden en controleer of ze goed vastzitten aan het bad. Bevochtig ze om ze beter te laten hechten.
- Vouw de rugleuning uit zodat deze tegen de helling van het bad rust.

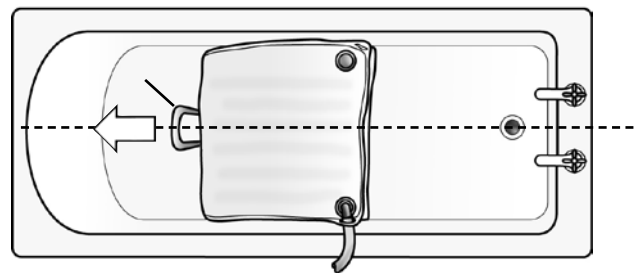

2



3

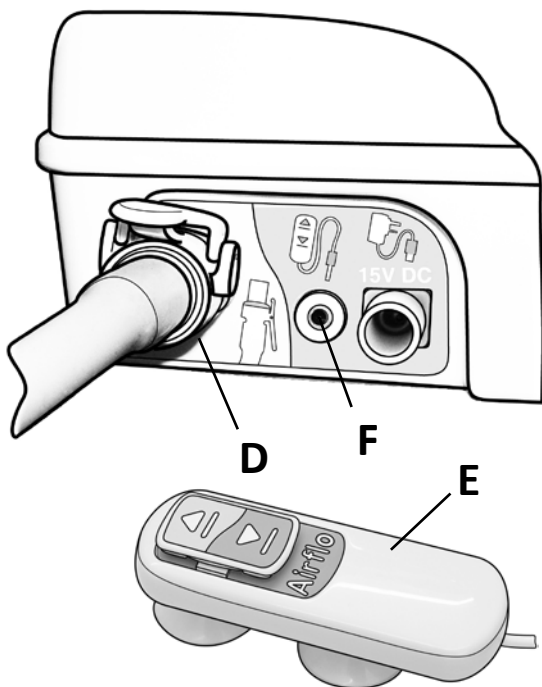

4

Aansluiten Lucht slang en handbediening

- Sluit de lucht slang aan tussen de Badlift en de aansluiting voor lucht op de Airflo (**D** fig. 4).
- Sluit de handbediening (**E**) aan op de Airflo handbedieningsaansluiting (**F**).

Droge test (zonder water in het bad)

- Selecteer 'Omhoog' op de handbediening (**G** fig.5) om de Badlift op te blazen en laat de knop los wanneer het overdrukventiel werkt (een sissend geluid). Druk stevig op de Badlift om u ervan te verzekeren dat de zuignappen goed vast zitten op de bodem. Controleer of alle vier zuignappen stevig hechten aan het bad. Bevochtigt ze om ze beter te laten hechten.
- Voer, terwijl u nog aangekleed bent, en indien nodig met de hulp van een assistent, een aantal 'droge tests' uit volgens deze handleiding tot u vertrouwen heeft in het gebruik van dit product.

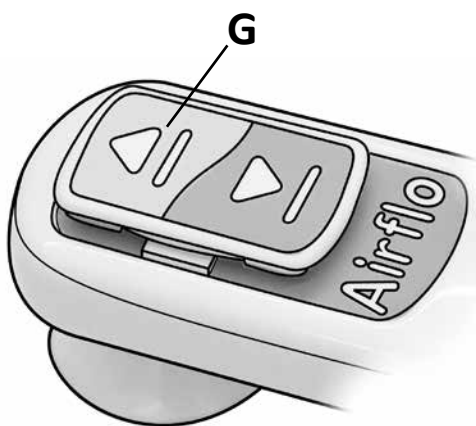

5

Opmerking: De Badlift kan een geluid maken wanneer deze wordt verhoogd en verlaagd tijdens een 'droge test' vanwege de stof die tegen de droge zijanten van het bad wrijft. Dit is normaal en het geluid verdwijnt wanneer het bad gevuld is met water.

De Badlift gebruiken

WAARSCHUWING: BLAAS HET BADKUSSEN ALTIJD OP EN GEBRUIK HET OM UZELF IN HET BAD TE LATEN ZAKKEN. Hierdoor kan de micro-processor in de Airflo het vereiste accuvermogen dat nodig is om de Badlift omhoog te brengen berekenen en als berekend wordt dat er onvoldoende vermogen beschikbaar is, kan de handbediende omlaagfunctie niet worden gebruikt.

Het bad ingaan

- Met de Badlift in het bad, ervoor zorgen dat alle 4 de zuignappen goed hechten aan de bodem van het bad. Vul het bad met water met een geschikte temperatuur (maximaal 50°C).
- Met de Badlift volledig opgeblazen, op de zitting gaan zitten en uw benen in het bad zwaaien.
- Om stabiliteit te behouden, ERVOOR ZORGEN DAT U RECHTOP IN HET MIDDEN VAN DE ZITTING ZIT MET UW RUG TEGEN DE RUGLEUNING (fig. 6) **WAARSCHUWING:** Ga niet verder naar voren zitten dan aangegeven in figuur 7, aangezien u anders van de voorkant kunt glijden en mogelijk ernstig letsel kunt oplopen.
- Selecteer 'Omlaag' om uzelf in het bad te laten zakken. HOUD UW KNIEËN GEBOGEN EN VOETEN PLAT OP DE BODEM VAN HET BAD TERWIJL U OMLAAG GAAT OM NAAR VOREN GLIJDEN OP DE ZITTING TE VOORKOMEN. Houd de zijkanten of handvaten van het bad vast voor extra ondersteuning indien nodig.
- U kunt stoppen wanneer u wilt door de 'Omlaag' knop los te laten.

Opmerking: U kunt een kleine hoeveelheid lucht in de Badlift laten om een kussentje op de bodem van het bad te houden als u dit prettiger vindt (fig. 8).

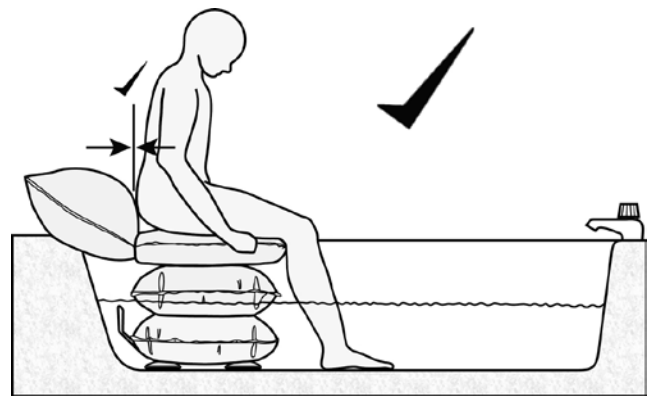

6

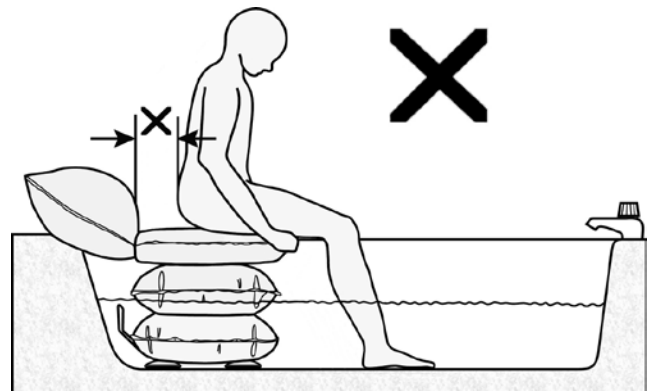

7

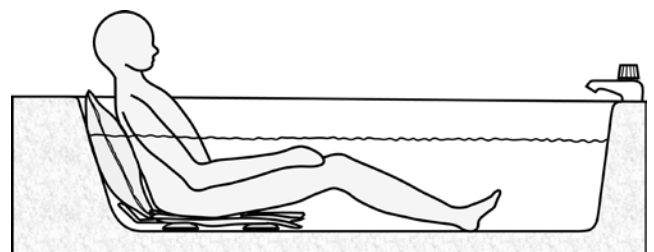

8

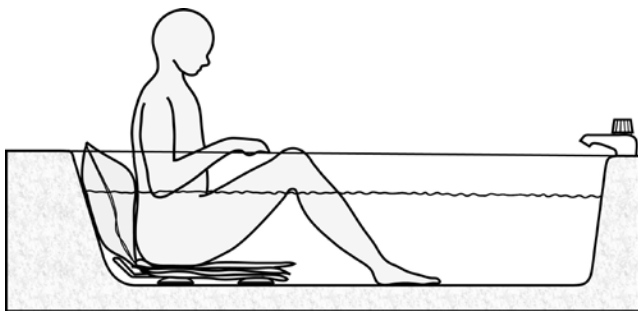

9

Het bad uitkomen

- Als u klaar bent met baden, RECHTOP IN HET MIDDEN VAN DE ZITTING GAAN ZITTEN, MET UW RUG TEGEN DE RUGLEUNING EN UW VOETEN EN KNIEËN OPGETROKKEN (fig. 9).

Opmerking: Het gedeeltelijk opblazen van de Badlift zal de rugleuning opblazen waardoor het gemakkelijker wordt om rechtop te zitten. Houd de zijkanten van het bad vast voor extra ondersteuning.

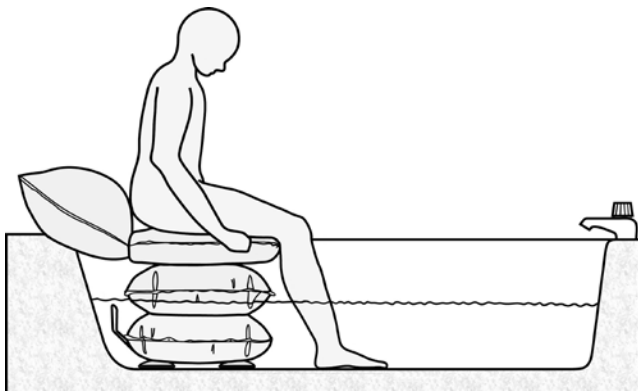

10

- Selecteer 'Omhoog' op de handbediening wanneer u uit het bad wilt komen.
- U kunt stoppen wanneer u wilt door de 'Omhoog' knop los te laten.
- Selecteer 'Omhoog' opnieuw om verder omhoog te gaan. Blijf de Badlift opblazen totdat de ontlastklep doorslaat, deze zal sissen. Houd de zijkanten of handvaten van het bad vast voor extra ondersteuning indien nodig terwijl u omhoog gaat (zie fig. 9 & 10).
- Wanneer de Badlift volledig opgeblazen is, kunt u uw bovenlichaam draaien en uw benen over de rand van het bad zwaaien.

De Badlift uit het bad verwijderen

- Laat het badwater na gebruik weglopen en maak de zuignappen los van de bodem van het bad. Doe dit door de rand van de zuignap op te tillen (fig.11) om de zuiging tussen het bad en de zuignap op te heffen.
- Kantel de Badlift zodat de vrijgegeven zuignappen zich niet opnieuw vasthechten aan het oppervlak (het kan helpen om een kleine handdoek onder de zuignappen te plaatsen om te voorkomen dat ze opnieuw vastkleven).
- Maak de laatste zuignappen los door de randen als voorheen op te tillen.
- Verwijder de Badlift van het bad en koppel de luchtslang los.

Opmerking: Om de Badlift leeg te laten lopen wanneer u er niet op zit kunt u de luchtslang loskoppelen. De Airflo compressor zal de lucht niet uit de Badlift zuigen. Om het leeglopen te versnellen kunt u op de Badlift drukken.

Om het dragen en ophangen voor opslag gemakkelijker te maken, kunt u de Badlift opvouwen zoals aangegeven (fig.12) en het 'handvat' door de sleuf tussen de zitting en de rugleuning te halen.



11

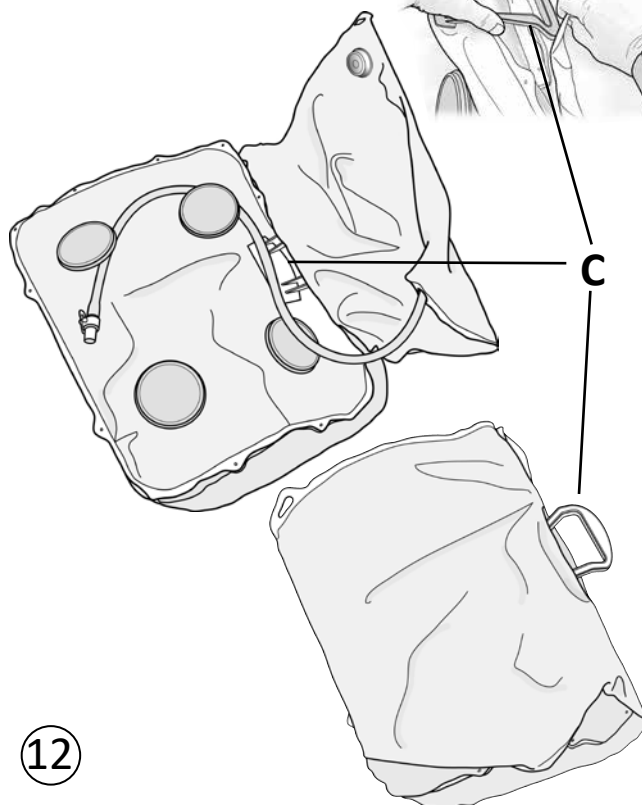

12

Reiniging

Routine reiniging

- Laat het badwater weglopen en blaas de Badlift volledig op voor reiniging terwijl deze nog in het bad zit. Om tussen de zitting en de basis te reinigen kunt u de Badlift gedeeltelijk leeg laten lopen.
- Alle componenten kunnen gereinigd worden met een commercieel niet-schurend mild vloeibaar reinigings- of desinfecterend middel. Volg altijd de aanwijzingen op de verpakking van milde reinigingsmiddelen. **Opmerking:** Voor het gebruik van gepatenteerde reinigingsmiddelen altijd testen op een onopvallende plek.
- Gebruik een zachte doek voor het reinigen.
- Was het product niet met kokend water.

BELANGRIJK: Was het product grondig met schoon water om alle zeepresten te verwijderen na het reinigen en na elk gebruik. Droogwrijven of in de lucht laten drogen. Sla de Badlift nooit op wanneer deze nog nat of vochtig is. Het wordt aangeraden om de Badlift opgeblazen te laten wanneer deze niet in gebruik is, om de lucht te laten circuleren en de kans op schimmelvorming op het oppervlak van het product te verminderen. Niet in fel zonlicht plaatsen. **Niet drogen met hete lucht.**

Desinfecteren

- De Badlift moet volledig opgeblazen zijn en reeds gereinigd zijn met zeep en water, grondig zijn afgespoeld en daarna gedesinfecteerd met een 1:10 oplossing van huishoud bleekwater en water (1 deel bleekwater op 10 delen koud water). Laat de oplossing op de Badlift voor ongeveer 10 minuten voordat u het afspoelt met schoon koud water. **WAARSCHUWING:** Meng bleekwater nooit met een ander reinigingsmiddel aangezien dit kan resulteren in de vorming van schadelijke zuren en giftige gassen die ernstige ademhalingsproblemen kunnen veroorzaken. Dik bleekmiddel moet niet worden gebruikt voor desinfectie (behalve in toiletputten en afvoeren) aangezien het potentieel giftige additieven bevat. Lees altijd de veiligheidsinformatie op het etiket voordat u een bleekmiddel gebruikt.

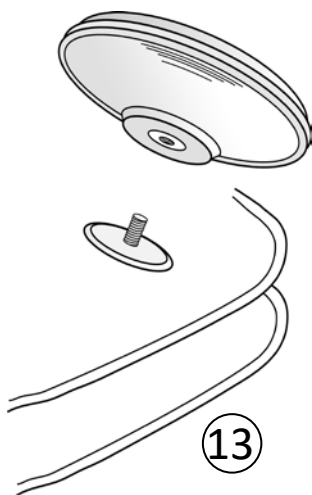

Onderhoud

- Reinig de Badlift na elk gebruik. **Opmerking:** Het is vooral belangrijk om uw Badkussen grondig te reinigen na elk bad als 'Dettol' of soortgelijke producten zijn toegevoegd aan het badwater.
- Controleer regelmatig of de zuignappen goed vast zitten en onbeschadigd zijn; deze worden op draadeinden aan de onderzijde van de Badlift geschroefd en mogen alleen met de hand vastgemaakt worden (fig.13).
- Controleer of de luchtslang en de aansluiting niet beschadigd zijn.

Mangar International raadt aan dat uw Badkussen jaarlijks wordt gecontroleerd door ofwel uw leverancier of een andere gekwalificeerde persoon.

Transport/Opslag

Ontkoppel de Airflo compressor van de Badlift voor transport om onbedoeld opblazen van de badlift te voorkomen.

Zorg ervoor dat de Badlift schoon en goed droog is voordat u deze opbergt. Het niet goed drogen van de Badlift vóór opslag kan leiden tot schimmel op het oppervlak van het product, wat kan leiden tot verzwakking van het weefsel, waardoor de productgarantie vervalt. Opslaan in een droge omgeving.

Om de Airflo accu op peil te houden moet de Airflo om de 3 maanden één nacht lang worden opgeladen.

Weggoien/Recyclen

Wanneer de Badlift het einde van zijn levensduur heeft bereikt, doe deze dan weg bij uw plaatselijke recyclingcentrum voor huishoudelijk afval (afvalscheidingstation).

Aan het einde van zijn levensduur van de Airflo, de accu's verwijderen en in overeenstemming met de plaatselijke richtlijnen veilig afvoeren naar uw plaatselijke recyclingcentrum voor huishoudelijk afval (afvalscheidingstation).

Probleemoplossing	
Probleem	Oplossing
Compressor werkt niet wanneer 'Omhoog' is geselecteerd op de handbediening.	Zorg ervoor dat de luchtslang van de Badlift is aangesloten op de Airflo.
Compressor blijft stoppen tijdens het opblazen van de Badlift.	Controleer of er geen knikken in de luchtslang zitten.
Accu-indicator knippert 'Rood/Groen'.	Dit gebeurt wanneer de overbelastingsbeveiliging heeft gewerkt. Wacht 3 seconden op de automatische reset.
Accu-indicator knippert 'Rood'.	Dit gebeurt wanneer de interne temperatuurbeveiliging van de compressor heeft gewerkt. Laat de Airflo 60-90 minuten afkoelen.
Compressor veroorzaakt elektrische interferentie met een ander elektrisch apparaat.	Plaats ofwel de compressor en/of het andere apparaat verder uit elkaar totdat de storing stopt.
<p>Voor verdere hulp bij het oplossen van problemen kunt u contact opnemen met onze klantenservice door te bellen naar +44 (0) 1544 267674 of email naar sales@mangar.co.uk</p>	

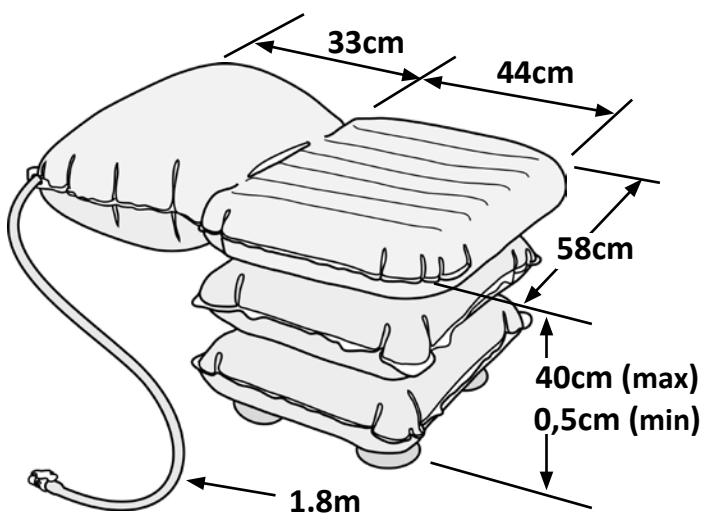

Specificaties

Maximaal gebruikersgewicht:	150kg
Badkussen gewicht:	2kg
Zittinghoogte (max/min):	40cm/0,5cm (max/min)
Zittingbreedte:	58cm (ongeveer)
Zittingdiepte:	44cm (ongeveer)
Lengte luchtslang:	1.8 metres
Zuignappen:	Ø11cm
Zuignap centers:	30cm (breedte) 24cm (diepte)
Max. inlaatluchtdruk:	0.35 bar
Max. temperatuur:	50°C

Garantie

De garantie wordt gegeven tegen materiaal- en constructiedefecten en bestaat uit stuk, onderdelen en arbeid. De garantie is niet geldig in het geval van normale slijtage, opzettelijke schade, verwaarlozing, misbruik of onbevoegde aanpassing of reparatie door onbevoegden.

De volgende verklaringen hebben geen invloed op de wettelijke rechten van de consument. Dit product wordt verkocht op voorwaarde dat in het geval van een materiaal- en constructiedefect binnen de garantieperiode, het defect kosteloos wordt verholpen mits:

- Redelijk bewijs wordt geleverd (bijv. aankoopfactuur, pakbon) dat de claim plaatsvindt binnen de garantieperiode.
- Het defect niet te wijten is aan accidentele schade (hetzij in transport of anderszins), verkeerd gebruik of niet goedgekeurde reparatie.

Badlift serienummer:

Datum van aankoop:

Factuur / Leveringsnota nummerr:

Neem in het geval van een garantieclaim contact op met uw leverancier.

Reserveonderdelen

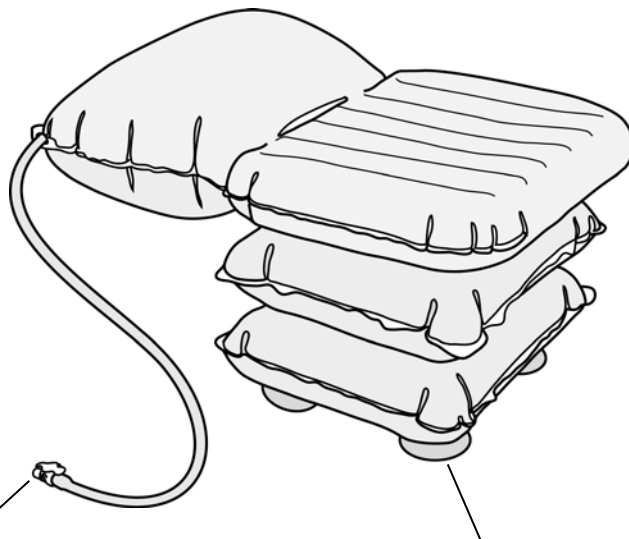

Aansluiting 11mm slang
Onderdeel code: CA0070

Zuignappen (Kit van 4)
Onderdeel code: HB0075

Nederlands

Symbolen gebruikt in de handleiding en op de Badlift



Waarschuwing – Lees de handleiding voor gebruikt



‘Omhoog’ knop



‘Omlaag’ knop



Type BF-apparatuur (bescherming tegen elektrische schokken)

Mangar International behoudt zich het recht voor om product specificaties en/of enige informatie in dit document zonder nadere kennisgeving te wijzigen

DECLARATION OF CONFORMITY

This is to certify that:-

The
Bathing Cushion - HBA0120

complies with:-

*The requirements for Class 1 devices according to Annex VII of the Medical
Devices Directive 93/42/EEC as amended by 2007/47/EC*

Signed:



Date: September 2016

A. Donald (Finance Director)

Mangar International
Presteigne, Powys, Wales, UK. LD8 2UF
tel: +44 (0)1544 267674
fax: +44 (0)1544 260287
headoffice@mangar.co.uk
www.mangar.co.uk

Mangar
HEALTH





Proszę zapoznać się z niniejszą instrukcją przed przystąpieniem do użytkowania opisywanego produktu. Niestosowanie się do zaleceń i środków bezpieczeństwa zawartych w niniejszej instrukcji może spowodować szkody materialne i/lub poważne obrażenia ciała.



**Proszę przechowywać niniejszą instrukcję w bezpiecznym miejscu,
aby można było korzystać z niej w przyszłości**

OSTRZEŻENIA (ryzyko możliwego urazu lub innych poważnych reakcji niepożądanych)

- Proszę upewnić się, że czuje się Pan/Pani pewnie, używając siedziska kąpielowego zarówno samodzielnie, jak i korzystając, w razie potrzeby, z pomocy innych osób. Niepewność podczas korzystania z siedziska kąpielowego stwarza ryzyko utonięcia lub odniesienia obrażeń; podobne ryzyko istnieje, jeżeli Pana/Pani stan zdrowia uniemożliwia Panu/Pani korzystanie z siedziska kąpielowego w sposób przedstawiony w niniejszej instrukcji. W razie jakichkolwiek wątpliwości odnośnie wpływu Pana/Pani stanu zdrowia na zdolność do bezpiecznego użytkowania siedziska kąpielowego, proszę zasięgnąć porady pracownika służby zdrowia.
- Niezależność, którą zapewnia siedzisko kąpielowe, nie oznacza braku potrzeby zapewnienia sobie odpowiedniej pomocy na wypadek, gdyby okazała się konieczna. Podczas zażywania kąpeli bez pomocy osób trzecich zaleca się zabranie ze sobą do łazienki telefonu lub innego środka komunikacji. Jak w przypadku wszystkich urządzeń mechanicznych i elektrycznych, zawsze może dojść do nieprzewidzianej awarii. W związku z tym, mimo że nieprawidłowe działanie siedziska kąpielowego jest mało prawdopodobne, należy zapewnić sobie możliwość szybkiego wezwania pomocy.
- Nie użytkować sprężarki Airflo w obecności łatwopalnych mieszanin środków znieczulających i powietrza, tlenu lub podtlenku azotu, ponieważ mieszaniny te mogą wytworzyć łatwopalne środowisko, co grozi wywołaniem pożaru lub wybuchem w obecności iskry.
- Nie korzystać z siedziska kąpielowego pod wpływem alkoholu lub po zażyciu leków, które mogą wpływać na zdolność do oceny sytuacji, koordynację ruchową lub kontrolę motoryczną.
- Siedzisko kąpielowe można wykorzystywać wyłącznie jako środek pomocniczy przy kąpeli. NIGDY nie używać go poza kąpielą. NIGDY nie używać siedziska kąpielowego do wchodzenia lub wychodzenia z wanny. NIGDY nie wykorzystywać go jako stopnia, podstawy lub narzędzia do podnoszenia przedmiotów.
- Nie wykorzystywać siedziska kąpielowego jako podparcia podczas czyszczenia wanny, ani podczas sięgania do wanny w celu wyciągania z niej przedmiotów, które do niej wpadły. Może to spowodować nierówne lub nierównomierne obciążenie siedziska i jego niestabilność.
- Siedzisko kąpielowe należy wykorzystywać wyłącznie zgodnie z jego przeznaczeniem i w żaden sposób nie należy go modyfikować.
- Podczas korzystania z siedziska należy się upewnić, że sprężarka Airflo, przewód sterownika ręcznego i przewód powietrza ułożone są w sposób wykluczający ryzyko potknięcia się lub uduszenia.
- Nie pozwalać dzieciom bawić się siedziskiem kąpielowym lub sprężarką Airflo, ponieważ korzystanie z tych urządzeń bez kontroli lub nadzoru może prowadzić do odniesienia obrażeń ciała i/lub spowodowania zniszczeń.
- Aby uniknąć obrażeń ciała podczas użytkowania i/lub uszkodzenia urządzenia, należy utrzymywać zwierzęta z dala od siedziska kąpielowego i sprężarki Airflo.
- Przed każdym użyciem należy sprawdzić, czy przysawki nie wykazują oznak uszkodzeń i czy nie są poluzowane. W razie wątpliwości proszę nie używać poduszki i zasięgnąć porady Pana/Pani dostawcy.

- Dla zapewnienia pełnej stabilności siedziska kąpielowego podczas używania należy sprawdzić, czy jego boki dotykają boków wanny, gdy siedzisko jest w pełni napompowane.
- Z obszaru, w którym będą znajdować się przyssawki należy usunąć wszystkie maty antypoślizgowe.
- Należy sprawdzić, czy wszystkie pozostałości olejków i mydła zostały usunięte z siedziska kąpielowego i z wanny. Szczególną uwagę należy zwrócić na przyssawki i dno wanny. Przed każdym użyciem należy sprawdzić, czy przyssawki ściśle przylegają do wanny. Istnieje możliwość, że przyssawki nie będą ściśle przylegać do powierzchni wanien, które zostały poddane powtórnemu emaliowaniu, lub których powierzchnia jest nierówna albo pofalowana. Nie korzystać z siedziska, gdy przyssawki nie przylegają ściśle do wanny.
- SIEDZISKO KĄPIELOWE NALEŻY KAŻDORAZOWO NAPOMPOWAĆ I UŻYĆ GO DO ZANURZENIA SIĘ W WANNIE. Pozwoli to mikroprocesorowi znajdującemu się w Airflo obliczyć moc akumulatora potrzebną do podniesienia siedziska kąpielowego. Jeżeli moc akumulatora okaże się niewystarczająca, mikroprocesor zablokuje funkcję opuszczania na sterowniku ręcznym.
- Dla zachowania stabilności NIE WOLNO próbować zanurzać się w wannie lub unosić z jej dna, dopóki nie zajmie się POZYCJI SIEDZĄCEJ WYPROSTOWANEJ POŚRODKU SIEDZENIA, BLISKO JEGO TYLNEJ KRAWĘDZI TAK, ABY PLECAMI DOTYKAĆ OPARCIA (patrz rys. 6 i 9).
- Dla uniknięcia niebezpieczeństwa porażenia prądem elektrycznym NIGDY nie ładować akumulatora w łazience, na wolnym powietrzu lub w wilgotnym środowisku.
- Nie korzystać z żadnych innych źródeł powietrza do pompowania siedziska kąpielowego.
- Przyssawki zawierają lateks. Użytkownicy uczuleni na lateks powinni dokładać szczególnych starań, aby unikać przedłużonego kontaktu z przyssawkami. Przyssawki są umieszczone na podstawie siedzenia i normalnie nie mają kontaktu z ciałem Użytkownika podczas korzystania z siedziska.

PRZESTROGI (ryzyko wystąpienia problemów związanych z nieprawidłowym działaniem urządzenia, jego awarią, uszkodzeniem lub zniszczeniem innego mienia)

- Akumulator można ładować wyłącznie za pomocą ładowarki Mangar International załączonej do sprężarki Airflo.
- Dla zapobiegania uszkodzeniom należy zawsze odczepiać każdą przyssawkę przed wyjęciem siedziska kąpielowego z wanny. Nie odczepiać przyssawek, ciągnąc za siedzenie, oparcie lub "rączkę".
- Nigdy nie używać gorącego powietrza do suszenia siedziska kąpielowego po czyszczeniu, ponieważ może to naruszyć integralność zgrzein lub tkaniny, i doprowadzić do przedwczesnego zużycia siedziska, skutkującego niezdolnością do unoszenia użytkownika.
- Przed transportem należy odłączyć sprężarkę Airflo od siedziska kąpielowego w celu uniknięcia jego przypadkowego napompowania.
- Nie używać dodatków do kąpeli zawierających olej z orzechów arachidowych, ponieważ mogą one uszkodzić przyssawki. Jeżeli jednak zostały użyte tego rodzaju dodatki, należy dokładnie umyć i wypłukać przyssawki, aby usunąć wszystkie pozostałości.

Dalszą pomoc oraz dodatkowe informacje można uzyskać w naszym dziale obsługi klienta, pod numerem telefonu +44(0)1544 267674 lub korzystając z adresu e-mail sales@mangar.co.uk

Informacje dotyczące bezpieczeństwa	58
Ostrzeżenia	58
Przestrogi	59
Opis produktu	61
Przeznaczenie	61
Budowa	61
Zawartość standardowego produktu	61
Instalacja i użytkowanie	62
Czynności przed zamocowaniem siedziska kąpielowego w wannie	62
Mocowanie siedziska kąpielowego w wannie	62
Podłączanie przewodu powietrza i sterownika ręcznego	63
Próby na sucho (bez wody w wannie)	63
Korzystanie z siedziska kąpielowego	64
Konserwacja i pielęgnacja	66
Usuwanie siedziska kąpielowego z wanny	66
Czyszczenie	66
Konserwacja	67
Transport/przechowywanie	68
Utylizacja/recykling	68
Rozwiązywanie problemów	68
Załączniki	69
Dane techniczne	69
Gwarancja	69
Części zamienne	70
Używane symbole	70
Deklaracja zgodności	71

Przeznaczenie

Siedzisko kąpielowe jest przeznaczone wyłącznie do użytku jako pomoc w kąpeli, pomagająca użytkownikowi w zanurzaniu się w wannie i podnoszeniu się z niej. Użytkownicy powinni posiadać wystarczającą siłę w górnych partiach ciała, aby w razie potrzeby móc przytrzymać się brzegów wanny, uzyskując w ten sposób dodatkowe oparcie. Siedzisko kąpielowe nie jest przeznaczone do żadnego innego użytku i nigdy nie należy korzystać z niego poza kąpielą. Poprawnie konserwowane siedzisko kąpielowe zapewni wiele lat bezawaryjnej pracy.

Budowa

Siedzisko kąpielowe jest zbudowane z bardzo mocnego, powlekanego poliuretanem materiału nylonowego, który został precyzyjnie pocięty na panele, połączone następnie metodą zgrzewania wysokociepłotliwościowego. Dzięki temu powstała bardzo mocna, lekka i hermetyczna konstrukcja. Siedzisko kąpielowe posiada zawór bezpieczeństwa, który zapobiega nadmiernemu napompowaniu siedziska przez sprężarkę Airflo Mk3.

Źródłem sprężonego powietrza jest zasilana akumulatorem sprężarka Airflo Mk3 firmy Mangar International. Przed przystąpieniem do użytkowania siedziska kąpielowego PROSZĘ ZAPOZNAĆ SIĘ z osobną instrukcją obsługi sprężarki Airflo Mk3.



Zawartość standardowego produktu

1 x siedzisko kąpielowe
wraz z: Instrukcją użytkownika siedziska kąpielowego

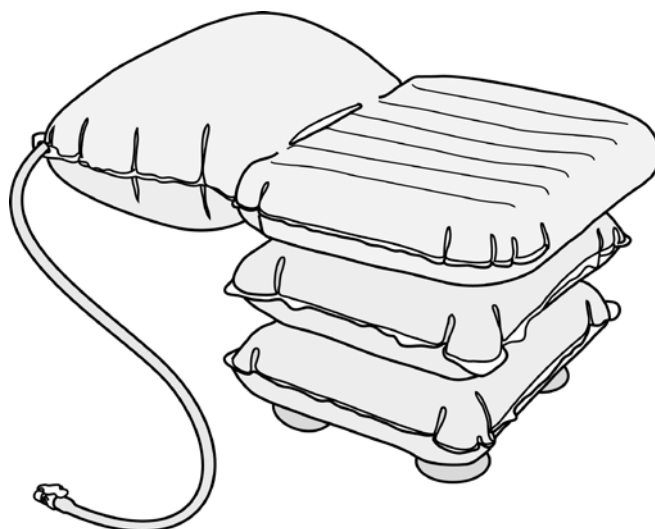

Czynności przed zamocowaniem siedziska kąpielowego w wannie

- Z obszaru, w którym będą znajdować się przyssawki należy usunąć wszystkie maty antypoślizgowe.
- Należy sprawdzić, czy dno wanny jest czyste i gładkie, i czy nie ma na nim pozostałości olejów lub środków do czyszczenia wanny, które mogłyby uniemożliwić przywieranie nóżek z przyssawkami. **OSTRZEŻENIE:** Istnieje możliwość, że przyssawki nie będą ściśle przylegać do powierzchni wanien, które zostały poddane powtórnemu emaliowaniu, lub których powierzchnia jest nierówna albo pofalowana. Nie korzystać z siedziska, gdy przyssawki nie przylegają ściśle do wanny.
- Przewód powietrza należy poprowadzić przez pętlę w rogu oparcia (**A** na rys. 1), po stronie, z której użytkownik ma zamiar wchodzić do wanny i wychodzić z niej. Zawór wlotowy powietrza (**B**) można obrócić w celu poprowadzenia przewodu powietrza przy odpowiednim rogu.

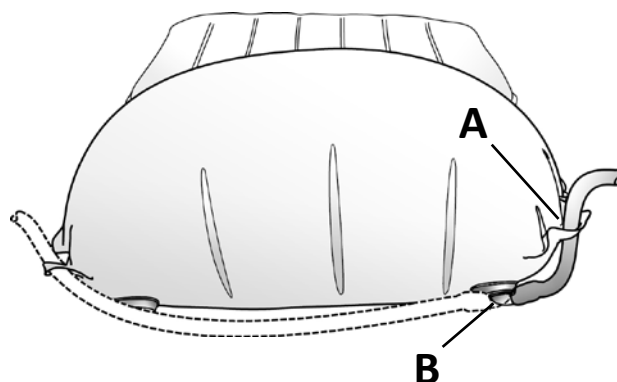

1

Mocowanie siedziska kąpielowego w wannie

- Oparcie należy złożyć na siedzeniu, jak pokazano na rys. 2. Następnie delikatnie umieścić nienapompowane siedzisko kąpielowe pośrodku pustej wanny, z „rączką” (**C**) w centralnym punkcie wanny.
- Uchwycić „rączkę” i pociągać siedzisko kąpielowe w kierunku ścianki wanny, aż odstęp pomiędzy pochyłością wanny a „rączką” wyniesie około 25 mm (**C** na rys. 2 i 3).
- Mocno docisnąć wszystkie cztery przyssawki i sprawdzić, czy pewnie przywarły do wanny. W razie potrzeby można zwilżyć je, aby zwiększyć siłę przylegania.
- Rozłożyć oparcie tak, aby spoczywało na pochyłej ścianie wanny.

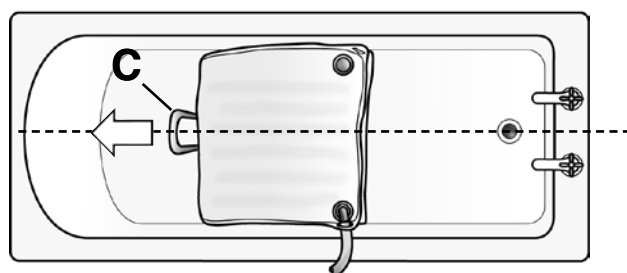

2

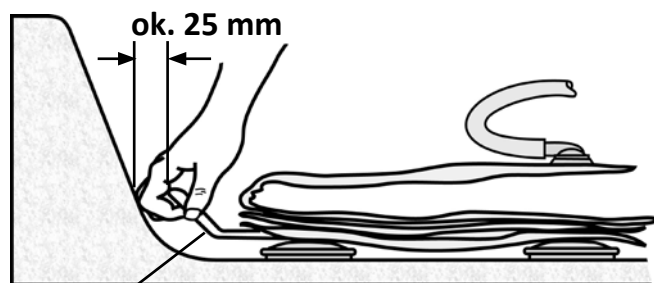

3

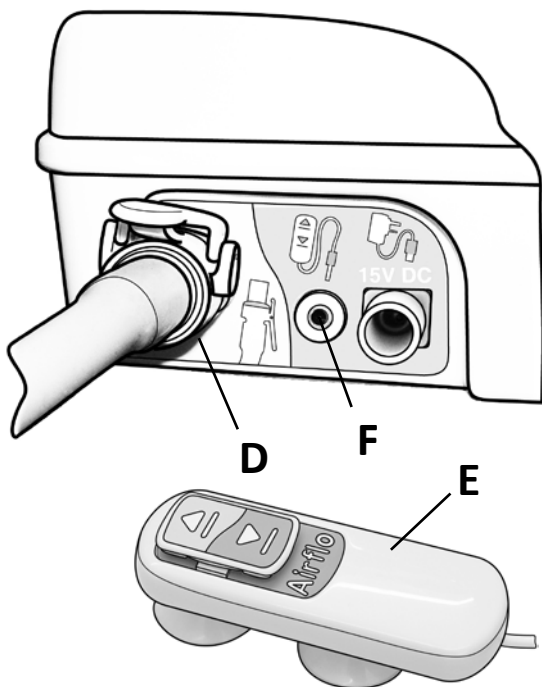

4

Podłączanie przewodu powietrza i sterownika ręcznego

- Przewód powietrza siedziska kąpielowego należy podłączyć do przyłącza powietrza na sprężarce Airflo (D na rys. 4).
- Sterownik ręczny (E) należy podłączyć do gniazda sterownika ręcznego na sprężarce Airflo (F).

Próby na sucho (bez wody w wannie)

- Aby napompować siedzisko kąpielowe należy nacisnąć przycisk strzałki w górę na sterowniku ręcznym (G na rys. 5). Gdy zawór bezpieczeństwa otworzy się (zacznie wydawać syczący dźwięk), należy zwolnić przycisk. Następnie zdecydowanie docisnąć siedzisko kąpielowe, aby przytwierdzić przyssawki do dna wanny. Należy sprawdzić, czy wszystkie cztery przyssawki są mocno przytwierdzone do wanny. W razie potrzeby można zwilżyć je, aby zwiększyć siłę przylegania.
- Zalecamy przeprowadzenie kilku „prób na sucho”, zgodnie z procedurą użytkowania zawartą w niniejszej instrukcji – jeszcze w ubraniu, w razie potrzeby z pomocą osób trzecich, aby Pan/Pani poczuł(a) się pewnie podczas korzystania z produktu.

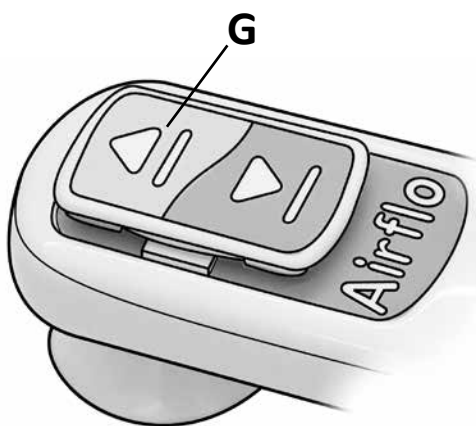

5

Uwaga: Podczas „prób na sucho” siedzisko kąpielowe może hałasować w trakcie opuszczania i unoszenia, ponieważ materiał będzie ocierać o suche ścianki wanny. Jest to zupełnie normalne, a hałas zniknie, gdy wanna będzie napełniona wodą.

Korzystanie z siedziska kąpielowego

OSTRZEŻENIE: SIEDZISKO KĄPIELOWE NALEŻY KAŻDORAZOWO NAPOMPOWAĆ I UŻYĆ GO DO ZANURZENIA SIĘ W WANNIE. Pozwoli to mikroprocesorowi znajdującemu się w Airflo obliczyć moc akumulatora potrzebną do podniesienia siedziska. Jeżeli moc akumulatora okaże się niewystarczająca, mikroprocesor zablokuje funkcję opuszczania na sterowniku ręcznym.

Wchodzenie do wanny:

- Siedzisko kąpielowe powinno być już zamocowane w wannie. Najpierw należy sprawdzić, czy wszystkie cztery przyssawki przylegają do dna wanny. Następnie można napełnić wannę wodą o odpowiedniej temperaturze (maksymalnie 50°C).
- Gdy siedzisko kąpielowe będzie **w pełni napompowane**, należy usiąść na siedzeniu, a następnie przesunąć nogi do wnętrza wanny.
- Aby zachować stabilność, **NALEŻY UPEWNIĆ SIĘ, ŻE SIEDZI PAN/PANI POŚRODKU SIEDZENIA, BLISKO JEGO TYLNEJ KRAWĘDZI TAK, ŻE PLECAMI DOTYKA PAN/PANI OPARCIA** (rys. 6).
OSTRZEŻENIE: Nie siadać bliżej przedniej części siedzenia, jak pokazano na rys. 7, ponieważ grozi to ześlizgnięciem się z siedziska i odniesieniem poważnych obrażeń.
- Aby zanurzyć się w wannie, należy nacisnąć strzałkę w dół na sterowniku. **PODCZAS OPUSZCZANIA SIĘ DO WANNY KOLANA NALEŻY TRZYMAĆ ZGIĘTE, A STOPY UŁOŻYĆ PŁASKO NA DNIE WANNY, ABY UNIKNĄĆ ZEŚLIZGNIĘCIA SIĘ Z SIEDZENIA.** Jeżeli będzie Pan/Pani potrzebować dodatkowego podparcia, można trzymać się boków wanny lub uchwytów siedziska.
- W każdej chwili można zatrzymać opuszczanie się, zwalniając przycisk strzałki w dół.

Uwaga: być może będzie Panu/Pani wygodniej, jeżeli po zanurzeniu się w wannie pozostawi Pan/Pani trochę powietrza w siedzisku kąpielowym, co stworzy warstwę amortyzacyjną pomiędzy dnem wanny a ciałem (rys. 8).

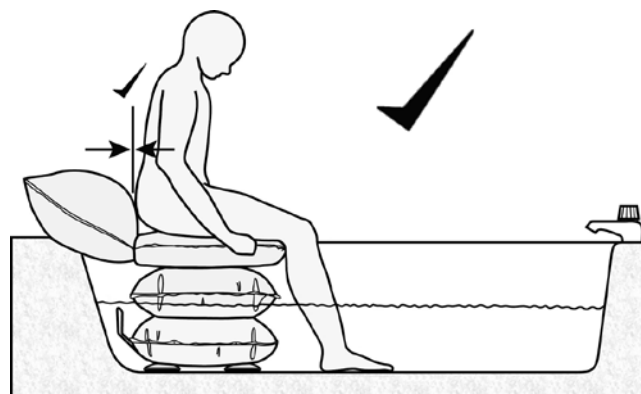

6

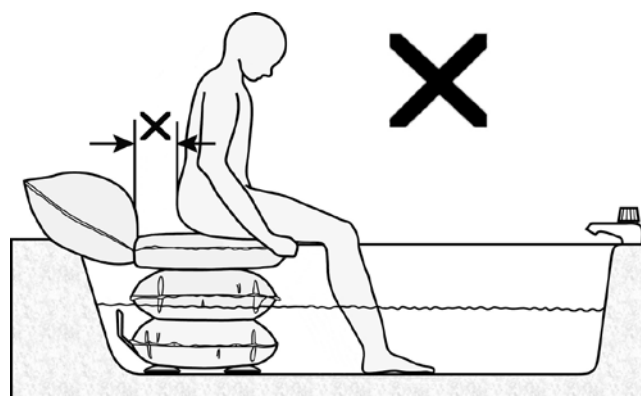

7

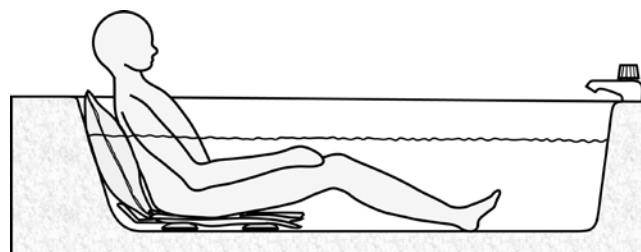

8

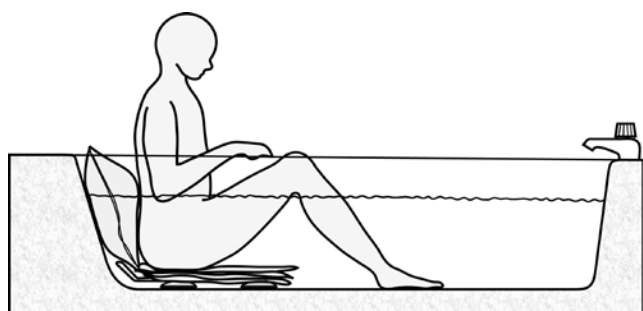

9

Wychodzenie z wanny:

- Po zakończeniu kąpieli NALEŻY USIĄŚĆ W POZYCJI WYPROSTOWANEJ POŚRODKU SIEDZENIA, BLISKO JEGO TYLNEJ KRAWĘDZI TAK, ABY PLECAMI DOTYKAĆ OPARCIA, Z PODCIĄGNIĘTYMI STOPAMI I KOLANAMI (rys. 9).

Uwaga: Częściowe napompowanie siedziska kąpielowego umożliwi napełnienie oparcia powietrzem i pomoże usiąść w pozycji wyprostowanej. Jeżeli będzie Pan/Pani potrzebować dodatkowego podparcia, można trzymać się boków wanny.

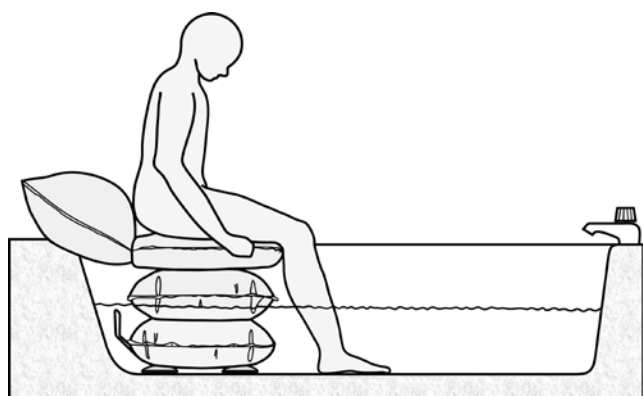

10

- Gdy będzie Pan/Pani gotowy(a) do wyjścia z wanny, należy nacisnąć przycisk strzałki w górę na sterowniku ręcznym.
- W każdej chwili można zatrzymać unoszenie się, zwalniając przycisk strzałki w górę.
- Aby wznowić unoszenie się, wystarczy ponownie nacisnąć przycisk strzałki w górę. Należy kontynuować pompowanie siedziska kąpielowego do chwili otwarcia się zaworu bezpieczeństwa, który zacznie wtedy wydawać syczący dźwięk. Po uniesieniu ciała na siedzisku można przytrzymać się boku wanny lub uchwyty siedziska, aby pomóc sobie w utrzymaniu równowagi (patrz rys. 9 i 10).
- Gdy siedzisko kąpielowe będzie w pełni napompowane, należy obrócić górną część ciała i przesunąć nogi ponad brzegiem wanny.

Usuwanie siedziska kąpielowego z wanny

- Po użyciu siedziska należy wypuścić wodę z wanny i odczepić przyssawki od dna wanny. Aby to zrobić, należy unieść krawędzie jednej pary przyssawek (rys. 11), co spowoduje ich odessanie.
- Następnie należy przechylić siedzisko kąpielowe tak, aby uwolnione przyssawki nie przywarły na powrót do podłoża (może pomóc umieszczenie małego ręcznika pod przyssawkami, dzięki czemu nie przywrą z powrotem do wanny).
- Teraz można odczepić pozostałą parę przyssawek, unosząc ich brzegi w ten sam sposób.
- Wyciągnąć siedzisko kąpielowe z wanny; po wyciągnięciu należy odłączyć przewód powietrza.



11

Uwaga: Aby spuścić powietrze z siedziska kąpielowego, gdy nikt na nim nie siedzi, należy odłączyć przewód powietrza. Sprężarka Airflo nie będzie zasysać powietrza z siedziska kąpielowego. Aby przyspieszyć proces spuszczenia powietrza z siedziska kąpielowego, można je uciskać.

Dla ułatwienia przenoszenia i wieszania siedziska kąpielowego, należy złożyć je tak, jak pokazano to na ilustracji (rys. 12) i przeciągnąć „rączkę” (C) przez szczelinę pomiędzy siedzeniem a oparciem.

Czyszczenie

Czyszczenie rutynowe

- Aby wyczyścić siedzisko kąpielowe, nie wyjmując go z wanny, należy spuścić wodę z wanny i w pełni napompować siedzisko. Aby oczyścić przestrzeń pomiędzy siedzeniem a częściami podstawy, należy spuścić część powietrza z siedziska kąpielowego.

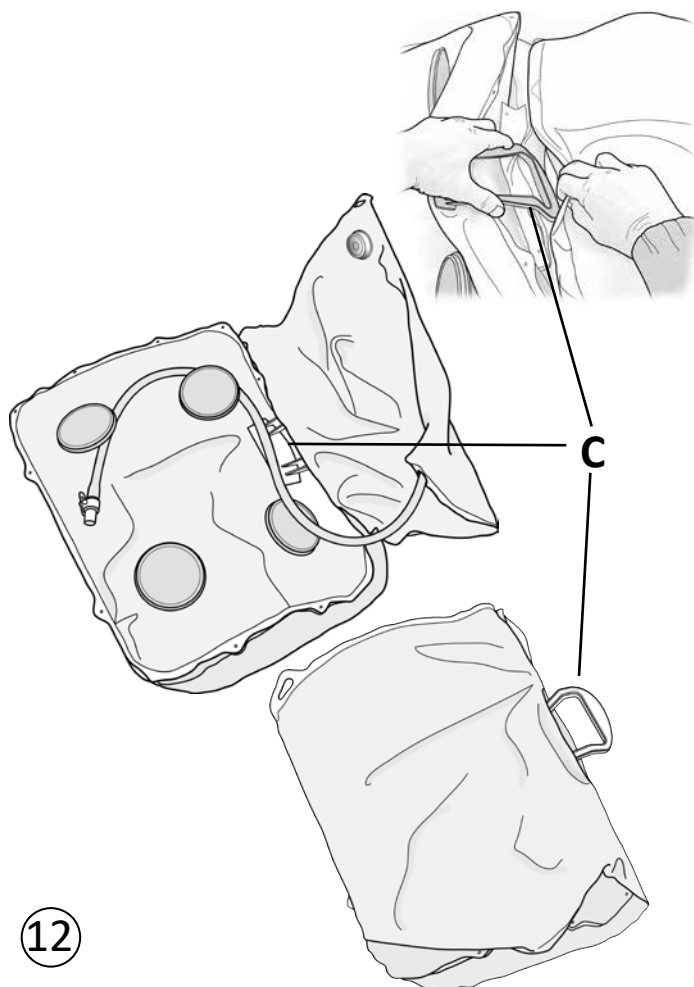

12

- Wszystkie elementy siedziska kąpielowego można czyścić za pomocą odpowiedniego nieściernego, łagodnego, płynnego środka czyszczącego lub odkażającego. Podczas używania łagodnych detergentów zawsze należy przestrzegać instrukcji zamieszczonych na opakowaniu.

Uwaga: Przed użyciem odpowiednich środków czyszczących zawsze należy przetestować je na niewielkim obszarze siedziska.

- Do czyszczenia należy używać miękkiej szmatki.
- Nie spłukiwać produktu wrzątkiem.

UWAGA: Siedzisko kąpielowe należy dokładnie przepłukać czystą wodą po każdym czyszczeniu i po każdym użyciu, aby usunąć wszystkie pozostałości mydła. Następnie wytrzeć siedzisko do sucha i pozostawić do całkowitego wyschnięcia. Nie wolno składować siedziska kąpielowego, gdy jest mokre lub wilgotne. Zaleca się, aby siedzisko kąpielowe trzymać napompowane pomiędzy użyciami, co umożliwi cyrkulację powietrza i zmniejszy ryzyko rozwinięcia się pleśni na powierzchni produktu. Nie wolno wystawiać siedziska kąpielowego na działanie jasnego światła słonecznego. **Nie osuszać za pomocą gorącego powietrza.**

Dezynfekcja:

- Siedzisko kąpielowe należy w pełni napompować i wstępnie wyczyścić, myjąc je wodą z detergentem, dokładnie przepłukać, a następnie zdezynfekować za pomocą roztworu 1:10 ciepłego wybielacza gospodarczego i wody (1 część wybielacza na 10 części zimnej wody). Roztwór należy pozostawić na siedzisku kąpielowym przez około 10 minut, a następnie dokładnie spłukać go za pomocą czystej zimnej wody.

OSTRZEŻENIE: Nigdy nie mieszać wybielacza z żadnym innym środkiem czyszczącym, ponieważ może to spowodować powstanie szkodliwych kwasów i trujących gazów, które mogą wywoływać poważne problemy z oddychaniem. Do celów dezynfekcji (innej niż dezynfekcja muszli klozetowej i rur) nie stosować gęstych wybielaczy, ponieważ zawierają one potencjalnie trujące dodatki. Przed użyciem produktu wybielającego zawsze należy zapoznać się z informacjami dotyczącymi bezpieczeństwa umieszczonymi na etykiecie.

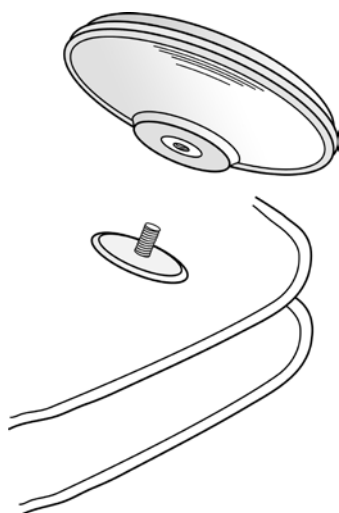

Konserwacja

- Siedzisko kąpielowe należy czyścić po każdym użyciu.
Uwaga: Szczególnie ważne jest dokładne oczyszczenie siedziska po kąpielach z dodatkiem mydła w płynie „Dettol” lub podobnego produktu.
- Należy regularnie sprawdzać, czy przyssawki nie są poluzowane lub uszkodzone; przyssawki przytwierdzone są do spodu siedziska kąpielowego za pomocą śrub – należy dokręcać je tylko ręką (rys. 13).
- Należy również kontrolować przewód powietrza i złącza pod kątem uszkodzeń.

Firma Mangar International zaleca przeprowadzanie corocznego przeglądu siedziska kąpielowego u dostawcy lub zlecenie go wykwalifikowanemu specjalście.

Transport/przechowywanie

Przed transportem należy odłączyć sprężarkę Airflo od siedziska kąpielowego, aby uniknąć przypadkowego napompowania siedziska.

Przed składowaniem należy sprawdzić, czy siedzisko kąpielowe jest czyste i całkowicie suche. Jeżeli siedzisko kąpielowe nie zostanie dokładnie wysuszone przed składowaniem, na jego powierzchni może rozwinąć się pleśń, co osłabi tkaninę i spowoduje unieważnienie gwarancji na produkt. Siedzisko należy przechowywać w suchym środowisku.

Aby utrzymać wydajność akumulatora Airflo podczas długoterminowego składowania, należy ładować go przez całą noc co 3 miesiące.

Utylizacja/recykling

Gdy czas użytkowania siedziska kąpielowego dobiegnie końca, należy utylizować je w miejscowym centrum recyklingu odpadów z gospodarstw domowych (w punkcie zbierania odpadów).

Gdy czas użytkowania sprężarki Airflo dobiegnie końca, należy wyjąć z niej akumulatory i zutylizować je w bezpieczny sposób, zgodnie z miejscowymi przepisami; samą sprężarkę należy utylizować w miejscowym centrum recyklingu odpadów z gospodarstw domowych (w punkcie zbierania odpadów).

Rozwiązywanie problemów	
Problem	Środek zaradczy
Sprężarka nie uruchamia się po naciśnięciu strzałki w górę na sterowniku ręcznym.	Sprawdzić, czy przewód powietrza siedziska kąpielowego jest podłączony do sprężarki Airflo.
Sprężarka wyłącza się przy próbie napompowania siedziska kąpielowego.	Sprawdzić, czy przewód powietrza nie jest pozginany.
Kontrolka akumulatora pulsuje naprzemiennie na czerwono i zielono.	Dzieje się tak, gdy aktywuje się wyłącznik nadmiarowo-prądowy. Należy odczekać 3 sekundy do automatycznego resetu.
Kontrolka akumulatora pulsuje na czerwono.	Dzieje się tak, gdy aktywuje się wewnętrzny wyłącznik temperaturowy sprężarki. Należy pozostawić sprężarkę Airflo na 60 – 90 minut, aby mogła się schłodzić.
Sprężarka powoduje zakłócenia pracy innych urządzeń elektrycznych.	Przesuwać sprężarkę lub zakłócone przez nią urządzenie elektryczne tak, aby odległość między nimi zwiększała się, do czasu, gdy ustaną zakłócenia.
Dalszą pomoc w rozwiązywaniu problemów może Pan/Pani uzyskać u swojego dostawcy.	

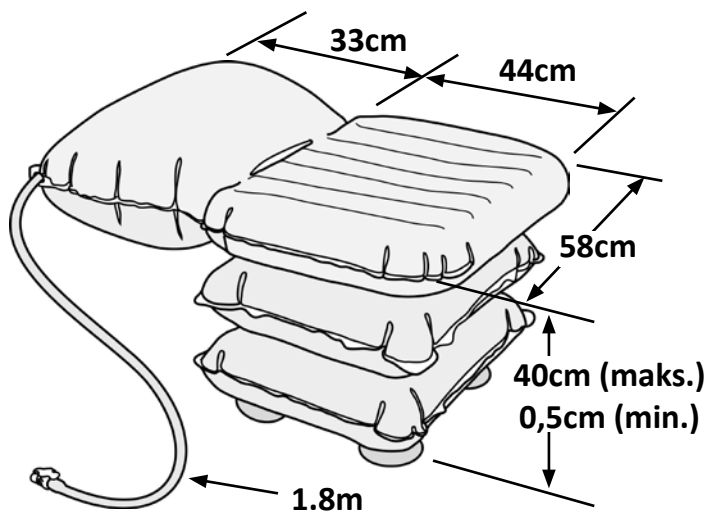
Dane techniczne

Maksymalna waga użytkownika:	150 kg
Masa siedziska kąpielowego:	2 kg
Wysokość siedzenia (maks./min.):	40 cm / 0,5 cm (w przybliżeniu)
Szerokość siedzenia:	58 cm (w przybliżeniu)
Głębokość siedzenia:	44 cm (w przybliżeniu)
Długość przewodu powietrza:	1,8 m
Średnica przyssawek:	Ø11 cm
Odległość między środkami przyssawek:	30 cm (szerokość) 24 cm (wysokość)
Maks. ciśnienie wlotowe powietrza:	0,35 bara
Temperatura maks.:	50°C

Gwarancja

Gwarancja udzielana jest na materiał oraz wykonanie i obejmuje cały produkt, jego części oraz robociznę. Gwarancja nie obowiązuje w przypadku dopuszczalnego zużycia przy normalnej eksploatacji, celowego uszkodzenia, pospolitych zaniedbań, nieprawidłowego użytkowania, a także dokonania nieuprawnionych zmian lub napraw przeprowadzanych przez niewykwalifikowane osoby.

Poniższe oświadczenia nie wpływają na ustawowe prawa konsumenta. Produkt sprzedawany jest z założeniem, że w przypadku ujawnienia się jakiegokolwiek wady wykonania lub defektu materiałowego w okresie obowiązywania gwarancji, usterka zostanie naprawiona bezpłatnie, pod warunkiem że:

- Zostaną przedstawione dostateczne dowody (np. faktura zakupu, dowód dostawy), na to, że reklamacja składana jest w okresie obowiązywania gwarancji.
- Defekt nie jest efektem przypadkowego uszkodzenia (podczas przewozu lub innego), nieprawidłowego użycia lub nieupoważnionej naprawy.

Numer seryjny siedziska kąpielowego:

Data zakupu:

Numer faktury / dowodu dostawy:

W przypadku złożenia reklamacji prosimy o kontakt z Pana/Pani dostawcą.

Części zamienne

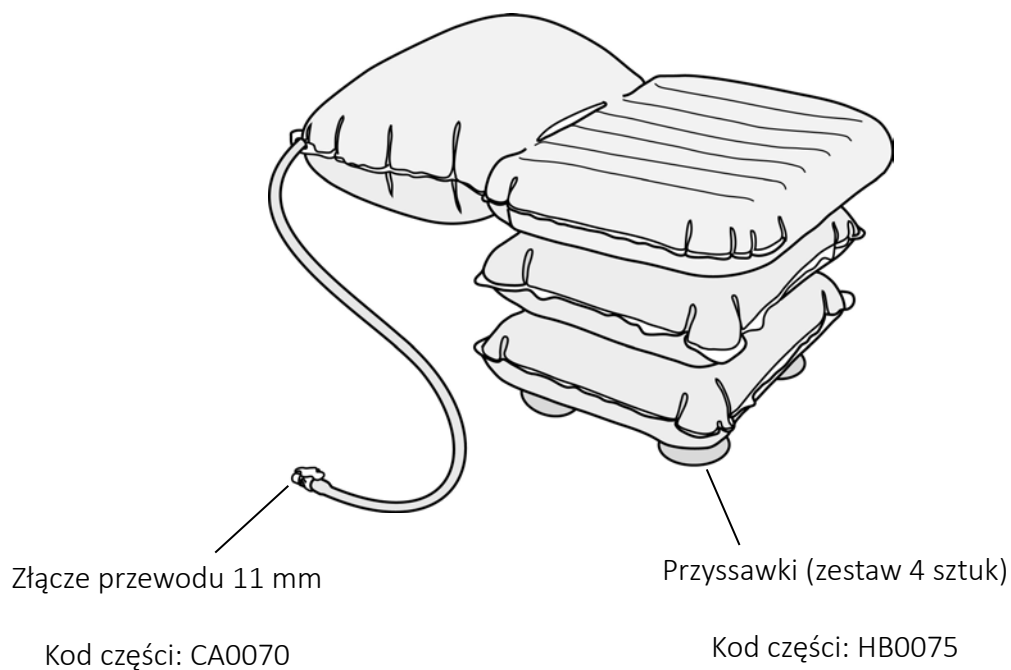

Symbole używane w instrukcji obsługi i na siedzisku kąpielowym



Ostrzeżenie – Przed użyciem należy zapoznać się z instrukcją



Przycisk strzałki w górę



Przycisk strzałki w dół



Sprzęt typu BF (typ ochrony przed porażeniem prądem elektrycznym)

Firma Mangar International zastrzega sobie prawo do zmiany specyfikacji produktu i/lub informacji zawartych w niniejszym dokumencie bez wcześniejszego powiadomienia.

DECLARATION OF CONFORMITY

This is to certify that:-

The
Bathing Cushion - HBA0120

complies with:-

*The requirements for Class 1 devices according to Annex VII of the Medical
Devices Directive 93/42/EEC as amended by 2007/47/EC*

Signed:



Date: September 2016

A. Donald (Finance Director)

Mangar International
Presteigne, Powys, Wales, UK. LD8 2UF
tel: +44 (0)1544 267674
fax: +44 (0)1544 260287
headoffice@mangar.co.uk
www.mangar.co.uk

Mangar
HEALTH



Simple solutions for everyday independence

Mangar
HEALTH

Mangar International Ltd

Presteigne, Powys, Wales, LD8 2UF
United Kingdom

tel: +44 (0)1544 267674

fax: +44 (0)1544 260287

e-mail: sales@mangar.co.uk

www.mangar.co.uk

www.mangarhealth.com

ME0118 issue 8
(11/16)